



(GB)	Operator and Spare Parts Manual.....	4
(DE)	Bedienungshandbuch und Ersatzteilehinweise.....	8
(FR)	Mode d'emploi et manuel des pièces de rechange.....	12
(ES)	Manual del Operador y Manual de Repuestos.....	16
(PT)	Manual do Operador e Manual de Peças Sobresselentes.....	20
(NL)	Gebruikershandleiding.....	24
(DK)	Brugervejledning og Reservedelsliste.....	28
(FI)	Käyttöohjeet ja varaosat.....	32
(SE)	Manual för användning av dammsugare Tennant V5 och dess reservdelar.....	36
(NO)	Bruker- og reservedelsveiledning.....	40
(GR)	Εγχειρίδιο για τον πελάτη και ανταλλακτικά.....	44
(IT)	Manuale per l'operatore e dei pezzi di ricambio.....	48



Model No./Modellnummer:
Modèle Num./ Modelo No.
Modelo No./Model Nr.
Model Nr./Malli Nro
Modell Nr./Modell Nr.
Μοντέλο Αρ./Modello n.:



MV52074
MV52974 UK

9001232
1/2
Rev. 03 (12-07)

TENNANT N.V.
Industrielaan 6 5405 AB P.O. Box 6 5400 AA Uden-The Netherlands
europe@tennantco.com www.tennantco.com





- GB** ATTENTION: READ CAREFULLY THE PRESENT HANDBOOK OF INSTRUCTIONS BEFORE STARTING UP THE VACUUM CLEANER. KEEP THIS MANUAL OF INSTRUCTIONS ALWAYS IN EVIDENCE FOR A RAPID CONSULTATION. SAVE CAREFULLY THE PRESENT HANDBOOK.
- DE** ACHTUNG: BEDIENUNGSANLEITUNGEN SORGFÄLTIG DURCHLESEN, BEVOR SIE DEN STAUBSAUGER EINSCHALTEN. ANLEITUNGSHANDBUCH ZUM SPÄTEREN, SCHNELLEN NACHSCHLAGEN AUFBEWAHREN.
- FR** ATTENTION: VEUILLEZ LIRE CE MODE D'EMPLOI ATTENTIVEMENT AVANT D'UTILISER L'ASPIRATEUR. VEUILLEZ LE CONSERVER AFIN DE POUVOIR VOUS Y RÉFÉRER.
- ES** ATENCIÓN : LEA ATENTAMENTE EL PRESENTE MANUAL DE INSTRUCCIONES ANTES DE PONER EN FUNCIONAMIENTO EL ASPIRADOR. GUARDE EL PRESENTE MANUAL DE INSTRUCCIONES SIEMPRE AL ALCANCE PARA VOLVER POSIBLE SU CONSULTA RÁPIDA. MANTENGA ESTE MANUAL EN BUEN ESTADO.
- PT** ATENÇÃO : LEIA ATENTAMENTE O PRESENTE MANUAL DE INSTRUÇÕES ANTES DE PÔR EM FUNCIONAMENTO O ASPIRADOR. CONSERVE O PRESENTE MANUAL DE INSTRUÇÕES SEMPRE AO ALCANCE PARA A SUA RÁPIDA CONSULTA. MANTENHA ESTE MANUAL EM BOM ESTADO.
- NL** ATTENTIE: LEES DEZE GEBRUIKERSHANDLEIDING AANDACHTIG DOOR ALVORENS DE STOFZUIGER IN GEBRUIK TE NEMEN. HOUD DEZE HANDLEIDING ALTJD ONDER HANDBEREIK OM HEM SNEL TE KUNNEN RAADPLEGEN EN BEWAAR HEM ZORGVULDIG.
- DK** OBS: LÆS VENLIGST DEN FORELIGGENDE BRUGERVEJLEDNING OPMÆRKSOMT IGJENNEM FØR STØVSUGEREN TÆNDES. OPBEVAR ALTID DENNE BRUGERVEJLEDNING I NÆRHEDEN, SÅLEDES AT DEN ER TIL RÅDGIGHED VED BEHOV FOR OPSLAG. VEJLEDNINGEN SKAL ALTID VÆRE I EN LÆSELIG STAND.
- FI** HUOM: LUE NÄMÄ KÄYTTÖOHJEET HUOLELLISESTI ENNEN PÖLYNIMURIN KÄYTTÖÖNOTTOA. PIDÄ OHJEET AINA SAATAVILLA JA SÄILYTTÄ NE MYÖHEMPÄÄ TARVETTA VARTEN
- SE** OBS!: DENNA INSTRUKTIONSBOK BÖR LÄSAS MYCKET NOGGRANT INNAN DAMMSUGAREN ANVÄNDS. INSTRUKTIONSBOKEN BÖR FÖRVARAS VÅL OCH ALLTID FINNAS TILLHANDS FÖR EVENTUELL KONSULTATION.
- NO** ADVARSEL: LES NØYE IGJENNOM DENNE BRUKSANVISNINGEN FØR STØVSUGEREN SKRUS PÅ. HA ALLTID DENNE BRUKSANVISNINGEN TILGJENGELIG FOR EN RASK KONSULTASJON OG OPPBEVAR DEN MED OMHU.
- GR** ΠΡΟΣΟΧΗ: Διαβάστε προσεκτικά το παρόν εγχειρίδιο οδηγιών πριν ανάψετε την ηλεκτρική σκούπα. Έχετε πάντα εύκολα προστεί το παρόν εγχειρίδιο οδηγιών για γρήγορες διαβουλεύσεις και διατηρήσετε σε καλή κατάσταση.
- IT** ATTENZIONE: LEGGERE ATTENTAMENTE IL PRESENTE MANUALE D'ISTRUZIONI PRIMA DI AVVIARE L'ASPIRAPOLVERE. TENERE QUESTO MANUALE D'ISTRUZIONI SEMPRE IN EVIDENZA PER UNA RAPIDA CONSULTAZIONE. CONSERVARE CON CURA IL PRESENTE MANUALE.

GB

GB.1 Introduction

Your new Tennant V5 Vacuum Cleaning Machine is designed for the professional daily maintenance of carpets. If the safety precautions and maintenance instructions are strictly adhered to, you will enjoy many years of trouble free operation. A provision is that this manual is carefully studied and that all operators read the manual. In the unlikely event of technical defects or faults then please contact your nearest Tennant dealer. The appliance may only be used by persons who have read the instructions and have been authorized to operate the appliance. The appliance may not be used by unauthorized persons.



This symbol will be used to remind the operator to pay attention to operations that may cause injury, including death, to the operator or to other people or animals nearby. Furthermore, the operations indicated by this symbol may cause damages, even irreparable ones, to the suction device.

GB.2 Intended use

The Tennant V5 Vacuum Cleaning machine is designed for the vacuuming of non-explosive dusts. This equipment is suitable for collective use, as for example in hotels, schools, hospitals, industries, shops, offices and houses.



Attention! INSTRUCTIONS TO BE STRICTLY FOLLOWED

 **WARNING:** these machines are not designed for picking up health endangering dusts (i.e. fireplace ash) or inflammable/explosive substances.



WARNING: Fire or Explosion Hazard. Never use this machine with flammable liquids or near flammable liquids, vapors or combustible dusts.

 This machine can not work without cartridge filter and paper bag.

GB.2.1 Unauthorized Modifications

We would like to point out that only original Tennant parts and accessories are to be used. Failure to adhere to these recommendations could result in machine failure and damage that will not be covered by the Tennant guarantee. Damaged equipment could also result in injury to persons.

The manufacturer, its distributors and agents cannot be held responsible at all for any damage or injury

whatsoever, caused by the improper use of the appliance, unauthorized use, unauthorized modifications or non-original spares.

GB.3 Safety Precautions

The following measures have been included in the design and construction of the Tennant V5 Vacuum Cleaning Machine for the safety of the operator:

GB.3.1 Safety Precautions - Mechanical

All moving parts (fan and motor) are well protected and can only be removed with the correct tools.



Risk

In order to avoid injury to persons do not remove any covers while the motor is running!

GB.3.2 Safety Precautions - Electric

All electric parts are thoroughly secured and protected and can only be removed with the correct tools. They conform to Class 2, EN 60335.



Other Risk

To avoid injury by electric shock, do not attempt to remove or access any electric parts while the motor is running!

General Safety Instructions for Electrical Appliances

- * Always remove the plug from the socket before carrying out any maintenance or service repair to the machine or whenever the machine remains unattended or can be handled by children or people not conscious of their actions.
- * Prevent moisture/water near the live electrical parts (plugs, switches, electric motors, cables etc.) moisture/water can conduct power to persons close to the appliance and cause an electric shock!
- * Electrical power is dangerous. Do not make body contact with badly insulated or damaged electric cables.
- * The testing, repair or maintenance of the appliance must be carried out by the Tennant authorized servicing company or a properly instructed person.
- * Never immerse the machine in water for cleaning nor use pressure water jets to wash it.
- * The equipment should be correctly assembled before use.
- * Ensure that power socket used is correct for the machine plug.
- * Check the voltage indicated on the rating plate is the same as the supply voltage.
- * The appliance may not be opened while running!
- * The main supply cable should not be used to pull or lift the machine.

- * ATTENTION: this machine can only be used to suction dry substances and cannot be utilized outdoor with rainy weather .
- * Regularly check the power supply cable for damages due to chapping or aging. Replace the cable before using it again.
- * Should the line cable be damaged, this must be either replaced by the manufacturer or by its service centre or in any case by a person having similar skills, so as to prevent any risk.
- * Squashing, pulling, stretching, abrasion, etc. can cause damage to the cables and insulation.
- * The suction nozzle should be kept away from the body, especially from delicate areas such as eyes, ears and mouth.
- * Do not suck up substances that can damage the equipment (for example: pieces of glass, metal shavings, etc.).
- * Never leave the equipment unattended while in use.
- * The use of this machine for anything not specified in this manual may be dangerous and must be avoided.
- * Components used in packaging (i.e. plastic bags) can be dangerous: keep away from children and animals.
- * Follow the manufacturers instructions whenever changing parts.
- * The manufacturer cannot be held responsible for any damage/injury caused to persons or property, because of the incorrect use of the machine due to procedures being used which are not specified in this instruction manual.

GB.4 Assembly of the Appliance

GB.4.1 Delivery

The Tennant V5 Vacuum Cleaning machine is supplied ready to use. It consists of a tank mounted on wheels, cover with handle, filter cartridge and an exhaust filter. In the pack, you will have the following: hand pipe (two pieces), elbow, flexible suction hose, floor tool and paper filter bag.



GB.4.2 Assembly of the suction hose, hand pipes and floor tool



Disconnect the plug from the main power supply!

Holding the rubber cuff of the suction hose coupling, insert it into the tank socket and rotate it clockwise.



Assemble the two straight pipes and elbow by simply pushing them together. Now fit the floor tool to the lower end of the straight pipe and connect the end of the suction hose to the elbow section.

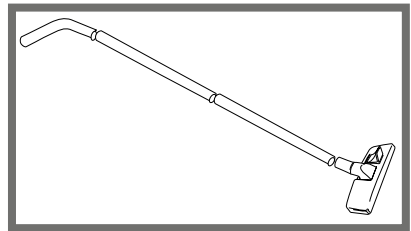

GB.5 Operation of the Tennant V5

Ensure that the paper filter bag and filter cartridge are in the tank of the machine and correctly positioned. Always ensure that filters are clean and serviceable and that the suction hose, wand and floor tool are not blocked. Connect the plug to the main power supply and switch the machine on by pressing the on/off switch.

GB.6 Switching off the Tennant V5

Switch the machine off by pressing the on/off switch. Disconnect the plug from the main power supply wall socket. Do not pull on the cable as it may be damaged. Always wind up the cable and hang it on the handle/cable hanger on the top cover of the machine.

GB.7 Maintenance Advice

GB.7.1 Normal Maintenance



Always disconnect the plug from the main power supply before commencing any cleaning or maintenance of the machine. Always refer to the manufacturers technical data and instructions when replacing any parts.

Regular maintenance has three stages:

Daily inspection:

- * Visually inspect machine for any damaged parts,
- * damaged cables or electrical connections and
- * check that the paper filter bag is neither full nor damaged.

Monthly Maintenance:

- * Check the brush strips on the floor tool – if brushstrips are worn out, floortool should be exchanged.
- * Check the cartridge filter - should it be cleaned or replaced.

Annual Check Up:

- * Clean the cable and inspect for damaged insulation.
- * Clean and lubricate the wheels and castors.
- * Check all machine functions.

GB.7.2 Replacement of Filters

Please use only original Tennant filters and take note of the instructions on the filter or filter pack!

Spare filters can be purchased from your Tennant distributor. Please note that only genuine Tennant filters are guaranteed to give a constant high filter performance.

GB.7.2.1 Paper Filter Bag

Please take note of the information printed on each genuine Tennant paper filter bag - it will assist you when changing the bag.

Firstly, hold the rubber cuff of the suction pipe coupling, rotate this anti-clockwise and remove the coupling from the tank connector.

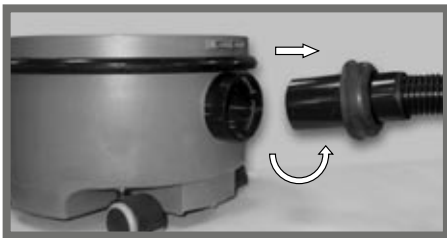

Hold onto the tab of the filter bag trap door and gently pull upwards. This will automatically close the trap door (preventing any dust from escaping) and the bag will slide upwards and out of the tank.



The new paper filter bag may now be installed. Simply locate the cardboard edges of the paper bag mounting plate into the locating grooves in the tank and slide the bag down into position.



The suction hose coupling may now be reinserted into the tank socket - hold the rubber cuff, insert the coupling and lock into position by rotating clockwise

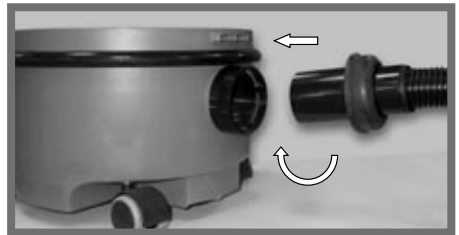

GB.7.2.2 Micro Filter

The micro filter is secured in position below the motor by means of a simple press fitting. Two recesses, in the mounting column, above the cartridge filter, on the left and right sides, allow you to insert the middle fingers of both the left and right hands and gently pull upwards on the underside of the cartridge filter. To replace the new or cleaned cartridge simply push it gently downwards onto the mounting column.



GB.7.2.3 Exhaust Filter

The exhaust filter is designed to primarily filter the carbon dust from the carbon brushes of the motor.



It is situated on the top of the machine, in the front of the cover below the handle. Pull the filter outwards by firmly holding onto the black plastic tab/handle. Open the filter gate/frame which now exposes the filter fleece. Replace the fleece, close the frame and reinsert it into the machine. The exhaust filter should be changed at least every six months.

GB.7.3 Changing the power cable

The high quality power cable (HAR - H05VV-F approved) has conductor cross sectional areas of 1 sq. mm and these conductors are made up of many single strands. A damaged cable can be easily replaced. To remove the power cable, simply push the spring-loaded plug-retaining pin downward and pull out the cable plug. Insert the new power cable plug and release the pin to secure the plug in position.



 For safety reasons only, genuine Tennant spare parts should be used! Any unauthorized opening of the appliance, technical modifications or non-original parts will annul the guarantee!

GB.7.4 Spares and accessories

Should you require spares, accessories or consumables for your Tennant V5 please contact your Tennant distributor.

Please dispose of packaging in an environmentally friendly manner



The packaging materials can be recycled. Please do not dispose of the packaging with domestic refuse but have it recycled.

Please dispose of old units in an environmentally friendly manner



Old units contain valuable recyclable materials which should be reclaimed. Batteries, oil and similar substances must not pollute the environment. Please therefore dispose of old units via suitable collection systems.

Technical data

Description		
Voltage	V	220-240
Frequency	Hz/-	50/60
Rated Power	W	1000
Depression	mbar (max)	220
Air Flow	l/s (max)	48
Height	mm	350
Length	mm	400
Width	mm	340
Dust Capacity of Bag	l	8
Sound level	dB(A) ¹⁾	58
Mass (without accessories)	kg	5.5

- 1) EN 60704-1 (1996)
EN 60704-2-1 (2000)
ISO 3744 (1994)

DE

DE.1 Einleitung

Ihr neuer Tennant V5 Staubsauger ist für die tägliche professionelle Tapetenreinigung gedacht. Wenn Sie die Sicherheitsvorschriften und Bedienungsanleitungen beachten, werden Sie jahrelang problemlos damit arbeiten.

Alle Personen, die das Gerät verwenden, müssen das Handbuch sorgfältig durchlesen. Im unwahrscheinlichen Fall, daß technische Probleme oder Fehler auftreten, kontaktieren Sie bitte sofort den nächstgelegenen Tennant-Händler.

Das Gerät darf nur von Personen verwendet werden, die die Bedienungsanleitungen durchgelesen haben und zur Verwendung befugt sind. Unbefugten ist die Verwendung des Gerätes untersagt.



Dieses Symbol erinnert daran, bei Operationen vorsichtig zu sein, die zu Schäden- einschließlich des Todes- für Personen oder Tiere führen können.

Außerdem können solche Operationen der Saugvorrichtung Schäden verursachen, auch solche, die nicht wiedergutmacht werden können.

DE.2 Vorgesehene Verwendung

Der Tennant V5 ist nicht für das Absaugen von Sprengstaub gedacht. Das Gerät kann z.B. in Hotels, Schulen, Krankenhäusern, Firmen, Geschäften, Büros und Häusern verwendet werden.



Achtung! FOLGENDE ANLEITUNGEN MÜSSEN BEACHTET WERDEN



WARNUNG: Diese Geräte sind nicht dafür gedacht, gesundheitsgefährdenden Staub abzusaugen (z.B. Kaminaschen) oder entflammbare/explosive Stoffe.



WARNUNG: Feuer-oder Explosionsgefahr.
Das Gerät nie bei entflammaren Flüssigkeiten, Dampf oder Brennstaub verwenden.



Das Gerät funktioniert nicht ohne Patronenfilter und ohne Staubbehälter aus Papier.

DE.2.1 Unerlaubte Veränderungen

Wir weisen darauf hin, daß nur Tennant-Ersatzteile und Zubehör verwendet werden dürfen. Bei Nicht-Beachtung dieser Hinweise, könnten Schäden oder Maschinenfehler auftreten, die nicht unter die Tennant-Garantiebedingungen fallen.

Beschädigte Teile könnten auch Personen verletzen.

Der Hersteller und seine Händler und Vertreter sind für keine Schäden oder Verletzungen verantwortlich, die durch unsachgemäße Behandlung, unerlaubte Verwendung und

Veränderungen oder Nicht- Originalersatzteile verursacht wurden.

DE.3 Sicherheitsvorschriften

Folgende Maßnahmen wurden beim Herstellen des Tennant V5-Staubsaugers zur Sicherheit der Benutzer berücksichtigt:

DE.3.1 Sicherheitsvorschriften - Mechanik

Alle bewegliche Teile (Ventilator und Motor) sind gut geschützt und dürfen nur mit den dafür vorgesehenen Werkzeugen entfernt werden.



Risiko

Um Verletzungen zu vermeiden, dürfen die Deckel bei eingeschaltetem Motor nicht entfernt werden!

DE.3.2 Sicherheitsvorschriften – Elektrische Teile

Alle die elektrischen Teile sind gut geschützt und dürfen nur mit den dafür vorgesehenen Werkzeugen entfernt werden. Sie entsprechen der Klasse 2, EN 60335.



Andere Risiken

Um Schäden aus elektrischem Schock zu vermeiden, versuchen Sie nicht, bei eingeschaltetem Motor elektrische Teile zu entfernen!



Allgemeine Sicherheitsmaßnahmen für elektrische Geräte

- * Verpackungsbestandteile (z.B. Plastikhüllen) können gefährlich sein: von Kindern und Tieren fernhalten.
- * Das Gerät darf nicht geöffnet werden, wenn es eingeschaltet ist!
- * Elektrischer Strom ist gefährlich. Treten Sie nicht in körperlichen Kontakt zu schlecht isolierten oder beschädigten elektrischen Kabeln.
- * Tests, Reparaturen oder Wartung müssen durch von Tennant befugtes Personal oder durch ausgebildetes Personal ausgeführt werden.
- * Den Stecker aus der Dose immer entfernen, bevor das Gerät gewartet oder repariert wird, oder wenn es unbeaufsichtigt bleibt oder von Kindern oder Personen benutzt wird, die ihrer Aktionen nicht bewußt sind.
- * Die Saugdüse soll vom Körper ferngehalten werden, besonders von empfindlichen Zonen wie Augen, Ohren und Mund.
- * Zur Reinigung, das Gerät nie ins Wasser tauchen. Verwenden Sie auch kein Druckwasser, um es zu waschen.
- * Kontrollieren Sie, daß die auf der Platte angegebene Spannung der Speisungsspannung entspricht.
- * Das Hauptspeisungskabel darf nicht verwendet werden, um das Gerät zu ziehen oder aufzuheben
- * Saugen Sie keine Stoffe ab, die das Gerät beschädigen könnten (z.B. : Glas, Metall, usf)

- * ACHTUNG: Das Gerät ist nur zum Trockensaugen bestimmt und muß in einem trockenen Raum benutzt und aufbewahrt werden.
- * Überprüfen Sie regelmäßig, dass das Speisungskabel keinerlei Beschädigungen aufweist, und dass es weder aufgerissen noch veraltet ist. Ersetzen Sie es, bevor Sie es weiter verwenden.
- * Ist das Stromkabel beschädigt, muss es zur Vermeidung von Risiken vom Hersteller oder technischen Kundendienst bzw. einer Person mit vergleichbarer Qualifikation ausgewechselt werden.
- * Das Gerät muß korrekt montiert werden, bevor es verwendet wird.
- * Ziehen, dehnen, drücken können die Kabel und die Isolierung beschädigen.
- * Wenn Sie Teile ersetzen, folgen Sie den Herstellerhinweisen.
- * Lassen Sie das Gerät beim Funktionieren nie unbeaufsichtigt.
- * Stellen Sie sicher, daß die Steckdose zu dem Stecker paßt.
- * Andere, in diesem Handbuch nicht vorgesehene Anwendungen können gefährlich sein und müssen vermieden werden.
- * Verhindern Sie Feuchtigkeit /Wasser neßdem Tennant V5-Gerät Feuchtigkeit/Wasser können an dem Gerät nahe Personen elektrischen Strom leiten und somit einen elektrischen Schock verursachen!
- * Der Hersteller ist für keine Schäden oder Verletzungen an Personen oder Objekten verantwortlich, die durch unsachgemäße Behandlung, oder durch im Handbuch nicht vorgesehene Operationen verursacht wurden.

DE.4 Montage des Gerätes

DE.4.1 Lieferung

Nach der Lieferung kann der Tennant V5 Staubsauger sofort verwendet werden. Er besteht aus einem Gehäuse auf Rädern, Deckel mit Handgriff, Patronenfilter und Abzugsfilter. In der Verpackung finden Sie folgendes: Handrohr (2mal), Kniestück, Saugschlauch, Bodenwerkzeug und Papierfilterbehälter.



DE.4.2 Montage des Saugschlauches, der Handröhren und des Bodenwerkzeugs



Ziehen Sie den Stecker von der Speisungssteckdose aus. Halten Sie den Gummiteil des Saugschlauchanschlusses, stecken Sie ihn in die Tankdose und drehen Sie ihn gegen den Uhrzeigersinn.



Montieren Sie die beiden Röhren und Kniestück, indem Sie sie einfach zusammendrücken. Schließen Sie das Bodenwerkzeug dem niedrigeren Rohrende und den Saugschlauch dem Kniestück an.

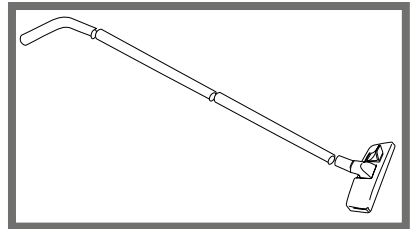

DE.5 Operation des Tennant V5

Stellen Sie sicher, daß der Papierfilterbehälter und die Filterpatronen an der korrekten Stellung im Tank drinnen stehen. Stellen Sie sicher, daß die Filter sauber und anwendbar sind und daß der Saugschlauch und -stab, und das Bodenwerkzeug nicht blockiert sind. Stecken Sie den Stecker in die Hauptdose und drücken Sie auf ON/OFF, um das Gerät einzuschalten.

DE.6 Den Tennant V5 ausschalten

Schalten Sie das Gerät aus, indem Sie auf ON/OFF drücken. Ziehen Sie den Stecker aus der Hauptsteckdose aus. Ziehen Sie nicht am Kabel: es könnte beschädigt werden. Kabel immer aufrollen und an den Kabel/Griffanhänger im oberen Gerätedeckel hängen.

DE.7 Wartungstipps

DE.7.1 Regelmäßige Wartung



Vor Wartungs- oder Reinigungsoperationen den Stecker aus der Hauptsteckdose immer ausziehen.

Beim Teile Ersetzen die technischen Herstellerhinweise und -daten immer beachten.

Regelmäßige Wartung besteht aus drei Stufen:

Tägliche Wartung:

- * Beobachten Sie das gerät, um beschädigte Teile, Kabel oder elektrische Anschlüsse festzustellen, und stellen Sie sicher, daß der Papierfilterbehälter weder voll noch beschädigt ist.

Monatliche Wartung:

- * Kontrollieren Sie die Bürstenstreifen am Bodenwerkzeug

– wenn sie abgenutzt sind, sollte das Bodenwerkzeug ersetzt werden.
Kontrollieren Sie den Patronenfilter – soll er gereinigt oder ersetzt werden.

Jährliches Check Up:

- * Reinigen Sie das Kabel und stellen Sie sicher, daß keine beschädigte Isolierung besteht
- * Reinigen und beschmieren Sie die Rollen.
- * Kontrollieren Sie alle Gerätefunktionen.

DE.7.2 Filterersetzen

Bitte verwenden Sie nur Tennant-Filter und beachten Sie die Hinweise auf dem Filter oder auf der Filterverpackung!

Filterersatz können Sie bei Ihrem Tennant-Händler erwerben. Bitte beachten Sie, daß nur Tennant-Filter unter die Garantiebedingungen fallen und ausgezeichnete Leistungen versichern.

DE.7.2.1 Papierfilterbehälter

Bitte beachten Sie die Hinweise auf den Tennant-Papierfilterbehältern- sie werden Ihnen beim Ersetzen des Behälters helfen.

Erstens halten Sie den Gummitteil des Saugrohranschlusses, drehen Sie ihn entgegen den Uhrzeigersinn und entfernen Sie den Anschluß von der Tankverbindung.

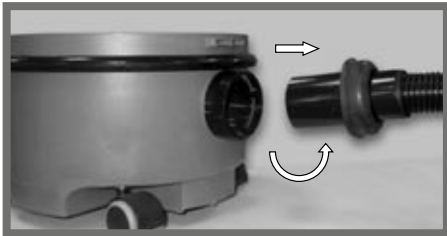

Ziehen Sie an der Schleusendeckelrippe des Filterbehälters nach oben. Der Schleusendeckel wird sich automatisch schließen, damit kein Staub hinausgelassen wird. Der Behälter wird nach oben und aus dem Tank hinausrutschen.



Der neue Papierfilterbehälter darf jetzt montiert werden. Legen Sie einfach die Kartonecken der Montageplatte des Papierbehälters auf die



Tanknuten. Der Behälter rutscht in die Position. Der Saugschlauchanschluß darf jetzt in die Tankdose gesteckt werden. Halten Sie den Gummitteil, stecken Sie den Anschluß ein und drehen Sie ihn gegen den Uhrzeigersinn.

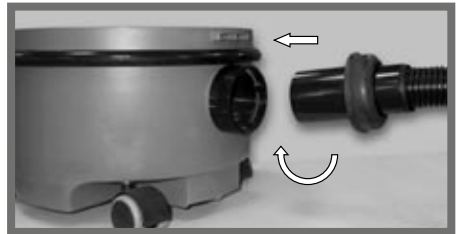

DE.7.2.2 Mikrofilter

Der Mikrofilter befindet sich in beschützter Position unter dem Motor ; zwei Nischen, in der Montagensäule, über dem Patronenfilter, rechts und links, erlauben den Benutzer, seine Mittelfinger einzustecken und beim unteren Teil des Patronenfilters aufzuziehen. Um die neue oder gereinigte Patrone einzustecken, drücken Sie sie einfach auf die Montagensäule.



DE.7.2.3 Abzugsfilter

Der Abzugsfilter ist vor allem für das Filtern des Kohlenstaubs aus den Motorkohlenbürsten gedacht.



Er befindet sich am oberen Teil des Gerätes, dem Deckel gegenüber, unter dem Handgriff. Ziehen Sie an den Filterenden, indem Sie den schwarzen Plastikgriff halten. Machen Sie die Filterfassung auf, die jetzt das gefilterte Material zeigt. Ersetzen Sie das, schließen Sie die Fassung und stecken Sie sie in das Gerät wieder ein. Der Abzugsfilter sollte mindestens alle 6 Monate ersetzt werden.

DE.7.3 Stromkabel ersetzen

Das Stromkabel hoher Qualität besitzt Leiterüberschneidungszonen von 1 Quadratmeter und diese Leiter bestehen aus vielen einzelnen Komponenten. Ein beschädigtes Kabel ist einfach zu ersetzen. Um das Stromkabel zu entfernen, drücken Sie einfach auf den federangetriebenen Zapfen hinunter und ziehen Sie den Kabelstecker aus. Stecken Sie den neuen Kabelstecker ein und entlassen Sie den Zapfen, um den Stecker zu befestigen.



Aus Sicherheitsgründen dürfen nur Tennant-Ersatzteile verwendet werden! Unerlaubtes Aufmachen des Gerätes, technische Veränderungen oder Nicht-Originalersatzteile werden die Garantie ungültig machen!

DE.7.4 Ersatzteile und Zubehör

Wenn Sie Ersatzteile oder Zubehör benötigen, bitte kontaktieren Sie Ihren Tennant-Händler.

Bitte entsorgen Sie die Verpackung umweltfreundlich!

Das Verpackungsmaterial kann wieder verwendet werden. Bitte entsorgen Sie es nicht gemeinsam mit dem Restmüll, damit es wieder verwendet werden kann.

Bitte entsorgen Sie alte Bestandteile umweltfreundlich!

Alte Bestandteile enthalten wertvolle Materialien, die wieder verwendet werden sollen. Batterien, Öl und ähnliche Substanzen müssen getrennt entsorgt werden.

Technische Daten

Beschreibung		
Spannung	V	220-240
Frequenz	Hz/-	50/60
Empfohlene Spannung	W	1000
Depression	mbar (max)	220
Luftfluß	l/s (max)	48
Höhe	mm	350
Länge	mm	400
Breite	mm	340
Kapazität des Staubbehälters	l	8
Geräuschniveau	dB(A) ¹⁾	58
Masse (ohne Zubehör)	kg	5.5

- 1) EN 60704-1 (1996)
EN 60704-2-1 (2000)
ISO 3744 (1994)

FR

FR.1 Introduction

Votre nouvel aspirateur Tennant V5 a été créé pour le dépoussiérage professionnel quotidien des tapis. Vous pourrez l'utiliser sans problèmes pendant beaucoup d'années, si Vous observez les instructions et les précautions de sécurité. Il est nécessaire que tous les utilisateurs lisent attentivement ce mode d'emploi. Au cas improbable où l'aspirateur présente de défauts de fabrication ou de fonctionnement, veuillez contacter votre distributeur Tennant.

L'appareil ne peut qu'être utilisé par du personnel qui ait lu attentivement le mode d'emploi et qui ait été autorisé à l'utiliser. L'appareil ne peut être utilisé par des personnes non-autorisées.



Ce symbole indique à l'utilisateur de faire surtout attention aux opérations qui peuvent provoquer des dommages, y comprise la mort, aux opérateurs ou aux autres personnes ou animaux présents.

En plus, les opérations indiquées par ce symbole peuvent causer des dégâts, même irréparables, à la centrale d'aspiration.

FR. 2 Utilisation prévue

L'aspirateur Tennant V5 a été créé pour le dépoussiérage de poussière non-explosive. L'appareil est destiné pour un usage collectif, il peut être utilisé par exemple dans des hôtels, des écoles, des hopitaux, des industries, des magasins, des bureaux et des maisons.



Attention! INSTRUCTIONS À SUIVRE SCRUPULEUSEMENT

ATTENTION: ces appareils n'ont pas été créés pour aspirer de la poussière qui pourrait être dangereuse pour la santé (par ex. des cendres de la cheminée) ou des substances pouvant s'enflammer ou des substances explosives.



ATTENTION: Danger d'explosion ou d'incendie. Ne pas utiliser l'appareil avec des liquides pouvant s'enflammer ou prêt de liquides, avec des vapeurs pouvant s'enflammer ou de la poussière combustible.

Cet appareil ne peut pas marcher sans le filtre de la cartouche et le sac de papier.

FR.2.1 Modifications non-autorisées

Nous voudrions souligner que seulement les pièces et les accessoires originaux Tennant peuvent être utilisés. Si Vous n'observez pas ces instructions, l'appareil pourra être endommagé et la garantie ne pourra pas être appliquée. Un appareil endommagé pourrait aussi blesser des personnes.

Le fabricant, les revendeurs et les agents ne peuvent pas être considérés responsables lorsque l'appareil a été endommagé par du non respect des instructions du mode d'emploi, par une utilisation non autorisée, par des modifications non autorisées ou par des pièces non originales.

FR.3 Précautions de sécurité

Les précautions suivantes ont été respectées pendant la fabrication de l'aspirateur Tennant V5 pour la sécurité de l'utilisateur:

FR.3.1 Précautions de sécurité-Mécaniques

Toutes les pièces mobiles (ventilateur et moteur) sont bien protégées et ne peuvent qu'être enlevées avec des outils aptes.



Risque

Afin d'éviter des blessures aux personnes, ne pas enlever le couvercle lorsque le moteur marche!

FR.3.2 Précautions de sécurité - Électricité

Toutes les pièces électriques sont protégées et ne peuvent qu'être enlevées par des outils aptes. Elles sont conformes à la Classe 2, EN 60335.



Autres risques

Afin d'éviter des blessures par un choc électrique, ne pas essayer d'enlever ou d'avoir accès aux pièces électriques lorsque le moteur marche!



Instructions de sécurité générales pour les appareils électriques

- * Les composants utilisés pour l'emballage (par exemple sacs de plastique) peuvent être dangereux: conservez-les à l'écart des enfants et des animaux.
- * Cet appareil ne peut pas être ouvert lorsqu'il est mis en fonction!
- * Le courant est dangereux. Ne pas entrer en contact physique avec des parties pas bien isolées ou avec des câbles électriques endommagés.
- * Les tests, la réparation ou l'entretien de l'appareil ne peuvent qu'être effectués par du personnel qualifié ou autorisé par Tennant.
- * Retirer toujours la fiche de la prise avant d'effectuer des opérations d'entretien ou des réparations ou lorsque l'appareil reste sans surveillance ou lorsque les enfants (ou des personnes non conscientes de leur actions) y ont accès.
- * La tuyère d'aspiration doit être éloignée du corps, surtout des parties délicates telles que les yeux, les oreilles, la bouche.
- * Ne pas poser ou faire tomber dans l'eau l'appareil pour le nettoyer; ne pas utiliser des jets d'eau pressurisés pour le laver.
- * Vérifier que le voltage indiqué sur la plaque d'immatriculation

correspond au voltage de l'alimentation.

- * Le câble d'alimentation principal ne doit pas être utilisé pour tirer ou soulever l'appareil.
- * Ne pas aspirer de substances qui peuvent endommager l'appareil (par exemple: pièces de verre, métal, etc.)
- * L'appareil doit être monté correctement avant de l'utiliser.
- * ATTENTION: cet appareil ne peut être utilisé que pour aspirer des substances sèches et il ne faut jamais l'utiliser ou le placer en plein air en conditions d'humidité.
- * Contrôler régulièrement le câble d'alimentation pour chercher des dommages (gerçures, dommages de vieillissement). Remplacer le câble avant de continuer de l'utiliser.
- * Dans le cas où le câble d'alimentation serait endommagé, il ne peut pas être remplacé que par le constructeur, par le service d'assistance technique ou bien par du personnel qualifié, de façon à éliminer tout risque.
- * Tirer ou comprimer l'appareil et les abrasions peuvent endommager les câbles et l'isolation.
- * Respecter les instructions du fabricant lorsque l'on change les pièces.
- * Ne pas laisser l'appareil sans surveillance lorsqu'il est en fonction.
- * Vérifier que la prise correspond à la fiche de l'appareil.
- * Des utilisations de l'appareil non prévues par ce manuel peuvent être dangereuses et doivent être évitées.
- * Éviter de l'humidité/de l'eau près de l'aspirateur. L'humidité/l'eau peuvent conduire le courant aux personnes proches à l'appareil et elles peuvent déclencher un choc électrique!
- * Le fabricant est déchargé de toute responsabilité pour des dommages/blessures aux personnes ou objets, déclenchés par une utilisation non correcte ou par des opérations non indiquées dans ce mode d'emploi.



FR.4 Montage de l'appareil

FR.4.1 Livraison

L'aspirateur Tennant V5 est prêt à être utilisé. Il comprend un réservoir monté sur des roues, couvercle avec poignée, cartouche-filtre et filtre de décharge. Vous trouverez dans l'emballage: deux tubes manuels, raccord coudé, tuyau d'aspiration flexible, aspirateur pour le sol et sac-filtre de papier.



FR.4.2 Montage du tuyau d'aspiration, tubes manuels et aspirateur pour le sol

-  Retirer la fiche de la prise de courant principal! Tener la poignée de caoutchouc du raccord du tuyau d'aspiration, introduisez-la dans la prise du réservoir et tournez-la dans le sens des aiguilles d'une montre.
-  Monter les deux tubes et le raccord simplement en les pressant. Monter maintenant l'aspirateur pour le sol sur la partie inférieure du tube et joindre l'extrémité du tuyau d'aspiration avec le raccord.

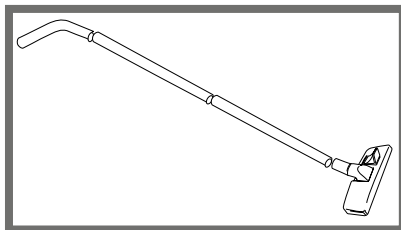

FR.5 Opérations du Tennant V5

Vérifier que le sac à poussière de papier et la cartouche-filtre se trouvent dans la position correcte dans le réservoir. Vérifier que les filtres soient propres et prêts à être utilisés et que le tuyau d'aspiration et l'aspirateur pour le plafond et pour le sol ne soient pas bloqués. Brancher la fiche et allumer l'appareil en utilisant la touche ON/OFF.

FR.6 Éteindre le Tennant V5

Éteindre l'appareil en utilisant la touche on/off. Debrancher la fiche de la prise de courant principal. Ne pas tirez le câble: il pourrait être endommagé. Enrouler toujours le câble et le poser sur le crochet à poignée/ câble sur le couvercle supérieur de l'appareil.

FR.7 Notice pour l'entretien

FR.7.1 Entretien normal

-  Debrancher toujours la fiche de la prise de courant principal avant de nettoyer l'appareil ou d'effectuer des opérations d'entretien. Référez-Vous toujours aux spécifications techniques et aux instructions du fabricant lorsque Vous devez changer des pièces.

L'entretien régulier comprend trois phases:

Inspection quotidien:

- * Contrôler s'il y a des pièces, des câbles ou des branchements endommagés dans l'appareil, et vérifier que le sac-filtre de papier ne soit pas plein ou endommagé.

Entretien mensuel :

- * Vérifier que les brosses de l'aspirateur pour le sol ne soient pas usées; en pareil cas il faut remplacer l'aspirateur pour le sol.
- * Vérifier si la cartouche-filtre doit être nettoyée ou remplacée

Entretien annuel:

- * Nettoyer le câble et vérifier si l'isolation est endommagée.
- * Nettoyer et graisser les roues et les molettes.
- * Contrôler toutes les fonctions de l'appareil

FR. 7.2 Remplacement des filtres

Veuillez utiliser seulement des filtres originaux et observer les instructions des filtres ou dans l'emballage des filtres! Votre revendeur Tennant Vous fournira les filtres de rechange. Veuillez noter que seulement les filtres originaux Tennant garantissent d'excellentes performances.

FR. 7.2.1 Sac-filtre de papier

Veuillez lire les renseignements imprimés dans l'emballage du sac-filtre de papier original Tennant - ils peuvent Vous aider lorsque Vous devez remplacer le sac.

Avant tout, tenez la poignée de caoutchouc du raccord du tuyau d'aspiration, tournez-la contre le sens des aiguilles d'une montre et enlevez le raccord du connecteur du réservoir.

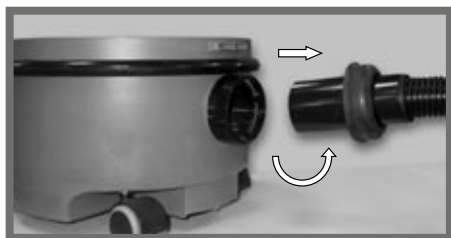

Prenez la languette de la trappe du sac-filtre et levez-la doucement. La trappe se fermera automatiquement pour éviter que de la poussière sort et le sac glissera en haut et au dehors du réservoir.



Le nouvel sac-filtre de papier peut être monté. Poser simplement les angles de carton du sac de papier dans les cannelures du réservoir et laisser glisser le sac dans la position.



Le raccord du tuyau d'aspiration peut être introduit dans la prise du réservoir- tenez la poignée de caoutchouc, introduire le raccord en le tournant dans le sens des aiguilles d'une montre pour le bloquer.

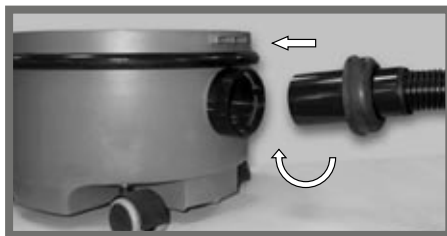

FR. 7.2.2 Microfiltre

Le microfiltre a été pressé pour le bloquer dans sa position au dessous du moteur. Deux logements au dessous de la cartouche-filtre, à droite et à gauche, Vous permettent d'introduire les doigts moyens de la main droite et gauche et de lever doucement la partie inférieure de la cartouche-filtre. Pour remettre la cartouche nettoyée ou une nouvelle cartouche presser simplement sur le mounting column.



FR. 7.2.3 Filtre de décharge

Le filtre de décharge sert surtout à filtrer la poussière de carbone qui sort des brosses du moteur.



Il se trouve dans la partie supérieure de l'appareil, devant le couvercle au dessous de la poignée. Pour tirer le filtre dehors tenez la poignée ou la languette de plastique noire. Ouvrir les volets du filtre qui montrent maintenant le moleton du filtre. Remettez le moleton et introduisez-le dans l'appareil, fermez le volet. Le filtre de décharge doit être remplacé au moins tous les 6 mois.

FR. 7.3 Changer le câble de courant

Le câble de haute qualité a des sections de conduction de 1 mm carré. Ces conducteurs sont composés par beaucoup de brins. Un câble endommagé peut être remplacé simplement. Pour enlever le câble d'alimentation, tirer en bas le goujon à ressort et retirer la fiche du câble. Introduire la nouvelle fiche du câble et laisser le goujon pour bloquer la fiche dans sa position.



Pour des raisons de sécurité, n'utilisez que des pièces de rechange originales Tennant! Ouvrir l'appareil sans autorisation, le modifier ou utiliser des pièces non originales dégagera le fabricant de toute responsabilité et la garantie sera annulée!

FR. 7.4 Pièces de rechange et accessoires

Lorsque Vous avez besoin de pièces de rechange ou d'accessoires pour Votre Tennant V5, veuillez contacter Votre revendeur Tennant.

Vous êtes priés de jeter l'emballage de façon respectueuse de l'environnement

Les matériaux à emballage pouvant être recyclés. Vous êtes priés de ne pas jeter l'emballage avec les déchets et de le recycler.

Vous êtes priés de jeter les pièces vieilles de façon respectueuse de l'environnement

Les pièces vieilles contiennent des matériaux recyclables qui doivent être récupérés. Batteries, huiles ou autres substances similaires ne doivent pas polluer l'environnement. Vous êtes donc priés de jeter les pièces vieilles de façon respectueuse de l'environnement, pour les recycler.

Spécification techniques

Description		
Voltage	V	220-240
Fréquence	Hz/-	50/60
Puissance	W	1000
Dépression	mbar (max)	220
Flux d'air	l/s (max)	48
Hauteur	mm	350
Longueur	mm	400
Largeur	mm	340
Capacité du sac à poussière	l	8
Niveau du bruit	dB(A) ¹⁾	58
Masse (sans accessoires)	kg	5.5

- 1) EN 60704-1 (1996)
EN 60704-2-1 (2000)
ISO 3744 (1994)

ES

ES.1 Introducción

El nuevo Aspirador Tennant V5 en su poder ha sido diseñado para el mantenimiento diario y profesional de superficies. Si las precauciones de seguridad y las instrucciones de mantenimiento se observan estrictamente Ud. va a disfrutar por muchos años la plena operatividad del equipo sin problema alguno. Es preciso que este manual sea estudiado atentamente y que todos los operadores lleguen a leerlo. En el caso improbable de defectos técnicos o fallas diríjase al revendedor Tennant más cercano. El equipo debe ser usado solamente por personas que hayan leído las instrucciones y que hayan sido autorizadas a operar con el equipo. El aparato no debe ser utilizado por personas no autorizadas.



Este símbolo va a ser empleado para recordarle al operador de poner suma atención en operaciones que puedan acarrear accidentes, inclusive la muerte, al operador mismo u a otras personas o animales presentes en las cercanías. Además, las operaciones marcadas con este símbolo pueden ocasionar daños, bien irreparables, al sistema de aspiración.

ES.2 Uso para el que ha sido planeada la máquina

El equipo de limpiado por aspiración Tennant V5 ha sido planeado para la aspiración de polvos no explosivos. Este equipo es apto para su uso en lugares colectivos, como por ejemplo hoteles, colegios, hospitales, industrias, tiendas, oficinas y habitaciones.



¡Atención! LAS SIGUIENTES INSTRUCCIONES DEBEN SER CUMPLIDAS ESTRICTAMENTE



¡CUIDADO! : estos equipos no están predispuestos para la aspiración de polvos dañinos para la salud (por ejemplo cenizas) o sustancias inflamables /explosivas.



¡CUIDADO! : fuego o riesgo de explosión : jamás utilice el equipo con líquidos inflamables o en las cercanías de líquidos inflamables, vapores o polvos combustibles.



Este equipo no puede trabajar sin cartucho del filtro ni sin bolsa de recogida.

ES.2.1 Modificaciones no autorizadas

Cabe destacar que solamente las piezas y los accesorios originales Tennant deben ser usados. El incumplimiento de dichas recomendaciones podría ocasionar accidentes a las personas que no van a ser amparados por la garantía Tennant. También el equipo que no funciona perfectamente y por lo tanto dañado puede provocar accidentes a las personas

El productor, sus distribuidores y sus agentes no deben estimarse responsables por ningún daño o accidente, o demás, debidos ellos al uso no correcto del equipo, a utilización y modificaciones no autorizadas, a utilización de repuestos no originales.

ES.3 Precauciones de seguridad

Las medidas que se mencionan a seguido han sido incorporadas en el diseño y en la construcción de la Máquina de limpiado por aspiración Tennant V5 para la seguridad el operador:

ES.3.1 Precauciones de seguridad - Mecánica

Todas las partes en movimiento (ventilador y motor) resultan estar protegidas y pueden ser removidas con usar solamente herramientas expresas.



Riesgos

Con el objetivo de prevenir ocasionar accidentes a las personas, no remueva ninguna protección con el motor funcionando.

ES.3.2 Precauciones de seguridad - Eléctricas

Todas las piezas eléctricas resultan cuidadosamente fijadas y protegidas y pueden ser removidas solamente usando herramientas expresas. Resultan conformes a la clase 2, EN 60335.



Otros Riesgos

Con la finalidad de prevenir accidentes debidos a descargas eléctricas, no intente remover o acceder a las piezas o parte eléctricas con el motor funcionando.



Instrucciones generales de seguridad para aplicaciones eléctricas para equipos eléctricos

- * Los componentes utilizados en el embalaje (como por ejemplo bolsas de plástico) pueden ser perjudiciales: no los deje al alcance de niños o animales.
- * ¡No debe abrir el aparato cuando en función!
- * La potencia eléctrica es peligrosa. Cuidese del contacto del cuerpo con cables eléctricos mal aislados o dañados.
- * El ensayo, la reparación y el mantenimiento del equipo deben ser llevados a cabo por una compañía de asistencia autorizada por Tennant o por personas para ello capacitadas al igual autorizadas por Tennant.
- * Siempre desconecte el enchufe de la toma de corriente antes de empezar cualquier operación de mantenimiento o reparación con la máquina o toda vez que la máquina quede sin custodiar o toda vez que pueda estar al alcance de niños o personas no conscientes de sus propios actos.
- * La boquilla de aspiración debería ser mantenida lejos del cuerpo, y de manera detallada lejos de partes delicadas como los ojos, las orejas y la boca.
- * Jamás sumerja la máquina en agua para limpiarla, tampoco use chorros de agua en presión para lavarla.
- * Controle que el voltaje indicado en la placa que reporta la potencia nominal sea igual al voltaje de alimentación.
- * El cable de alimentación principal no debe ser usado para arrastrar la máquina o para elevarla.

- * No aspire sustancias que puedan dañar el equipo (como por ejemplo: trozos de vidrio, virutas de metal etc.)
- * El equipo debe ser ensamblado correctamente antes de ser utilizado.
- * **ATENCIÓN:** este aparato puede ser utilizado sólo para aspirar polvo y material seco y no puede ser utilizado o almacenado al aire libre o en condiciones de humedad.
- * Controle con regularidad el cable de alimentación por deterioros, grietas o desgaste. De haberse producido averías reemplace el cabo antes de usar el aparato ulteriormente.
- * Si el cable eléctrico está estropeado tiene que ser substituido por el fabricante o el servicio técnico o por personas cualificadas, para evitar cada riesgo.
- * Comprimir, tirar, jalar, rasgar, etc. puede ocasionar daños a los cables y al aislamiento.
- * Atienda las instrucciones del productor al reemplazar cualquier pieza de la máquina.
- * Jamás deje el equipo sin guardar cuando en funcionamiento.
- * Asegúrese que la toma de corriente sea la que corresponde para el enchufe de la máquina.
- * El uso de esta máquina para cualquier finalidad que no se reporte expresamente en este manual podría ser perjudicial y debe ser eludido.
- * Prevenga la presencia de humedad o agua en las cercanías del equipo. La humedad y el agua pueden ser conductivos de electricidad y alcanzar a las personas presentes en las cercanías del aparato y pueden provocar descargas eléctricas
- * No se le estimará responsable al productor por daños o accidentes ocasionados a personas o cosas, debidos ellos al uso no correcto de la máquina, o debido a procedimientos en uso pero que no se reportan expresamente en el presente manual.

ES.4 Montaje del Aparato

ES.4.1 Despacho

El equipo de limpiado por vacío Tennant V5 se suministra ya listo para su utilización. Se constituye por un tanque montado sobre ruedas, un cuerpo de cobertura con manilla, un cartucho del filtro y un filtro de escape. En el contenedor Ud. hallará lo siguiente: el tubo de aspiración (dos piezas), el codo, la manguera de aspiración, la herramienta de aspiración para pisos y la bolsa del filtro de papel.



ES.4.2 Montaje de la manguera de aspiración, de los tubos y del cepillo de aspiración para pisos



¡Desconecte el enchufe de la red de suministración! Sujetando el agarradero de goma del empalme de la manguera de aspiración, introduzca el mismo dentro del empalme del tanque y ruédelo en sentido horario.



Empalme los dos tubos rectos y el codo simplemente con empujarlos uno en contra de otro. Ahora ponga la herramienta para pisos en la extremidad más baja del tubo recto y empalme la extremidad de la manguera de aspiración con el codo.

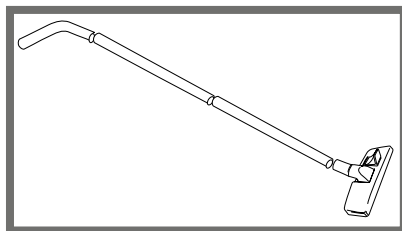

ES.5 Funcionamiento del Tennant V5

Asegúrese que el filtro en bolsa de papel y el cartucho del filtro estén en el tanque de la máquina y montados como corresponde, siempre controle que los filtros estén limpios y en buenas condiciones y que la manguera de aspiración, el tubo y la herramienta para pisos no estén atascados. Conecte el enchufe con la toma de corriente y prenda la máquina con presionar el botón de on/off.

ES.6 Desconexión del Tennant V5

Apague la máquina con pulsar el botón de on/off. Desconecte el enchufe de la toma de corriente de pared. No hale el cable para no dañarlo. Siempre envuelva el cable y cuélguelo del colgador expreso en la parte superior del cuerpo de cobertura de la máquina.

ES.7 Instrucciones de Mantenimiento

ES.7.1 Mantenimiento Normal



Siempre desconecte el enchufe de la toma de corriente antes de empezar la limpieza o el mantenimiento de la máquina. Siempre refiérase a los datos técnicos y a las instrucciones de los productores al reemplazar cualquier pieza.

El mantenimiento ordinario se desarrolla por tres niveles:

Inspección diaria :

- * Inspeccione visualmente la máquina por cualquier parte dañada, cables o conexiones eléctricas averiadas y controle que el filtro en bolsa de papel no resulte lleno ni dañado.

Mantenimiento mensual:

- * Controle las tiras de la herramienta para pisos, de estar desgastadas, la herramienta debería ser reemplazada.
- * Controle el filtro de cartucho - si debe ser limpiado o reemplazado

Control Anual:

- * Limpie el cable e inspeccione por aislamientos dañados.
- * Limpie y lubrique las ruedas y los cásters.
- * Controle todas las funciones de la máquina.

ES.7.2 Reemplazo de los filtros

Se recomienda usar solamente filtros originales Tennant y atender las instrucciones de utilización del filtro reportadas en el embalaje del filtro. Los filtros de repuesto pueden ser comprados donde los distribuidores Tennant.

Tome en consideración que solamente los filtros originales Tennant están garantizados y proporcionan un rendimiento constantemente alto.

ES.7.2.1 Filtro en bolsa de papel

Atienda la información reportada en cada uno de los filtros en bolsa originales Tennant – le proporcionará la ayuda que precisa al cambiar la bolsa.

Primero, agarre el asidero de goma del acoplamiento del tubo de aspiración, ruédelo luego en dirección horaria y extraiga el acoplamiento del conector del tanque.

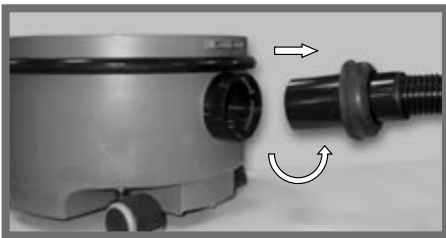

Sujetando la aleta de la embocadura de retención del filtro en bolsa hálelo hacia arriba. Esta acción cierra automáticamente la embocadura de retención (previniendo la salida de polvo) y la bolsa se deslizará hacia arriba y fuera del tanque.



El nuevo filtro en bolsa de papel debe ahora ser instalado. Simplemente posicione los bordes de cartón de la placa de montaje de la bolsa de papel en las ranuras de guía en el tanque y empuje deslizando la bolsa hacia abajo a su posición.



El acoplamiento de la manguera de aspiración debe ahora ser reintroducido en el empalme del tanque – sujete el asidero de goma, introduzca el acoplamiento y bloquéelo en su posición con girarlo en dirección horaria.

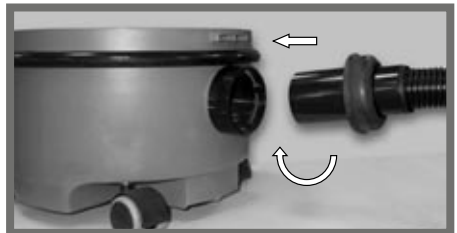

ES.7.2.2 Microfiltro

El microfiltro resulta fijado por debajo del motor con un dispositivo de simple presión. Dos alojamientos por ambos lados, derecho e izquierdo, de la columna de montaje, y por debajo del filtro de cartucho, permiten introducir el dedo medio de ambas manos y tirar suavemente hacia arriba, actuando encima del lado inferior del filtro en cartucho. Para instalar el cartucho nuevo o limpio simplemente empujelo suavemente hacia abajo a lo largo de la columna de montaje.



ES.7.2.3 Filtro de escape

El filtro de escape ha sido diseñado principalmente para filtrar el polvo de carbón de las escobillas de carbón del motor.



El filtro en bolsa se halla en la parte superior de la máquina, enfrente de la cobertura por debajo de la manilla. Hale el filtro hacia afuera con sujetarlo firmemente por la aleta de plástico negro. Abra la jaula/marco de alojamiento del filtro que ahora muestra la textura del filtro, cierre el marco y reintrodúzcalo en la máquina. El filtro de escape debería ser cambiado cada seis meses a lo menos.

ES.7.3 Reemplazo del Cable de Alimentación

El cable de alimentación de alta calidad se constituye por áreas seccionales de 1 mm cuadrado de conductores cruzados, que a su vez se constituyen por varios alambres. El cable dañado es muy simple de cambiar, para remover el cable de alimentación, simplemente empuje hacia abajo la espiga de retención por muelle del enchufe y saque halando hacia afuera el enchufe del cable. Introduzca el nuevo enchufe del cable y suelte la espiga para fijar el enchufe en la posición que corresponde.



Por razones de seguridad, es preciso utilizar solamente repuestos originales Tennant. Cualquier abertura no autorizada del aparato, o modificaciones técnicas o utilización de piezas no originales volverá nula la garantía.

ES.7.4 Repuestos y Accesorios

En caso de pedido de repuestos, accesorios o consumibles para el Tennant V5 póngase en contacto con el distribuidor Tennant.

Deseche el embalaje de manera compatible con el medio ambiente

El embalaje puede ser reciclado. No lo deseche junto con los desperdicios domésticos, llévelos en cambio al reciclaje.

Deseche los componentes o las unidades viejas de manera compatible con el medio ambiente

Los componentes y las unidades viejas contienen materiales reciclables evaluables que posiblemente puedan ser aprovechados. Baterías, aceite o sustancias parecidas no deben contaminar el medio ambiente. Por lo tanto deseche las viejas unidades con valerse de los sistemas de eliminación de desechos a disposición.

Datos técnicos

Descripción		
Voltaje	V	220-240
Frecuencia	Hz/-	50/60
Potencia declarada	W	1000
Despresurización	mbar (máx.)	220
Flujo del aire	l/s (máx.)	48
Alto	mm	350
Longitud	mm	400
Ancho	mm	340
Capacidad de la bolsa	l	8
Nivel del ruido	dB(A) ¹	58
Masa (sin accesorios)	kg	5.5

- EN 60704-1 (1996)
EN 60704-2-1 (2000)
ISO 3744 (1994)

PT

PT.1 Introdução

O novo Aspirador Tennant V5 em seu poder tem sido desenhado para o mantimento diário e profissional de superfícies. Se observar estritamente as precauções de segurança e as instruções de mantimento, Você desfrutará pôr muitos anos o funcionamento do aparelho sem problemas. É necessário que este manual seja estudado atentamente e que todos os operadores o leiam. No caso improvável de defeitos técnicas ou faltas dirija-se ao revendedor Tennant mais perto. O aparelho deve ser usado somente pôr pessoas que tem lido as instruções e que tem sido autorizadas a operar com o aparelho. O aparelho não deve ser utilizado pôr pessoas não autorizadas.



Este símbolo vá ser empregado para recordar-lhe ao operador de pôr muita atenção nas operações que podam produzir acidentes, inclusive a morte, ao operador mesmo ou a outras pessoas ou animais presentes perto da máquina. Ademais, as operações indicadas com este símbolo podem ocasionar danos, bem irreparáveis, ao sistema de aspiração.

PT. 2 Uso para o que tem sido planeada a máquina

O aparelho de limpeza a médio de aspiração Tennant V5 tem sido planeado para aspiração de poeiras não explosivas. Este aparelho é apto para o seu emprego em lugares colectivos, como pôr exemplo hotéis, colégios, hospitais, indústrias, lojas, escritórios e habitações.



Atenção! AS SEGUINTE INSTRUÇÕES DEVEM SER CUMPRIDAS ESTRITAMENTE



CUIDADO! : estes aparelhos não estão predispostos para aspiração de poeiras prejudiciais para a saúde (por exemplo, cinzas de lareiras) ou de substancias inflamáveis /explosivas.



CUIDADO! : fogo ou risco de explosão: não utilize o aparelho com líquidos inflamáveis ou perto de líquidos inflamáveis, vapores ou poeiras combustíveis.



Este aparelho não pode funcionar sem cartucho do filtro ou sem bolsa de papel.

PT. 2.1 Modificações não autorizadas

Somente as peças e os acessórios originais Tennant devem ser empregados. O incumprimento de ditas recomendações poderia ocasionar acidentes às pessoas, que não são cobertos pela garantia Tennant. Também quando danado o aparelho pode ocasionar acidentes às pessoas.

O produtor, os seus distribuidores e agentes não podem considerar-se responsáveis pelos danos ou acidentes, ou demais, ocasionados pelo uso impróprio do aparelho, pelos empregos ou modificações não autorizadas, o pela utilização de peças sobresselentes não originais.

PT. 3 Precauções de segurança

As medidas que se mencionam a seguinte tem sido incorporadas no desenho e na construção da Máquina de limpeza a médio de aspiração Tennant V5, para a segurança do operador:

PT. 3.1 Precauções de segurança - Mecânica

Todas as partes em movimento (ventilador e motor) estão protegidas e podem ser removidas usando somente os utensilios expressos.

**Riscos**

Com o objectivo de prevenir acidentes às pessoas, não remova nenhuma protecção quando o motor está em função !

PT. 3.2 Precauções de segurança – Eléctricas

Todas as peças eléctricas estão cuidadosamente fixadas e protegidas e podem ser removidas somente usando os utensilios expressos. Resultam conformes à classe 2, EM 60335.

**Outros Riscos**

Com a finalidade de prevenir acidentes devidos a descargas eléctricas, não intente remover ou aceder às peças ou partes eléctricas com o motor prendido!

**Instruções gerais de segurança para aparelhos eléctricos**

- * Os componentes que se tem utilizado para a embalagem (como por exemplo, bolsas de plástico) podem ser prejudiciais: não os deixe ao alcance de meninos ou animais.
- * O aparelho não deve ser aberto se estar funcionando!
- * A potência eléctrica é perigosa. Cuide-se do contacto do corpo com cabos eléctricos não isolados ou danados.
- * O ensaio, a reparação e o mantimento do aparelho devem ser executados por uma empresa de assistência autorizada por TENNANT ou por pessoas para esta finalidade capacitadas e ao igual autorizadas por TENNANT
- * Sempre desligue a cavilha da toma de corrente antes de começar qualquer operação de mantimento ou reparação com a máquina ou cada vez que a máquina aqueda sem custodiar ou que poda estar ao alcance de meninos ou pessoas não conscientes de seus próprios actos.
- * O bocal de aspiração deveria ser mantido longe do corpo, e especialmente das partes delicadas do corpo como os olhos, os ouvidos e a boca.
- * Jamais imirija a máquina em água para limpa-la, nem use jactos de água em pressão para lava-la.
- * Controle que a voltagem indicada na placa da potência nominal seja igual à voltagem da alimentação.
- * O cabo de alimentação principal não deve ser usado para arrastar a máquina ou para eleva-la.
- * Não aspire substancias que podam danar o aparelho (como por exemplo: peças de vidro, fitas de metal etc.)

- * O aparelho deve ser montado correctamente antes de ser utilizado.
- * **ATENÇÃO:** este aparelho poder ser empregado somente para aspirar elementos secos e não pode ser empregado ou conservado em lugar aberto em condições de humidade.
- * Controlar com regularidade o cabo de alimentação por deterioração como gretas ou envelhecimento. Substituir o cabo antes de empregar o aparelho mais além.
- * Se o cabo de alimentação é danado, deve ser substituído pelo construtor ou pelo seu serviço de assistência técnica o de qualquer maneira por uma pessoa com uma qualificação similar, para previr qualquer risco.
- * Comprimir, tirar, estender, abrasar, etc. os cabos podem ocasionar danos aos cabos mesmos e ao isolamento.
- * Aplique as instruções do produtor quando substituir qualquer peça da máquina.
- * Jamais deixe o aparelho sem guardar quando em funcionamento.
- * Assegure-se que a toma de corrente seja a que corresponde à cavilha da máquina.
- * O uso desta máquina para qualquer finalidade que não seja reportada expressamente neste manual, poderia ser prejudicial e deve ser eludido.
- * Previna a presença de humidade / água perto da máquina. A humidade e a água podem ser condutivas de electricidade às pessoas presentes perto do aparelho e podem causar descargas eléctricas!
- * O produtor não pode considerar-se responsável por danos ou acidentes ocasionados a pessoas ou coisas, devidos aos a emprego não correcto da máquina, ou a procedimentos em uso e que não se reportam expressamente no presente manual.

PT.4 Montagem do Aparelho

PT.4.1 Entrega

O aparelho de limpeza Tennant V5 fornece-se já pronto para a sua utilização. Constitui-se por um tanque montado sobre rodas, por um corpo de cobertura com manilha, um cartucho do filtro e um filtro de escape. No contentor Você achará o seguinte: o tubo de aspiração (duas peças), a curva, a mangueira de aspiração, o utensílio de aspiração para pavimentos e a bolsa do filtro de papel.



PT.4.2 Montagem da mangueira de aspiração, dos tubos e do utensílio de aspiração para pavimentos



Desligue a cavilha da rede de abastecimento!

Sujeitando o acoplamento de goma para o empalme da mangueira de aspiração, introduz no mesmo o empalme do tanque e gire-lo em direcção horária.



Empalme os dois tubos rectos e a curva simplesmente empuxando-os um em contra do outro. Agora ponha o utensílio para pavimentos na extremidade mais baixa do tubo recto e empalme a extremidade da mangueira de aspiração à curva.

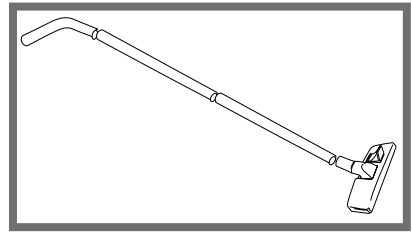

PT.5 Funcionamento do Tennant V5

Assegure-se que o filtro de bolsa de papel e o cartucho do filtro estão no tanque da máquina e posicionados como corresponde, sempre se assegure que os filtros estão limpos e em boas condições e que a mangueira de aspiração, o tubo e o utensílio para pavimentos não estão entupidos. Ligue a cavilha à toma de corrente e prenda a máquina empuxando o botão de on/off.

PT.6 Desligação do Tennant V5

Apague a máquina com pulsar o botão de on/off. Desligue a cavilha da toma de corrente de parede. Não tire o cabo para não dana-lo. Sempre envolva o cabo e colgue-lo do suporte expresso posto na parte superior da cobertura da máquina.

PT.7 Instruções de Manutenção

PT.7.1 Manutenção Normal



Sempre desligue a cavilha da toma de corrente antes de começar a limpeza ou o manutenção da máquina. Sempre se refira aos dados técnicos e às instruções dos produtores quando substituir qualquer peça.

O mantimento ordinário desenvolve-se em três niveis:

Inspecção diária :

- * Inspecção visualmente a máquina por qualquer parte danada, os cabos ou as ligações eléctricas danadas e controle que o filtro de bolsa de papel não está cheio nem danado.

Mantimento mensal:

- * Controle as fitas do utensílio para pavimentos, se estar consumidas, o utensílio deveria ser substituído.
- * Controle o filtro de cartucho – si deve ser limpadou ou substituído

Controlo Anual:

- * Limpe o cabo e controle se os isolamentos estão danados.
- * Limpe e lubrifique as rodas e os castors.
- * Controle todas as funções da máquina.

PT.7.2 Substituição dos filtros

Recomenda-se usar somente filtros originais Tennant e cumprir com as instruções acerca do filtro reportadas na embalagem do filtro. Os filtros de substituição podem ser comprados aos distribuidores Tennant.

Tome em consideração que somente os filtros originais Tennant estão garantidos e proporcionam um rendimento constantemente alto.

PT.7.2.1 Filtro de bolsa de papel

Atenda a informação reportada em cada um dos filtros de bolsa originais Tennant – proporcionar-lhe a ajuda necessária para cambiar a bolsa.

Primeiro, sujeite o canhão de goma de acoplamento do tubo de aspiração, logo rode-o em direcção horária e quite o acoplamento do conector do tanque.

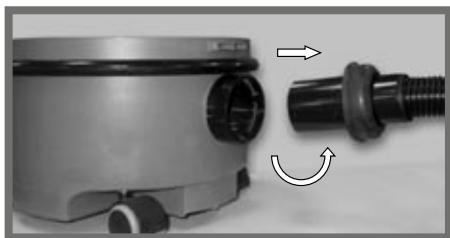

Sujeitando logo a presilha da embocadura de retenção do filtro de bolsa tire-o para arriba. Esta acção fechará automaticamente a embocadura de retenção (prevenindo a saída de poeira) e a bolsa deslizará-se para arriba e afora do tanque.



O novo filtro de bolsa de papel deve ser instalado agora. Simplesmente posicione os bordes de cartão da placa de montagem da bolsa de papel nas ranhuras de guia no tanque e deslize a bolsa para abaixo à sua posição.



O acoplamento da mangueira de aspiração deve agora ser reintroduzido no empalme no tanque – sujeite o canhão de goma, introduz o acoplamento e bloqueie-o na sua posição girando-o em direcção horária.

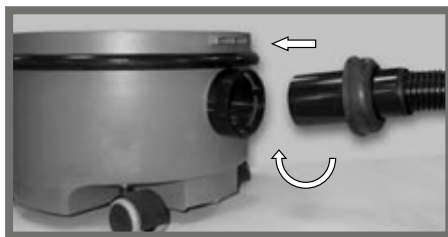

PT.7.2.2 Microfiltro

O microfiltro é fixado debaixo do motor com um simples dispositivo de pressão. Duas sedes na coluna de montagem, por ambos lados direito e esquerdo, e debaixo do filtro de cartucho, permitem introduzir o dedo médio de ambas mãos para tirar suavemente para arriba, actuando acima do lado inferior do filtro de cartucho. Para instalar o cartucho novo ou limpo simplesmente empuxe-o suavemente para abaixo ao comprimento da coluna de montagem.



ES.7.2.3 Filtro de escape

El filtro de escape ha sido diseñado principalmente para filtrar el polvo de carbón de las escobillas de carbón del motor.



El filtro en bolsa se halla en la parte superior de la máquina, enfrente de la cobertura por debajo de la manilla. Hale el filtro hacia afuera con sujetarlo firmemente por la aleta de plástico negro. Abra la jaula/marco de alojamiento del filtro que ahora muestra la textura del filtro, cierre el marco y reintrodúzcalo en la máquina. El filtro de escape debería ser cambiado cada seis meses a lo menos.

ES.7.3 Reemplazo del Cable de Alimentación

El cable de alimentación de alta calidad se constituye por áreas seccionales de 1 mm cuadrado de conductores cruzados, que a su vez se constituyen por varios alambres. El cable dañado es muy simple de cambiar, para remover el cable de alimentación, simplemente empuje hacia abajo la espiga de retención por muelle del enchufe y saque halando hacia afuera el enchufe del cable. Introduzca el nuevo enchufe del cable y suelte la espiga para fijar el enchufe en la posición que corresponde.



Por razones de seguridad, es preciso utilizar solamente repuestos originales Tennant. Cualquier abertura no autorizada del aparato, o modificaciones técnicas o utilización de piezas no originales volverá nula la garantía.

ES.7.4 Repuestos y Accesorios

En caso de pedido de repuestos, accesorios o consumibles para el Tennant V5 póngase en contacto con el distribuidor Tennant.

Deseche el embalaje de manera compatible con el medio ambiente

El embalaje puede ser reciclado. No lo deseche junto con los desperdicios domésticos, llévelos en cambio al reciclaje.

Deseche los componentes o las unidades viejas de manera compatible con el medio ambiente

Los componentes y las unidades viejas contienen materiales reciclables evaluables que posiblemente puedan ser aprovechados. Baterías, aceite o sustancias parecidas no deben contaminar el medio ambiente. Por lo tanto deseche las viejas unidades con valerse de los sistemas de eliminación de desechos a disposición.

Datos técnicos

Descripción		
Voltaje	V	220-240
Frecuencia	Hz/-	50/60
Potencia declarada	W	1000
Despresurización	mbar (máx.)	220
Flujo del aire	l/s (máx.)	48
Alto	mm	350
Longitud	mm	400
Ancho	mm	340
Capacidad de la bolsa	l	8
Nivel del ruido	dB(A) ¹	58
Masa (sin accesorios)	kg	5.5

- 1) EN 60704-1 (1996)
EN 60704-2-1 (2000)
ISO 3744 (1994)

NL.1. Inleiding

Uw nieuwe stofzuiger Tennant V5 is ontworpen voor het dagelijkse onderhoud van tapijt. Als de onderhouds- en veiligheidsvoorschriften nauwgezet worden opgevolgd, zult u vele jaren van een probleemloze werking kunnen genieten. Voorwaarde hiervoor is dat deze handleiding aandachtig bestudeerd wordt en door alle gebruikers wordt gelezen. In het onwaarschijnlijke geval van defecten of technische storingen, verzoeken wij om contact op te nemen met het dichtstbijzijnde Tennant verkooppunt. Het apparaat mag alleen gebruikt worden door degenen die de aanwijzingen hebben gelezen en bevoegd zijn om met het apparaat te werken. Het apparaat mag niet door onbevoegden gebruikt worden.



Dit symbool herinnert de gebruiker eraan dat hij op moet letten bij handelingen die letsel, inclusief overlijden, aan de gebruiker of andere mensen of dieren in de buurt kan veroorzaken. Bovendien kunnen de handelingen die met dit symbool worden aangegeven, zware en ook onherstelbare schade aan de stofzuiger veroorzaken.

NL.2. Bedoeld gebruik

De stofzuiger Tennant V5 is ontworpen voor het opzuigen van niet-explosief stof. Dit apparaat is geschikt voor collectief gebruik zoals bijvoorbeeld in hotels, scholen, ziekenhuizen, fabrieken, kantoren en bedrijven.



Attentie! INSTRUCTIES DIE STRIKT OPGEVOLGD MOETEN WORDEN



WAARSCHUWING: Deze apparaten zijn niet ontworpen voor het opzuigen van stof dat schadelijk is voor de gezondheid (d.w.z. as van brandhaarden) of ontvlambare/explosieve stoffen.



WAARSCHUWING! Brand- of explosiegevaar. Gebruik dit apparaat nooit met ontvlambare vloeistoffen of in de buurt van ontvlambare vloeistoffen, dampen of brandbaar stof.



Dit apparaat werkt niet zonder filterelement en papieren stofzak.

NL.2.1 Niet geautoriseerde wijzigingen

Wij willen erop wijzen dat uitsluitend originele Tennant onderdelen en accessoires gebruikt mogen worden. Het niet in acht nemen van deze aanbevelingen kan resulteren in schade of storingen van het apparaat, dat in dit geval niet door de Tennant garantie is gedekt. Beschadigde apparatuur kan bovendien letsel bij personen veroorzaken.

De fabrikant, zijn distributeurs en vertegenwoordigers kunnen geenszins aansprakelijk worden geacht voor schade of letsel veroorzaakt door oneigenlijk gebruik van het apparaat, niet geautoriseerd gebruik van

het apparaat, wijzigingen waarvoor geen toestemming is verleend of niet-originele reserveonderdelen.

NL.3. Veiligheidsmaatregelen

Tijdens het ontwerp en de constructie van de stofzuiger Tennant V5 zijn de volgende voorzorgsmaatregelen voor de veiligheid van de gebruiker getroffen:

NL.3.1 Mechanische veiligheidsmaatregelen

Alle bewegende delen (ventilator en motor) zijn goed afgeschermd en kunnen alleen met behulp van specifieke gereedschappen verwijderd worden.



Gevaar

Om letsel aan personen te voorkomen, mag geen enkel deksel worden verwijderd terwijl de motor werkt!

NL.3.2 Elektrische veiligheidsmaatregelen

Alle elektrische onderdelen zijn zorgvuldig bevestigd en beschermd en kunnen alleen met behulp van specifieke gereedschappen verwijderd worden. Ze zijn conform Klasse 2, EN 60335.



Overige risico's

Om letsel door een elektrische schok te voorkomen, niet proberen om elektrische onderdelen aan te raken of te verwijderen terwijl de motor werkt!



Algemene veiligheidsvoorschriften voor elektrische apparatuur

- * De voor de verpakking gebruikte materialen (d.w.z. plastic zakken) kunnen gevaarlijk zijn: houd ze uit de buurt van kinderen en dieren.
- * Het apparaat mag niet geopend worden terwijl het werkt!
- * Elektriciteit is gevaarlijk. Maak geen lichaamscontact met beschadigde of slecht geïsoleerde stroomkabels.
- * De keuring, reparatie en het onderhoud van het apparaat moet uitgevoerd worden door een door Tennant erkend servicecentrum of door een persoon die de juiste vakkenis bezit.
- * Haal altijd de stekker uit het stopcontact alvorens onderhouds- of reparatiewerkzaamheden aan het apparaat uit te voeren of wanneer het apparaat zonder toezicht is of gebruikt kan worden door kinderen of personen die niet van hun handelingen bewust zijn.
- * De zuigmond moet uit de buurt van het lichaam worden gehouden, en vooral uit de buurt van delicate zones als ogen, oren en mond.
- * Dompel het apparaat, om het te reinigen, nooit in water onder en gebruik ook geen drukwaterstralen om het te reinigen.
- * Controleer of de spanning aangegeven op het typeplaatje met de werkingsgegevens overeenkomt met de netspanning.
- * Gebruik het netsnoer niet om het apparaat te trekken of op te tillen.
- * Zuig geen voorwerpen op die het apparaat kunnen beschadigen (bijvoorbeeld: stukken glas, metaalkrullen, enz.)

- * Het apparaat moet vóór gebruik op correcte wijze gemonteerd worden.
- * LET OP: dit toestel mag alleen voor het opzuigen van droge stoffen gebruikt worden en mag niet in de buitenlucht gebruikt of bewaard worden, als het vochtig is.
- * Het elektrische snoer moet regelmatig op beschadigingen, zoals scheuren of veroudering, gecontroleerd worden. Het snoer moet eerst vervangen worden voordat u hem verder gebruikt.
- * Indien het snoer beschadigd is, moet het door de fabrikant of door zijn Klantenservice of door andere vakmensen vervangen worden om alle risico's te voorkomen.
- * Verplekken, trekken, uittrekken, schuren enz. kan de kabels en de isolatie beschadigen.
- * Volg de aanwijzingen van de fabrikant elke keer dat onderdelen worden vervangen.
- * Laat het apparaat nooit onbewaakt achter tijdens het gebruik.
- * Controleer of het stopcontact geschikt is voor de stekker van het apparaat.
- * Het gebruik van dit apparaat voor alles dat niet in deze handleiding is gespecificeerd kan gevaarlijk zijn en moet dus vermeden worden.
- * Vermijd vocht/water in de buurt van spanning, aangezien dit elektriciteit kan geleiden naar mensen die zich in de buurt van het apparaat bevinden en dus een elektrische schok kan veroorzaken!
- * De fabrikant kan niet aansprakelijk worden geacht voor schade/letsel veroorzaakt aan personen of zaken wegens het verkeerde gebruik van het apparaat, te wijten aan een procedure die niet in deze gebruikershandleiding zijn opgegeven.

NL.4. Montage van het apparaat

NL.4.1 Aflevering

De stofzuiger Tennant V5 wordt klaar voor gebruik geleverd. Hij bestaat uit een lichaam gemonteerd op wielen, een deksel met handgreep, een filterelement en een uitlaafilter. In de verpakking treft u het volgende aan: verlengbuis (twee stukken), bochtstuk, flexibele zuigslang, zuigmond en papieren filterzak.



NL.4.2 Montage van de zuigslang, de verlengbuizen en de zuigmond



Haal de stekker uit het stopcontact!

Neem de rubberen mof van het zuigslangkoppelstuk beet, steek hem in de fitting in het stofzuigerlichaam en draai hem rechtsom.



Monteer de twee rechte buizen en het bochtstuk door ze in elkaar te steken. Monteer nu het mondstuk op het onderste uiteinde van de rechte buis en bevestig het uiteinde van de zuigslang aan het bochtstuk.

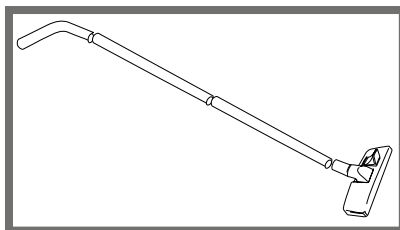

NL.5. Werking van de Tennant V5

Controleer of de papieren filterzak en het filterelement zich in de stofzuiger bevinden en correct geplaatst zijn. Controleer altijd of de filters schoon en bruikbaar zijn en of de zuigslang, de buis en het mondstuk niet verstopt zijn. Steek de stekker in het stopcontact en schakel het apparaat in door op de ON/OFF schakelaar te drukken.

NL.6. Uitschakeling van de Tennant V5

Schakel het apparaat uit door op de on/off schakelaar te drukken. Neem de stekker uit het stopcontact. Trek niet aan het snoer, want het kan hierdoor beschadigd worden. Wikkel het snoer altijd op en hang het aan de handgreep/snoerhanger op het bovenste deksel van het apparaat.

NL.7. Raadgevingen voor het onderhoud

NL.7.1 Gewoon onderhoud



Neem altijd de stekker uit het stopcontact alvorens reinigings- of onderhoudswerkzaamheden aan het apparaat uit te voeren. Raadpleeg altijd de technische gegevens en aanwijzingen van de fabrikant als onderdelen vervangen moeten worden.

Een regelmatig onderhoud bestaat uit drie fases:

Dagelijkse controles:

- * Controleer het apparaat visueel op eventuele beschadigde onderdelen, beschadigde snoeren of elektrische aansluitingen en controleer of de papieren filterzak niet vol of beschadigd is.

Maandelijkse onderhoud

- * Controleer de borstelstrips van de zuigmond – als ze versleten zijn, moet de zuigmond vervangen worden.
- * Controleer of het filterelement gereinigd of vervangen moet worden.

Jaarlijkse controle

- * Reinig het snoer en controleer of de isolatie niet beschadigd is.
- * Reinig en smeer de wielen en zwenkmechanismen.
- * Controleer alle functies van het apparaat.

7.2 Vervanging van de filters

Gebruik uitsluitend originele Tennant filters en volg de aanwijzingen op het filter of op de verpakking! Filters kunnen gekocht worden bij uw Tennant verkoper. Onthoud dat alleen originele Tennant filters gegarandeerd zijn om constante hoge filterprestaties te leveren.

NL.7.2.1. Papieren filterzak

Let op de informatie die op een originele Tennant papieren filterzak is gedrukt – deze zal u bij de vervanging van de zak helpen.

Pak eerst de rubberen mof van het koppelstuk van de zuigslang beet, draai hem linksom en verwijder het koppelstuk uit de fitting in het apparaat.

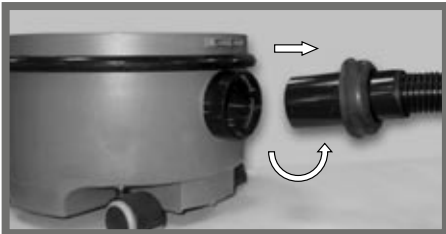

Pak het lipje van de afsluiter van de filterzak beet en trek dit voorzichtig omhoog. Hierdoor zal de afsluiter automatisch sluiten (zodat geen stof naar buiten kan komen) en de zak zal naar boven en uit de stofzuiger geschoven worden.



Nu kan de nieuwe papieren filterzak geïnstalleerd worden. Plaats de kartonnen randen van het op de zak aangebrachte plaatje in de sleuven van de filterzakhouder en schuif de zak in positie.



Nu kan het koppelstuk van de zuigslang weer in de fitting van de stofzuiger worden aangebracht: houd de rubberen mof beet, breng het koppelstuk in en zet het vast door het rechtsom te draaien.

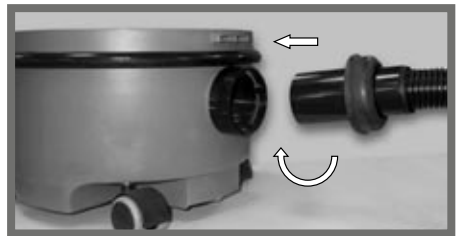

NL.7.2.2. Microfilter

Het microfilter is in positie onder de motor bevestigd door middel van een simpele drukbevestiging. Dankzij twee uitsparingen in de steunkolom, boven het filterelement, aan linker- en rechterzijde, kunt u de middelvingers van zowel rechter- als linkerhand inbrengen en het voorzichtig naar boven trekken aan de onderkant van het filterelement. Om het nieuwe of gereinigde element aan te brengen, kan het voorzichtig omlaag worden geduwd op de steunkolom.



NL.7.2.3. Uitlaatfilter

Het uitlaatfilter is ontworpen om voornamelijk het koolpoeder afkomstig van de koolborstels van de motor te filteren.



Het bevindt zich aan de bovenkant van het apparaat, aan de voorzijde van het deksel onder de handgreep. Trek het filter naar buiten door het stevig vast te houden aan de zwarte plastic lip/greep. Open het filterrooster dat nu het filtervel laat zien. Vervang het filtervel, sluit het rooster en breng het opnieuw in het apparaat aan. Dit filter moet minstens elke zes maanden vervangen worden.

NL.7.3. Vervanging van het netsnoer

Het netsnoer van hoogwaardige kwaliteit bestaat uit geleiders met een dwarsdoorsnede van 1 mm_ en deze geleiders bestaan uit talrijke afzonderlijke draden. Een beschadigd snoer kan makkelijk vervangen worden. Druk hiervoor de veerbelaste pin die de stekker vasthoudt omlaag en trek de snoerstekker eruit. Breng de stekker van het nieuwe snoer in en laat de pen los die de stekker in zijn positie zal vergrendelen.



 Uitsluitend vanwege veiligheidsredenen, moeten originele Tennant reserveonderdelen gebruikt worden! Het eigenhandig openen van het apparaat, het aanbrengen van technische wijzigingen of het gebruik van niet-originele onderdelen zal de garantie doen vervallen!

NL.7.4. Reserveonderdelen en accessoires

Indien u reserveonderdelen, accessoires of verbruiksartikelen voor uw Tennant V5 nodig hebt, verzoeken wij u om contact op te nemen met uw Tennant distributeur.

Voer het verpakkingsmateriaal op milieuvriendelijke wijze af



Het verpakkingsmateriaal is recyclebaar. Gooi het verpakkingsmateriaal niet bij het huisvuil, maar laat het recycleren.

Voer oude units op milieuvriendelijke wijze af



Oude units bestaan uit waardevolle recyclebare materialen die moeten worden teruggewonnen. Batterijen, olie en soortgelijke stoffen mogen het milieu niet vervuilen. Voer de oude units daarom via een geschikt inzamelsysteem af.

Technische gegevens

Beschrijving		
Voltage	V	220-240
Frequentie	Hz/-	50/60
Nominaal vermogen	W	1000
Onderdruk	mbar (max)	220
Luchtstroming	l/s (max)	48
Hoogte	mm	350
Lengte	mm	400
Breedte	mm	340
Inhoud stofzak	l	8
Geluidsniveau	dB(A) ¹	58
Gewicht (zonder accessoires)	kg	5,5

- 1) EN 60704-1 (1996)
EN 60704-2-1 (2000)
ISO 3744 (1994)

DK

DK.1. Indledning

Deres nye støvsuger Tennant V5 er udviklet til professionel, daglig vedligeholdelse af tæpper. Hvis instruktionerne til vedligeholdelse og sikkerhedsreglerne overholdes uden undtagelse, vil støvsugeren kunne fungere i mange år uden problemer. Denne vejledning skal læses omhyggeligt af alle brugere, og alle forholdsregler skal overholdes. I det usandsynlige tilfælde, at der opstår fejl eller tekniske problemer, bedes De rette henvendelse til den nærmeste forhandler af Tennant. Apparatet må udelukkende anvendes af personer, der har læst vejledningen, og er blevet autoriseret til at sætte maskinen i funktion. Apparatet må aldrig anvendes af uautoriserede personer.



Dette symbol anvendes til at minde brugeren om, at han/hun skal være opmærksom på handlinger, der kan medføre læsioner - også med dødsfald til følge - for selve brugeren eller andre personer og dyr i nærheden. Desuden kan handlinger mærket med dette symbol medføre beskadigelser (også uoprettelige) på sugeenheden.

DK.2. Beregnet brug

Støvsugeren Tennant V5 er udviklet til opsugning af ikke-eksplosivt støv. Dette apparat er egnet til brug på større faciliteter, såsom hoteller, skoler, hospitaler, fabrikker, butikker, kontorer og firmaer.



Obs! FØLGENDE INSTRUKTIONER SKAL OVERHOLDES UDEN UNDTAGELSE



ADVARSEL: disse maskiner er ikke udviklet til opsamling af sundhedsskadelende støv (d.v.s. aske fra ildsteder) eller antændelige/eksplosive stoffer.



ADVARSEL! fare for Brand eller Eksplosion. Anvend aldrig denne maskine til antændelige væsker, eller i nærheden af antændelige væsker, dampe eller brandbart støv.



Denne maskine kan ikke fungere uden patronfilteret og papirposen til opsamling af støv.

DK.2.1 Uautoriserede ændringer

Vi ønsker at gøre opmærksom på, at der kun må anvendes originale Tennant-dele og -tilbehør. Manglende overholdelse af disse forholdsregler kan medføre beskadigelse eller fejlfunktion af maskinen, som således ikke længere vil være dækket af garantien fra Tennant. Beskadigede apparater kan desuden forårsage personskader.

Fabrikanten, grossisterne og forhandlerne kan på ingen måde anses for at være ansvarlige for nogen beskadigelse eller læsion, der er forårsaget af forkert brug af apparatet, uautoriseret brug, uautoriserede ændringer eller uoriginale reservedele.

DK.3. Sikkerhedsregler

Under udvikling og fremstilling af støvsugeren Tennant V5 er der taget højde for følgende forholdsregler af hensyn til brugerens sikkerhed:

DK.3.1 Regler for mekanisk sikkerhed

Alle dele i bevægelse (blæser og motor) er godt beskyttet, og kan kun fjernes ved hjælp af specielt værktøj.



Fare

For at undgå personskader må man aldrig fjerne nogen skærm, når motoren er i funktion!

DK.3.2 Regler for elektrisk sikkerhed

Alle elektriske dele er korrekt fastgjort og beskyttet, og kan kun fjernes ved hjælp af specielt værktøj. De elektriske komponenter er i overensstemmelse med Klasse 2, EN 60335.



Andre risici

For at undgå fare for elektriske stød må man aldrig forsøge at fjerne eller få adgang til nogen elektrisk del, mens motoren er i funktion!



Generelle sikkerhedsinstruktioner for elektriske apparaturer

- * Den anvendte emballage (d.v.s. plastikposer) kan være farlige: opbevar dem udenfor børns rækkevidde, og sørg for at dyr ikke kan få adgang.
- * Apparatet må aldrig åbnes, mens det er i funktion!
- * Elektricitet er farlig. Mennesker må aldrig komme i fysisk kontakt med beskadigede eller dårligt isolerede elektriske ledninger.
- * Afprøvning, reparation og vedligeholdelse af apparatet skal udføres ved et autoriseret Tennant-servicecenter, eller af en tekniker autoriseret af fabrikanten.
- * Tag altid stikket ud af stikkontakten for der udføres nogen form for vedligeholdelse eller reparation af maskinen; samme forhold er gældende, når maskinen efterlades uden opsyn og kan anvendes af børn eller uegnede personer.
- * Sugseenheden skal holdes bort fra legemsdele, specielt omtålelige områder, såsom øjne, ører og mund.
- * Sænk aldrig maskinen ned i vand ved rengøring, og benyt aldrig højtryks-vandstråler til vask af maskinen.
- * Kontrollér at spændingen anført på skiltet med funktionsoplysninger stemmer overens med den reelle forsyningsspænding.

- * Benyt aldrig ledningen til hovedforsyningen til at trække eller løfte maskinen.
- * Opsug aldrig genstande der kan beskadige apparatet (for eksempel: glassplinter, metalspånere, etc.)
- * Apparatet skal samles korrekt for brug.
- * ADVARSEL: dette apparat må kun bruges til tørsugning og må ikke anvendes eller opbevares udendørs under fugtige forhold.
- * Kontrollér regelmæssigt forsyningskablet for sprækker eller tegn på slitage. Udskift forsyningskablet, hvis der er tegn på sådanne skader.
- * Hvis el-ledningen er beskadiget, skal den udskiftes af fabrikanten eller af dennes tekniske kundeservice, og under alle omstændigheder af en tilsvarende fagmand, for at undgå en hver form for risiko.
- * Klemning, træk, forlængelse, afrivning af isoleringen, etc. kan medføre beskadigelse af ledningerne eller selve isoleringen.
- * Overhold instruktionerne fra fabrikanten hver gang der udskiftes komponenter.
- * Efterlad aldrig apparatet uden opsyn under brugen.
- * Sørg for at stikkontakten er egnet til maskinens stik.
- * Brug af denne maskine til ethvert formål, der ikke er anført i den foreliggende vejledning, kan være farligt, og skal således undgås.
- * Undgå fugtighed/vand i nærheden af den elektriske spænding, fordi der kan opstå effektledere mod de personer, der opholder sig i nærheden af apparatet, med deraf følgende fare for elektrisk stød!
- * Fabrikanten kan ikke drages til ansvar for nogen form for skade/læsion på personer eller genstande, forårsaget af forkert brug af maskinen med fremgangsmåder, der ikke er anført i den foreliggende brugervejledning.

DK.4. Montering af apparatet

DK.4.1 Levering

Stovsugeren Tennant V5 leveres parat til brug. Stovsugeren består af et beholderrum monteret på hjul, et låg med håndtag, en filterpatron og et udstødningsfilter. I emballagekassen findes følgende: forlængerrør (to dele), rørnæ, sugeslange, gulvbørste og filterpose af papir.



DK.4.2 Montering af sugeslangen, forlængerrørene og gulvbørsten



Tag stikket ud af stikkontakten!

Hold gummistykket på sugeslangens samlede hånd, og sæt det ind i indgangs-mundstykket på beholderrummet; drej herefter med uret.



Saml de to lige rør og knæstykket ved blot at skubbe dem ind i hinanden. Monter derefter gulvbørsten fornedet på det lige rør, og sæt den anden ende af sugeslangen ind i knæstykket.

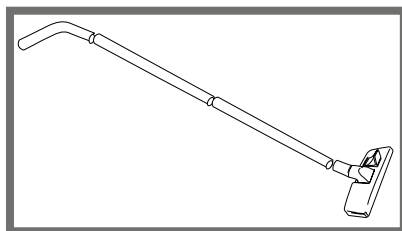

DK.5. Funktion af Tennant V5

Sørg for at filterposen af papir og filterpatronen er i maskinens beholderrum, og at de er placeret korrekt. Sørg altid for, at filterne er rene og fungerer korrekt, og at sugerøret og gulvbørsten ikke er tilstoppet. Sæt forsyningsstikket i stikkontakten og tænd maskinen ved at trykke på kontakten ON/OFF.

DK.6. Slukning af Tennant V5

Sluk maskinen ved at trykke på kontakten on/off. Tag stikket ud fra forsynings-stikkontakten på muren. Træk aldrig i ledningen, fordi den kan blive beskadiget ved denne handling. Rul altid ledningen op, og hæng den på håndtaget/ledningsknagen foroven på maskinens låg.

DK.7. Råd til vedligeholdelse

DK.7.1 Almindelig vedligeholdelse



Tag altid stikket ud fra stikkontakten, før man påbegynder enhver form for rengøring eller vedligeholdelse af maskinen. Læs altid de tekniske oplysninger fra fabrikanten ved udskiftning af enhver komponent.

Den regelmæssige vedligeholdelse består af tre faser:

Daglig kontrol:

- * Kontrollér maskinen ved eftersyn, således at der kan påvises eventuelt beskadigede komponenter, ledninger eller elektriske forbindelser, og sørg for at filterposen til opsamling af støv hverken er fyldt eller beskadiget.

Månedlig vedligeholdelse

- * Kontrollér hårene på gulvbørsten; hvis de er slidt, skal børsten udskiftes.
- * Kontrollér om patronfilteret skal rengøres eller udskiftes.

Årlig kontrol

- * Rengør ledningerne, og kontrollér at isoleringen ikke er beskadiget.
- * Rengør og smør hjulene og drejeleddene.
- * Kontrollér alle maskinens funktioner.

DK.7.2 Udskiftning af filtrene

Der henstilles til, at man kun benytter originale Tennant-filtre, og at man overholder instruktionerne skrevet på filteret, eller på filterets emballage! Reserve-filtre kan købes hos Tennant-forhandlere. Vær opmærksom på, at kun originale Tennant-filtre garanterer for et optimalt og konstant filtreringsresultat.

DK.7.2.1. Filterpose til støvopsamling

Der henstilles til, at man læser oplysningerne trykt på hver original Tennant-filterpose til støvopsamling; disse oplysninger vil hjælpe til korrekt udskiftning af posen.

Tag først gummistykket på sugeslangens samledele; drej det mod uret og fjern samledele fra indgangen til beholderummet.

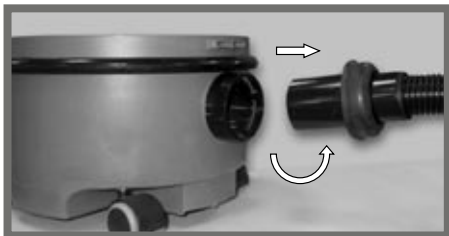

Tag fat i flappen ved støvopsamlingsposens åbning, og træk den forsigtigt opad. Denne handling medfører automatisk lukning af åbningen (således at man undgår udslip af støv), og posen glider opad og ud af beholderummet.



Herefter er det muligt at sætte en ny filterpose til støvopsamling på plads. Man skal blot placere papkanterne på posens skive i de specielle riller på beholderummet, og skubbe posen nedad i den rette position.



Herefter kan man genindsætte sugeslangens samledele i indgangs-mundstykket på beholderummet – tag gummistykket og indsæt samledele; blokér herefter i stillingen ved at dreje med uret.

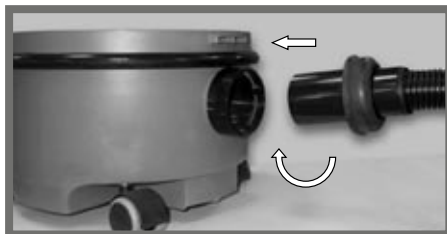

DK.7.2.2. Mikrofilter

Mikrofilteret er placeret under motoren, og er monteret ved hjælp af en tryklås. To hulrum i støttesøjlen over patronfilteret i højre og venstre side giver mulighed for at føre begge langefingre på højre og venstre hånd ind, og trække forsigtigt opad fra underdelen af patronfilteret. For at placere et nyt eller rent filter skal man blot trykke det forsigtigt nedad på støttesøjlen.



DK.7.2.3. Udstødningsfilter

Udstødningsfilteret er hovedsageligt udviklet til at filtrere kulstøvet fra motorens børster.



Dette filter findes foroven på maskinen, foran låget og under håndtaget. Træk filteret opad ved at tage godt fat i flappen/håndtaget af sort plastik. Åbn filterets rist; herefter kan man se filterets tekstur. Udskift filteret, luk risten og genindsæt i maskinen. Dette filter skal udskiftes mindst hver sjette måned.

DK.7.3. Udskiftning af forsyningsledningen

Forsyningsledningen af høj kvalitet har et ledende tværsnit på 1 mm, og disse ledere består af flere forskellige enkeltstående ledninger. Det er let at udskifte en beskadiget ledning. For at fjerne forsyningsledningen skal man trykke fjederdomen, der holder stikket, nedad og derefter tage ledningens stik ud. Indsæt den nye lednings stik, og slip dommen for at fæstne i den korrekte position.



 Af hensyn til sikkerheden skal der benyttes originale Tennant-reservedele! Enhver åbning af maskinen, tekniske ændring eller brug af uoriginale reservedele uden autorisation vil medføre ophævelse af garantien!

DK.7.4. Reservedele og tilbehør

Hvis der opstår behov for reservedele, tilbehør eller sliddele til Deres Tennant V5, bedes De rette henvendelse til Tennant-forhandleren.

Sørg venligst for miljøvenlig bortskaffelse af emballagen

Emballagen er lavet af materialer, der egner sig til genbrug. Undlad venligst at smide emballagen ud sammen med husholdningsaffaldet, men sørg for, at den genanvendes.

Sørg venligst for miljøvenlig bortskaffelse af gamle apparater

De gamle apparater indeholder genanvendelige materialer, som derfor bør genindvindes. Sørg for, at batterier, olie og lignende stoffer ikke forurener miljøet. Derfor skal gamle apparater bortskaffes med passende samlemetoder.

Tekniske data

Beskrivelse		
Spænding	V	220-240
Frekvens	Hz/-	50/60
Nominal effekt	W	1000
Undertryk	mbar (max)	220
Luftkapacitet	l/s (max)	48
Højde	mm	350
Længde	mm	400
Bredde	mm	340
Kapacitet af filterposen til støvopsamling	l	8
Lydtryksniveau	dB(A) ¹	58
Vægt (uden tilbehør)	kg	5,5

- 1) EN 60704-1 (1996)
EN 60704-2-1 (2000)
ISO 3744 (1994)

FI

FI.1. Esittely

Uusi Tennant V5 pölynimurinne on suunniteltu päivittäiseen mattojen huoltamisen ammattikäytössä. Jos huolto- ja turvallisuusohjeita noudatetaan tarkoin, toimii laite moitteettomasti vuosikausia. On tärkeää, että kaikki laitetta käyttävät henkilöt lukevat ja ymmärtävät nämä käyttöohjeet hyvin. Mikäli laitteessa ilmenee virheellisyys tai teknisiä virheitä, on käännettävä lähimmän Tennant jälleenmyyjän puoleen. Laitetta saavat käyttää ainoastaan ne henkilöt, jotka ovat tutustuneet käyttöohjeisiin ja jotka on valtuutettu käyttämään imuria. Valtuuttamattomat henkilöt eivät saa käyttää laitetta.



Tämä merkintä tarkoittaa, että käyttäjän tulee noudattaa erityistä varovaisuutta toimenpiteissä, jotka voivat aiheuttaa vahinkoja, jopa käyttäjän tai läheisyydessä olevien henkilöiden tai eläinten kuoleman. Tällä merkinnällä merkityt toimenpiteet voivat aiheuttaa myös korvaamattomia vahinkoja imurille.

FI.2. Käyttötarkoitus

Tennant V5 pölynimuri on suunniteltu ei räjähdysalttiin pölyn imurointiin. Laite on tarkoitettu yleissiivoukseen, esimerkiksi hotelleissa, kouluissa, sairaaloissa, tehtaissa, liikkeissä, toimistoissa ja virastoissa.

**Varoitus! OHJEITA ON NOUDATETTAVA TARKOIN**

VAARA: Nämä laitteet eivät sovellu terveydelle vaarallisen pölyn (tulisijojen tuhkat) tai tulenarkojen/räjähdysalttiiden aineiden keräämiseen.



VAROITUS! Tulipalon tai räjähdysvaara. Laitetta ei saa koskaan käyttää tulenarkojen nesteiden puhdistamiseen eikä tulenarkojen nesteiden tai palavien höyryjen ja jauheiden läheisyydessä.



Laite ei toimi ilman patruunasuodatinta ja paperipussia.

FI.2.1 Valtuuttamattomat muutokset

Haluamme tähdentää, että laitteessa voidaan käyttää ainoastaan alkuperäisiä Tennant-vaarasia. Näiden ohjeiden laiminlyöminen saattaa aiheuttaa laitteeseen vaurioita tai viallisuuksia, joita Tennant-takuu ei kata. Vaurioituneet laitteet voivat aiheuttaa myös henkilövahinkoja.

Valmistaja, jälleenmyyjät ja edustajat eivät vastaa sellaisista vaurioista tai virheistä, jotka ovat aiheutuneet sen seurauksena, että laitetta on käytetty väärin tai ole valtuutettuna, laitteeseen on tehty muutoksia joita ei ole valtuutettu, tai on käytetty muita kuin alkuperäisiä vaarasia.

FI.3. Turvallisuusohjeet

Tennant V5 pölynimurin suunnittelussa ja valmistuksessa on laitteen käyttäjän turvallisuuden takaamiseksi noudatettu seuraavia turvallisuusohjeita:

FI.3.1 Mekaanisten osien turvallisuus

Kaikki liikkuvat osat (puhallin ja moottori) on suojattu hyvin ja voidaan poistaa ainoastaan määrättyjen välineiden avulla.

**Vaara**

Henkilövahinkojen välttämiseksi ei mitään suojusta saa poistaa moottorin ollessa käynnissä!

FI.3.2 Sähkölaitteiden turvallisuus

Kaikki sähköiset osat on suojattu ja kiinnitetty hyvin ja ne voidaan poistaa ainoastaan määrättyjen välineiden avulla. Osien rakenne noudattaa standardia EN 60335, 2 luokkaa.

**Muut vaarat**

Sähköiskun aiheuttamien vahinkojen välttämiseksi ei mitään sähköistä osaa saa yrittää poistaa tai lähestyä moottorin ollessa käynnissä!



Sähkölaitteita koskevat yleiset turvallisuusohjeet

- * Pakkausmateriaali (muovipussit) voi olla vaarallista: sitä ei saa jättää lasten tai eläinten ulottuville.
- * Laitetta ei saa avata sen ollessa toiminnassa!"
- * Sähköenergia on vaarallista. Kehonosia ei saa päästää kosketuksiin viallisten tai huonosti eristettyjen sähkökaapeleiden kanssa.
- * Ainoastaan Tennant'in valtuuttama huoltokeskus tai tehtävään määrätty henkilö saavat suorittaa laitteen koestuksen, korjauksen tai huollon.
- * Irrota pistotulppa pistorasiasta aina ennen huolto- tai korjaustoimenpiteitä ja aina silloin, kun poistut laitteen läheisyydestä tai jos lapset tai avuttomat henkilöt pääsevät käyttämään sitä.
- * Imusuutin on pidettävä etäällä kehonosista, erityisesti silmistä, korvista ja suusta.
- * Älä koskaan upota laitetta veteen sitä puhdistaussasi. Älä käytä puhdistukseen paineella toimivaa vesisuihkua.
- * Tarkista, että laitteen arvokilvessä oleva jännite vastaa paikallista verkkojännitettä.
- * Älä koskaan siirrä tai nosta laitetta johdosta vetämällä.
- * Älä imuroi aineita, jotka voivat vaurioittaa laitetta (esim.: lasin kappaleita, metallilastuja, y.m.).
- * Laite tulee koota oikein ennen käyttöönottoa.

- * HUOM: tätä laitetta voidaan käyttää ainoastaan kuivaimuointiin, eikä sitä saa käyttää tai säilyttää ulkona kosteissa olosuhteissa.
- * Tarkista säännöllisesti, ettei sähköjohdossa ole vaurioita, esim. halkeamia tai kulumia. Älä tällöin käytä sähköjohtoa, vaan vaihda se.
- * Jos sähköjohto on vioittunut, se tulee vaihtaa valmistajan, teknisen huoltopalvelun tai sellaisen henkilön toimesta, jolla on tehtävään tarvittava pätevyys, jotta välttäisiin riskeiltä.
- * Puristaminen, vetäminen, venyttäminen, hankaus, y.m. voivat vahingoittaa kaapeleita ja eristystä.
- * Valmistajan ohjeita on aina noudatettava osia vaihdettaessa.
- * Laitteen luota ei saa koskaan poistua sen ollessa käytössä.
- * Varmista, että pistorasia on laitteen pistotulppalle sopiva.
- * Laitetta saa käyttää ainoastaan näissä käyttöohjeissa esitettyyn tarkoitukseen, muu käyttö voi olla vaarallista.
- * Jännitteen alaisen laitteen läheisyydessä ei saa olla kosteutta/vettä, sillä vesi ja kosteus saattavat johtaa tehoa laitteen lähellä olevia henkilöitä kohti ja aiheuttaa sähköiskuja!
- * Valmistaja ei vastaa henkilö- tai esinevahingoista tai vaurioista, jotka ovat aiheutuneet siitä, että laitetta on käytetty väärin tai näiden käyttöohjeiden vastaisesti.

FI.4. Laitteen asennus

FI.4.1 Toimitus

Tennant V5 pölynimuri toimitetaan käyttövalmiina. Siihen kuuluu pyörille asennettu säiliö, kahvalla varustettu kansi, patruunasuodatin ja poistosuodatin. Pakkauksessa on lisäksi: jatkoputket (kaksi kappaletta), kulma, joustava imuletku, lattiasuutin ja paperinen suodatinpussi.



FI.4.2 Imuletkun, jatkoputkien ja lattiasuuttimen asennus



Irrota pistoke pistorasiasta!

Pida kiinni imuputken liitännän kumiholkista, työnnä liitäntä säiliössä olevaan aukkoon ja kierrä holkkia myötäpäivään.



Liitä suorat putket ja kulma toisiinsa työntämällä ne yhteen. Laita nyt lattiasuutin suoran putken alaosaan ja liitä imuputken pää kulmaan.

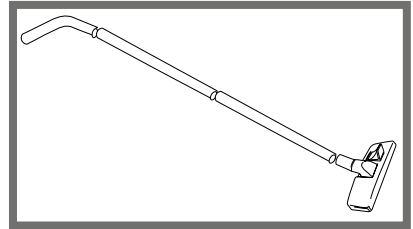

FI.5. Tennant V5 pölynimurin toiminto

Tarkista, että paperinen suodatinpussi ja patruunasuodatin ovat oikein asetettuina säiliössä. Tarkista aina, että suodattimet ovat puhtaita ja hyvässä kunnossa ja että imuletku ja lattiasuutin eivät ole tukkeutuneet. Työnnä pistotulppa pistorasiaan ja käynnistä laite on/off kytkimestä.

FI.6. Tennant V5 pölynimurin sammuttaminen

Sammuta imuri painamalla on/off kytkintä. Irrota pistotulppa seinässä olevasta pistorasiasta. Älä vedä johdosta, sillä se voi vaurioitua. Kelaajaa johto aina takaisin kannen yläosassa olevaan kahvaan/säilytystilaan.

FI.7. Huolto-ohjeita

FI.7.1 Rutiinihuolto



Irrota pistotulppa pistorasiasta aina ennen puhdistus- tai huoltotoimenpiteitä. Noudata osia vaihtaessasi aina valmistajan esittämien teknisten tietojen ohjeita.

Säännölliseen huoltoon kuuluu kolme vaihtetta:

Päivittäinen tarkistus:

- * Tarkista silmämääräisesti, ettei laitteessa ole viallisia osia, kaapeleita tai sähköliitäntöjä. Tarkista myös ettei suodatinpussi ole täynnä tai viallinen.

Kuukausittain suoritettava huolto

- * Tarkista lattiasuuttimen harjakset – jos ne ovat kuluneet, on suutin vaihdettava
- * Tarkista patruunasuodatin – pitäisikö se puhdistaa tai vaihtaa?

Vuosittain suoritettava huolto

- * Puhdista kaapelit ja tarkista, etteivät eristyksen ole viallisia.
- * Puhdista ja voitele pyörät ja rullat.
- * Tarkista laitteen kaikki toiminnot.

FI.7.2 Suodattimien vaihto

Käytä ainoastaan alkuperäisiä Tennant-suodattimia ja noudata tarkoin suodattimessa tai pakkauksessa olevia ohjeita! Vaihtosuodattimet voit hankkia lähimmältä Tennant-jälleenmyyjältä. Muista, että ainoastaan alkuperäiset Tennant-suodattimet takaavat oikean ja jatkuvan suodatustoiminnon.

FI.7.2.1. Paperinen suodatinpussi

Lue tarkkaan alkuperäisten Tennant-suodatinpussien pakkauksissa olevat ohjeet – niitä noudattamalla voit vaihtaa pussin.

Ota ensin kiinni imuputken liitännän kumiholkista, kierrä sitä vastapäivään ja vedä liitäntä pois säiliössä olevasta aukosta.

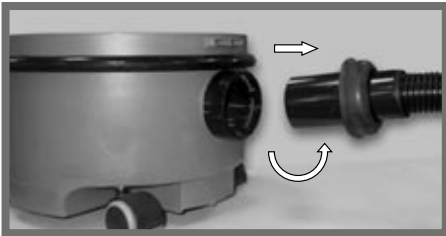

Tartu suodatinpussin luukun kielekkeeseen ja vedä varovasti ylöspäin. Tällöin luukku sulkeutuu automaattisesti (jolloin pöly ei tule ulos) ja pussi liukuu ylöspäin, pois säiliöstä.



Nyt voidaan uusi suodatinpussi asentaa paikalleen: Aseta pussin kiinnityslevyn pahvireunat säiliössä oleviin uurtisiin ja työnnä pussi alas paikalleen.



Imuputken liitäntä voidaan nyt työntää takaisin säiliön aukkoon – ota kiinni kumiholkista, työnnä liitäntä paikalleen ja kiinnitä se hyvin, myötäpäivään kiertämällä.

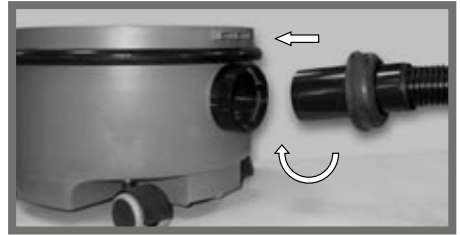

FI.7.2.2. Mikro-suodatin

Mikro-suodatin on kiinnitetty puristussovitteella moottorin alle. Oikean ja vasemman käden etusormet työnnetään patruunasuodattimen yläpuolisen kiinnityslevyn oikealla ja vasemmalla olevaan kahteen syvennykseen ja vedetään patruunasuodattimen alaosaan kohdalta varovasti ylöspäin. Uusi tai puhdistettu patruuna asetetaan paikalleen yksinkertaisesti painamalla se varovasti alas kiinnityslevyyn.



Fl.7.2.3. Poistosuodatin

Poistosuodatin on tarkoitettu suodattamaan pääasiallisesti hiilipölyä moottorin harjoista.



Suodatin sijaitsee laitteen yläosassa, kannen edessä kahvan alla. Vedä suodatinta ulospäin, pitäen mustaa muoviläppää/kahvaa lujasti paikallaan. Avaa suodatinritilä, jossa näkyy nyt suodatinvilla. Vaihda villa, sulje ritilä ja aseta takaisin laitteeseen. Poistosuodatin tulisi vaihtaa vähintään kuuden kuukauden välein.

Fl.7.3. Syöttökaapelin vaihto

Korkealaatuisen syöttökaapelin poikkipinta-ala on 1 mm_ ja johtimet koostuvat yksittäisistä johdoista. Viallinen kaapeli on helppo vaihtaa. Poista syöttökaapeli painamalla pistokkeen paikallaan pitävää jousikuormitteista tappia alaspäin ja irrota pistoke kaapelista. Kiinnitä pistoke uuteen syöttökaapeliin ja vapauta tappi pistokkeen paikalleen kiinnittämistä varten.



 Alkuperäisiä Tennant-varaosia tulee käyttää pelkästään turvallisuussyistä! Takuuta ei sovelleta, jos laite on avattu ilman valtuuksia, siihen on tehty teknisiä muutoksia, tai on käytetty muita kuin alkuperäisiä varaosia!

Fl.7.4. Varaosat ja tarvikkeet

Käänny Tennant jälleenmyyjän puoleen kun tarvitset laitteen varaosia, varusteita tai tarvikkeita.

Hävitä pakkaus ympäristöä säästävällä tavalla



Pakkausmateriaalit voidaan käyttää uudelleen. Älä hävitä pakkausta yhdessä kotitalousjätteiden kanssa, vaan pane se kierrätykseen.

Hävitä vanhat laitteet ympäristöä säästävällä tavalla



Vanhat laitteet sisältävät arvokasta kierrätettävää materiaalia, jota tulisi hyödyntää. Paristoja, öljyä ja vastaavia aineita tulee käsitellä siten, etteivät ne saastuta ympäristöä. Hävitä vanhat laitteet asianmukaisten keräysjärjestelmien välityksellä.

Tekniset tiedot

Kuvaus		
Jännite	V	220-240
Taajuus	Hz/-	50/60
Nimellisteho	W	1000
Alipaine	mbar (max)	220
Ilmavirtaus	l/s (max)	48
Korkeus	mm	350
Pituus	mm	400
Leveys	mm	340
Pölypussin tilavuus	l	8
Äänitaso	dB(A) ¹	58
Paino (ilman varusteita)	kg	5,5

- 1) EN 60704-1 (1996)
EN 60704-2-1 (2000)
ISO 3744 (1994)

SE

SE.1. Förodr

Er nya dammsugare Tennant V5 är konstruerad för en professionell daglig rengöring av mattor. Om råden för underhåll och säkerhet följs noggrant, kommer denna dammsugare fungera utan problem i många år. Ett av villkoren är att manualen följs och att alla personer som använder dammsugaren läser detta. Vid defekter och tekniska fel bör er närmaste Tennant återförsäljare kontaktas. Maskinen får endast användas av personer som läst dessa instruktioner och som auktoriserats för dess användning. Dammsugaren får inte användas av icke-auktoriserade personer.



Denna symbol används för att påminna om faror som kan skada och tom. döda människor och djur, som befinner sig i närheten av maskinen.

Arbetsförlöppen, utmärkta med denna symbol kan dessutom orsaka skador, även reparerbara, på dammsugarutrustningen.

SE.2. Användningsområden

Tennant V5 dammsugarutrustning är konstruerad för uppsugning av icke explosiva material. Denna utrustning är lämplig för kollektiv användning, i miljöer som tex. hotell, skolor, sjukhus, industrier, affärer, kontor och företag.



OBS!! INSTRUKTIONER SOM BÖR FÖLJAS MYCKET NOGGRANT



WARNING: Den här typen av maskiner är inte konstruerade för uppsugning av farliga dammpartiklar (som till exempel koldamm) eller explosiva/eldfarliga ämnen.



WARNING! Fara för brand och Explosion. Använd aldrig denna maskin tillsammans med eldfarliga vätskor eller i närheten av eldfarliga vätskor, ångor eller brännbara ämnen.



Denna maskin fungerar ej utan filterpatron och pappers dammpåse.

SE.2.1 Icke auktoriserade modifieringar

Vi skulle vilja precisera att man endast bör använda original delar och tillbehör från Tennant. Om dessa råd inte följs kan skador och fel på maskinen uppstå och dessa är då inte täckta av Tennants garanti. Trasiga maskiner kan dessutom skada människor.

Fabrikanten, dess distributörer och representanter ansvarar inte för skador och överkan pga. felaktig- och icke auktoriserad användning av maskinen, icke auktoriserade modifieringar eller pga. ersättning med icke originala reservdelar.

SE.3. Säkerhetsföreskrifter

Under planläggning och konstruktion av Tennant V5 dammsugare har man åberopat de följande försiktighetsåtgärderna:

SE.3.1 Mekanisk säkerhet

Alla de rörliga delarna (fläkthjul och motor) är täckta och kan endast tas bort med hjälp av speciella verktyg.



Varning

För att undvika personskador bör inga skydd tas bort under maskinens funktion!

SE.3.2 Elektrisk säkerhet

Alla de elektriska delarna är noggrant fastsatta och skyddade och kan endast tas bort med hjälp av speciella verktyg. Dessa delar är överensstämmande med EN 60335, klass 2.



Andra risker

För att undvika elektriska stötar bör man inte ta bort eller närma sig någon elektrisk del under motorns funktion!



Allmänna säkerhetsföreskrifter för elektrisk utrustning

- * Delar som används vid emballage (som tex. plastpåsar) kan vara farliga: lämna dem alltid utom synhåll för barn och djur.
- * Maskinen ska aldrig öppnas under funktion!"
- * Elektrisk spänning är farlig. Kroppen bör inte komma i kontakt med skadade eller dåligt isolerad kablar.
- * Besiktning, reparation och underhåll av maskinen bör utföras av teknisk kunnig personal, auktoriserad av Tennant eller annan personal som åtagit sig den rollen.
- * Dra alltid ur kontakten innan något som helst underhålls- eller reparationsarbete utförs på maskinen eller var gång maskinen lämnas utan uppsyn eller om den riskerar att användas av barn eller icke-auktoriserad personal.
- * Uppsugningsenheten bör hållas på långt avstånd från kroppen, speciellt från ögon, öron och mun.
- * Sänk aldrig ner dammsugaren i vatten vid rengöring, rengör den aldrig heller med tryckluftsspruta.
- * Kontrollera att spänningen, som finns angiven på informationstavlan för funktionsdugligheten, är den samma som elspänningen.
- * Lyft- och dra aldrig dammsugaren i dess sladd.
- * Sug aldrig upp partiklar som skulle kunna skada maskinen (till exempel: glas, metallspån, etc.)
- * Maskinen bör monteras på rätt sätt innan användning.

- * OBSERVERA: denna apparat ska endast användas för tordsugning och får inte användas eller förvaras utomhus i fuktig miljö.
- * Kontrollera regelbundet elkabeln efter skador i form av sprickor eller åldersslitage. Byt genast ut elkabeln om den är skadad.
- * Om elsladden skadas ska den bytas ut av tillverkaren eller ett av deras servicecentrum och i alla händelser av en kvalificerad person, detta för att förebygga alla risker.
- * Tillplattning, utdragnig, förlängning, avskalning, etc. kan orsaka skador på kablarna och dess isolering.
- * Följ alltid fabrikantens instruktioner vid utbyte av en reservdel.
- * Lämna aldrig maskinen utan uppsyn vid användning.
- * Kontrollera att eluttaget passar maskinens kontakt.
- * Användning av denna maskin utanför de specificerade användningsområdena kan medföra risker och bör därför undvikas.
- * Undvik att placera dammsugaren i närheten av fukt- och vattenkällor eftersom dess kablar kan leda elen mot människor som befinner sig i närheten och som därmed kan få stötar!
- * Fabrikanten avsäger sig sitt ansvar för alla eventuella skador på människor eller saker pga. felaktig användning av maskinen, eller pga. användning som ej finns specificerad i denna instruktionsbok.

SE.4. Montering av maskinen

SE.4.1 Leverans

Tennant V5 dammsugare levereras färdig för användning, bestående av en behållarenhet monterad på hjul, ett lock med handtag, en filterpatron och ett utloppsfilter. I emballeringskartongen finner Ni: förlängnings rör (två delar), rörböj, flexibel uppsugningsslang, golvborste och pappers dammpåse.



SE.4.2 Montering av slang, förlängnings rör och golvborst



Dra ur kontakten!

Håll i uppsugningsslangens muffkoppling, för in den i behållarenhetens munstycke och vrid den medsols.



Sätt ihop de raka rören med det böjda. Montera nu golvborsten i den undre delen av det raka röret och koppla samman slangen med den böjda delen av röret.

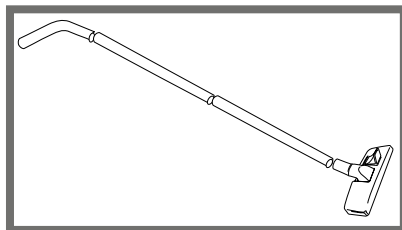

SE.5. Tennant V5's funktion

Kontrollera att dammpåsen och att filtret sitter rätt i maskinens behållarenhet. Kontrollera alltid att filtren är rena och funktionsdugliga och att dammsugarslangen och golvborsten inte är blockerade. Sätt in kontakten och sätt på dammsugaren genom att trycka på on/off knappen.

SE.6. Avstängning av Tennant V5

Stäng av dammsugaren genom att trycka på on/off knappen. Dra ur kontakten från väggens eluttag. Dra inte i sladden eftersom den kan skadas. Linda alltid sladden och häng upp den på handtaget /sladdupphängningsanordningen, som finns på dammsugarlocket.

SE.7. Råd för underhåll

SE.7.1 Normalt underhåll



Dra alltid ur kontakten innan man startar något som helst rengörings- eller underhållsarbete av dammsugaren. Hänvisa alltid till fabrikantens tekniska information vid eventuell ersättning av reservdelar.

Regelbundet underhåll består av tre förlopp:

Daglig kontroll:

- * Kontrollera att maskinens delar, kablar och anslutningar inte är skadade och kontrollera att dammpåsen inte är full eller skadad.

Månads kontroll

- * Kontrollera slitaget av borsten på golvborsten och byt eventuellt ut borsten
- * Kontrollera filterpatronen – bör den bytas ut eller rengöras?

Årtlig kontroll

- * Rengör kablar och kontrollera att isoleringen inte är skadad.
- * Rengör och smörj hjulen och trissorna.
- * Kontrollera hela maskinens funktionsduglighet.

SE.7.2 Utbyte av filter

Vi råder att endast använda sig av Tennant's original filter och att observera instruktionerna som finns tillgängliga på filtren eller på dess förpackning! Filter för utbyte kan köpas vid Tennant's återförsäljare. Var medveten om att endast Tennant's original filter kan garantera ett högt och konstant filtrerings resultat.

SE.7.2.1. Byte av dammpåse

Vi råder att observera informationen som finns på varje original dammpåse – vilken hjälper er under byte av denna.

Greppa först av allt slangens muffkoppling, vrid den motsols och ta bort kopplingen från behållarenhetens insugnings munstycke.

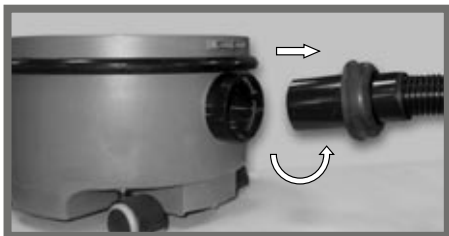

Ta tag i fiiken som finns i dammpåsens öppning och dra den försiktigt uppåt. Denna stänger automatiskt öppningen (för att undvika att dammet släpps ut) och själva dammpåsen glider uppåt och lossnar därmed från behållaren.



Nu är det möjligt att sätta i en ny påse. Det enda som behövs är att sätta kanterna på påsens hårda pappskiva i de speciella spårerna som finns i behållarenheten och trycka ner påsen i dess rätta läge.



Nu kan slangens koppling återmonteras i behållarenhetens munstycke – ta muffkopplingen och blockera den genom att vrida den medsols.

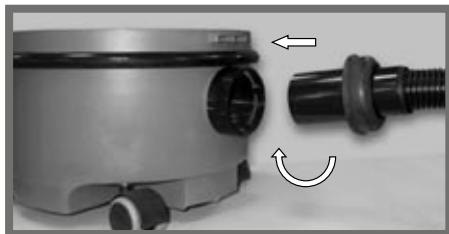

SE.7.2.2. Mikrofilter

Mikrofiltret sitter fast under motorn genom en tryckmontering. Två hål i basens stöttepelare, över filterpatronen, på den högra och vänstra sidan, gör att bägge handens långfingrar kan föras in och försiktigt dra upp filterpatronen i dess undre del. För montering av det nya eller rena filtret räcker det att trycka ner filtret lätt i dess bas.



SE.7.2.3. Utloppsfilter

Utloppsfiltret är framförlt konstruerat för att kunna filtrera kolpulver från motorborstarna.



Detta filter sitter på dammsugarens övre del, brevid locket och under handtaget. Dra filtret uppåt genom att ta ett fast grepp om den svarta plastfliken/handtaget. Öppna filtrets galler som visar filtrets ull. Byt ut filtret, stäng gallret och sätt tillbaka det i dammsugaren. Detta filter bör bytas ut åtminstone en gång i halvåret.

SE.7.3. Byte av sladd

Kabeln innehåller en tvärsnittsarea av ledaren på 1 mm_ och dessa ledare består av diverse enskilda kablar. En skadad kabel kan lätt bytas ut. Vid byte av sladden ska fjäderspärren som håller kontakten fast tryckas ner och därefter ska kontakten dras ut. Sätt dit den nya sladden och släpp upp fjäderspärren och sladden är nu blockerad.



Pga. säkerhetsskäl ska endast Tennant's original reservdelar användas! Vid öppning, tekniska modifieringar och användning av icke auktoriserade reservdelar, gäller ej garantin!

SE.7.4. Reservdelar och tillbehör

Vid behov av reservdelar, tillbehör och andra delar för användning för Er Tennant V5 dammsugare, bör Er återförsäljare kontaktas.

Kom ihåg att göra dig av med förpackningen på ett miljövänligt sätt



Materialet som förpackningen är tillverkad av kan återvinnas. Var god släng inte förpackningen som om den vore en del av det vardagliga avfallet, utan använd en miljövänlig behållare avsedd för denna typens material.

Kom även ihåg att göra dig av med använda delar på ett miljövänligt sätt



Gamla och använda delar innehåller material som ska återvinnas. Batterier, olja och liknande substanser kan annars förorena miljön. Gör dig därför alltid av med delar du inte längre behöver på ett miljövänligt sätt som redan används i samhället.

Tekniska data

Beskrivning		
Spänning	V	220-240
Frekvens	Hz/-	50/60
Märkeffekt	W	1000
Sugeffekt	mbar (max)	220
Luftflöde	l/s (max)	48
Höjd	mm	350
Längd	mm	400
Bredd	mm	340
Dampmpåse	l	8
Ljudnivå	dB(A) ¹	58
Vikt (utan tillbehör)	kg	5,5

- 1) EN 60704-1 (1996)
EN 60704-2-1 (2000)
ISO 3744 (1994)

NO

NO.1. Introduksjon

Din nye Tennant V5 støvsuger er laget for den profesjonelle daglige rengjøringen av tepper. Om sikkerhets- og vedlikeholdsinstruksene blir nøye overholdt, kan du glede deg over mange år med problemfri drift. En av betingelsene er at denne bruksanvisningen blir studert nøye og lest av alle brukere. I de få tilfeller hvor det skulle finnes tekniske feil eller mangler, ber vi deg om å kontakte din nærmeste Tennant forhandler. Apparatet kan kun tas i bruk av personer som har lest anvisningene og som har blitt autorisert til å få maskinen til å virke. Apparatet kan ikke tas i bruk av personer som ikke er autoriserte.



Dette symbolet blir brukt for å minne brukeren om å være meget forsiktig ved arbeidsutførelser som kan forårsake skader, inkludert død, på selve brukeren eller på andre personer eller dyr i nærheten.

Dessuten, arbeidsutførelser som er merket med dette symbolet kan forårsake skader, til og med ubotelige, på sugeanordningen.

NO.2. Påtenkt bruk

Tennant V5 støvsugeren er laget for oppsuging av ikke-eksplosivt støv. Dette apparatet er egnet til kollektivt bruk, for eksempel, på hoteller, skoler, sykehus, i industrien, i butikker, kontorer og firmaer.



OBS! INSTRUKSER SOM MÅ FØLGES NØYE

 **ADVARSEL:** Disse maskinene er ikke laget for å suge opp helsefarlig støv (for eksempel peisaskje) eller tennbare/eksplosive stoffer.



ADVARSEL! Brann- eller Eksplosjonsfare. Anvend aldri denne maskinen med brennbare væsker, eller i nærheten av brennbare væsker, damp eller brennbart støv.

 Denne maskinen fungerer ikke uten patronfilter og støvsugepose i papir.

NO.2.1 Uautoriserte endringer

Vi ønsker å understreke at kun originale Tennantdeler og -utstyr må tas i bruk. Om disse anbefalinger ikke blir fulgt, kan det påføre skader eller maskinefeil som ikke vil bli dekket av Tennantgarantien. Skadet utstyr kan også medføre personskader.

Fabrikanten, dens distributører og agenter kan ikke på noen måte holdes ansvarlig for noen slags skade eller beskadigelse som har blitt påført grunnet feil bruk av apparatet, ikke-autorisert bruk, uautoriserte endringer eller ikke-originale reservedeler.

NO.3. Forholdsregler

Følgende forholdsregler for brukerens sikkerhet har blitt tatt i betraktning ved design og produksjon av Tennant V5 støvsugeren:

NO.3.1 Mekaniske forholdsregler

Alle deler som er i bevegelse (vifte og motor) er godt beskyttet og kan kun fjernes ved hjelp av å bruke korrekt verktøy.



Fare

For å unngå personskader må ikke ingen deksler fjernes mens motoren er i drift!

NO.3.2 Elektriske forholdsregler

Alle elektriske deler er nøye festet og beskyttet, og de kan kun fjernes ved hjelp av korrekt verktøy. Disse er i overensstemmelse med Klasse 2, EN 60335.



Andre risikoer

For å unngå elektriske sjokkskader, prøv aldri å fjerne eller nærme deg noen elektriske deler mens motoren er i drift!



Generelle sikkerhetsinstruksjoner for elektrisk utstyr.

- * Deler som er brukt i emballasjen (f.eks. plastposer) kan være farlige: må oppbevares utilgjengelig for barn og dyr.
- * Utstyret kan ikke åpnes mens det er i drift!"
- * Strømkraft er farlig. Kroppen må ikke komme i kontakt med skadede eller dårlig isolerte elektriske ledninger.
- * Testing, reparasjon eller vedlikehold av utstyret må utføres av et Tennant autorisert serviceverksted eller av fagfolk.
- * Trekk alltid ut støpslet fra kontakten for det utføres noe som helst vedlikeholdsarbeid eller reparasjon på maskinen, eller hver gang maskinen forblir ubevoktet eller kan bli tatt i bruk av barn eller av mennesker som ikke er bevisst sine egne handlinger.
- * Sugeanordningen må holdes langt fra kroppen, spesielt fra delikate områder som øyne, ører og munn.
- * Dypp aldri maskinen i vann ved rengjøring og anvend heller ikke trykkvannstråler for å rengjøre den.
- * Kontroller at spenningen som er indikert på merkeplaten er den samme som matespenningen.
- * Hovedstrømledningen må ikke brukes til å trekke eller å løfte maskinen.

- * Sug ikke opp ting som kan skade apparatet(for eksempel: glassbiter, metallspen, etc.)
- * Apparatet må være korrekt montert før bruk.
- * ADVARSEL: dette apparatet kan brukes kun til å suge opp tørt materiale og kan ikke brukes eller oppbevares ute hvor det er fuktig.
- * Kontroller strømledningen med jevne mellomrom for å se om den er skadet, f.eks. den er revnet eller slitt. Bytt eventuelt ut strømledningen.
- * Om den elektriske ledningen er skadet må den skiftes ut av produsenten eller av et autorisert servicesenter, eller i alle tilfeller av en faglært person, for å unngå unødvendige risikoer.
- * Klemming, trekking, strekking, skrapping, etc. kan forårsake skader på ledningene og på isolasjonen.
- * Følg produsentens anvisninger hver gang en del skal skiftes ut.
- * La aldri apparatet være ubevoktet under bruk.
- * Forsikre deg om at strømkontakten passer til maskinstøpslet.
- * Bruken av denne maskinen til annet enn det som er spesifisert i denne manualen, kan være farlig og må derfor unngås.
- * Unngå fuktighet/vann i nærheten av spenningen da dette kan være strømførende og være rettet mot personer som befinner seg i nærheten av apparatet, og derfor påføre elektrisk sjokk!
- * Fabrikanten kan ikke holdes ansvarlig for noen form for skade /beskadigelse påført personer eller ting på grunn av ukorrekt bruk av maskinen grunnet prosedyrer som har blitt tatt i bruk som ikke er spesifisert i denne bruksanvisningen.



NO.4. Montering av apparatet

NO.4.1 Levering

Tennant V5 støvsuger er klar til bruk ved levering. Den består av en beholder som er montert på hjul, et deksel med håndtak, et patronfilter og et utlopsfilter. I emballasjen finner du følgende: skjoterør (to deler), vinkelrør, fleksibel sugeslange, gulvbørste og papirfilterpose.



NO.4.2 Montering av sugeslangen, skjoterørene og gulvbørsten

-  Kople støpslet fra strømtilførselen!
- Hold gummimansjetten på koplingen på sugeslangen, før den inn i inntaket på beholderen og vri den med klokken.
-  Sett sammen de to rette rørene og vinkelrøret ved simpelthen å trykke de sammen. Nå kan du montere gulvbørsten nederst på det rette røret og feste enden av sugeslangen på vinkeldelen.

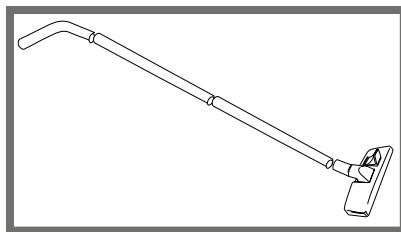

NO.5. Drift av Tennant V5

Forsikre deg om at papirfilterposen og patronfilteret er i beholderen på maskinen og riktig plassert. Forsikre deg alltid om at filterene er rene og i orden, og at sugeslangen og gulvbørsten ikke er blokkert. Kople støpslet til strømtilførselen og skru på maskinen ved å trykke på on/off-bryteren.

NO.6. Skru av Tennant V5

Skrumaskinen ved å trykke på on/off-bryteren. Trekk støpslet ut av strømkontakten på veggen. Ikke trekk i ledningen da denne kunne skades. Vikle alltid opp ledningen og heng den på håndtaket /ledningshengere foran på dekslet på maskinen.

NO.7. Vedlikeholdsråd

NO.7.1 Normalt vedlikehold

-  Trekk alltid ut støpslet fra strømtilførselen før du starter opp et hvilket som helst rengjøringsarbeid eller vedlikehold av maskinen. Henhold deg alltid til produsentens tekniske data ved utskifting av en hvilken som helst del.

Et regelmessig vedlikehold består av tre faser:

Daglig kontroll:

- * Kontroller maskinen visuelt og sjekk at det ikke finnes skadete deler, ledninger eller skadete elektriske koplinger og sjekk at papirfilterstovsugeposen ikke er hverken full eller skadet.

Månedlig vedlikehold

- * Kontroll busten på gulvbørsten – om de er slitte, er det nødvendig å bytte ut børsten
- * Kontroller patronfilteret – bør det rengjøres eller byttes ut?

Årlig kontroll

- * Rengjør ledningene og kontroller at det ikke finnes skadete isoleringer.
- * Rengjør og smør hjulene og trinsene.
- * Kontroller alle maskinfunksjoner.

NO.7.2 Utskifting av filtre

Vennligst anvend kun originale Tennant-filtre og følg nøye instruksene som er å finne på filteret eller på pakningen! Reservefilter kan kjøpes hos din Tennant-forhandler. Husk at kun originale Tennant-filtre er garantert for å yte en konstant høy filterprestasjon.

NO.7.2.1. Filterstøvsugepose

Vennligst vær oppmerksom på informasjonen som er trykket på alle originale Tennant filterstøvsugeposer – det vil hjelpe deg i utskiftingen av posen.

Først tar du gummimansjetten på koplingen på sugeslangen, vri den deretter mot klokken og fjern koplingen fra koplingsinntaket på beholderen.

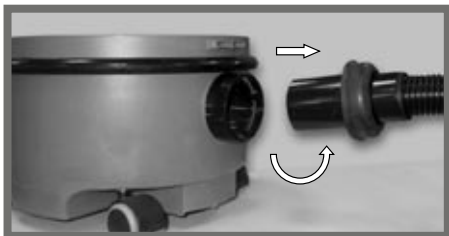

Ta tak i den lille tungen som er på luken på støvsugeposen og trekk forsiktig oppover. Dette vil automatisk lukke luken (slik at støvet ikke kommer ut igjen) og posen vil skyves oppover og ut av beholderen.



Den nye filterstøvsugeposen kan nå installeres. Det er bare å plassere pappbordene på monteringsplaten til papirposen ned i sporene i beholderen og skyve ned posen hvor den skal sitte.



Koplingen på sugeslangen kan nå føres inn igjen i koplingsinntaket på beholderen – ta gummimansjetten, før koplingen på og blokker den i riktig posisjon ved å vri den mot klokken.

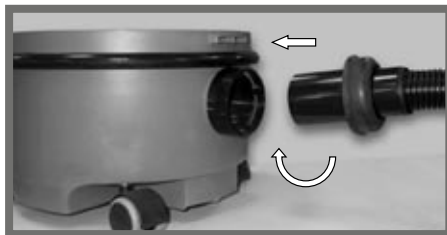

NO.7.2.2. Mikrofilter

Mikrofilteret er festet under motoren med en trykkmonteringsanordning. To fordypninger i monteringskolonnen over patronfilteret, på høyre og venstre side, gjør det mulig for deg å stikke inn langefingrene på både høyre og venstre hånd og trekke forsiktig oppover på undersiden av patronfilteret. For å sette på plass den nye eller rengjorte patronen igjen så holder det å trykke forsiktig nedover i monteringskolonnen.



NO.7.2.3. Utløpsfilter

Utløpsfilteret er designet for hovedsaklig å filtrere karbonstøvet fra karbonbørstene i motoren.



Det er plassert oppe på maskinen, foran dekselet og under håndtaket. Trekk filteret oppover ved å holde hardt fast den lille tungen/håndtaket i svart plast. Åpne filtergrillen, som nå viser frem filterullet. Skift ut filteret, lukk grillen og sett det på maskinen igjen. Dette filteret bør skiftes ut minst en gang hver sjette måned.

NO.7.3. Utskifting av strømledningen

Høy-kvalitetstrømledningen har et ledertverrsnitt på 1 mm₂ og disse lederne består av mange enkle ledninger. En skadet ledning er enkel å skifte ut. For å fjerne strømledningen, trykk ganske enkelt ned fjærtappen som holder tilbake støpselet og kabelpluggen. Sett den nye kabelpluggen på igjen og slipp fjæren for å feste det.



Kun for sikkerhetsgrunner må originale Tennant reservedeler tas i bruk! Enhver uautorisert åpning av maskinen, teknisk endring eller bruk av ikke originale reservedeler vil annullere garantien!

NO.7.4. Reservedeler og ekstrastyr

Om du skulle ha behov for reservedeler, ekstrastyr eller forbruksdeler til din Tennant V5, vennligst ta kontakt med din Tennant forhandler.

Vi ber deg om å kvitte deg med emballasjen på en miljøvennlig måte

Materialene i emballasjen kan resirkuleres. Vennligst ikke kast emballasjen sammen med vanlig avfall men lever det til resirkulering.

Vi ber deg om å kvitte deg med brukte deler på en miljøvennlig måte

Brukte deler inneholder verdifulle resirkulerbare materialer som bør utnyttes. Batterier, olje og lignende substanser må ikke forurense miljøet. Vær derfor vennlig å kvitt deg med delene gjennom passende systemer for oppsamling.

Tekniske data

Beskrivelse		
Spenning	V	220-240
Frekvens	Hz/-	50/60
Nominell styrke	W	1000
Depresjon	mbar (maks)	220
Luftmengde	l/s (maks)	48
Høyde	mm	350
Lengde	mm	400
Bredde	mm	340
Kapasitet støvsugerpose	l	8
Akustisk nivåtrykk	dB(A) ¹	58
Vekt (uten tilleggsutstyr)	kg	5,5

- 1) EN 60704-1 (1996)
EN 60704-2-1 (2000)
ISO 3744 (1994)

GR

GR.1. Εισαγωγή

Η καινούργια σας ηλεκτρική σκούπα Tennant V5 έχει σχεδιαστεί για την επαγγελματική καθημερινή συντήρηση των ταπιτών. Εάν οι οδηγίες συντήρησης και ασφάλειας ακολουθούνται ευσυνειδήτως, θα είστε σε θέση να επαφεληθείτε πολλών ετών λειτουργίας χωρίς προβλήματα. Ένας από τους όρους είναι ότι πρέπει να μελετηθεί προσεκτικά το παρόν απο όλους τους χρήστες. Στην απίθανη περίπτωση ατελειών ή τεχνικών ζημιών, σας παρακαλούμε να έλθετε σε επαφή με τον πλησιέστερο λιανικό πωλητή Tennant. Ο εξοπλισμός πρέπει να χρησιμοποιηθεί μόνο από πρόσωπα που έχουν διαβάσει τις οδηγίες και έχουν εξουσιοδότηση για να χρησιμοποιούν το μηχάνημα. Το μηχάνημα δεν μπορεί να χρησιμοποιηθεί από μη εξουσιοδοτημένα πρόσωπα.



Αυτό το σύμβολο χρησιμοποιείται για να υπενθυμίσει στον χειριστή ώστε να προσέχει στις διαδικασίες που θα μπορούσαν να προκαλέσουν τραύματα, ακόμη και τον θάνατο, στον ίδιο χειριστή ή σε άλλα πρόσωπα ή σε ζώα κοντά στο μηχάνημα.

Επιπλέον, οι διαδικασίες που υποδεικνύονται με αυτό το σύμβολο θα μπορούσαν να προκαλέσουν ζημιές, ακόμη και ανεπανόρθωτες, στην συσκευή ανυρρόφησης.

GR.2. Προοριζόμενη Χρήση

Η ηλεκτρική σκούπα Tennant V5 έχει προγραμματισθεί για να χρησιμοποιείται με μη εκρηκτικές σκόνες. Αυτή η συσκευή είναι κατάλληλη για συλλογική χρήση, για παράδειγμα στο ξενοδοχείο, σε σχολεία, νοσοκομεία, βιομηχανίες, μαγαζιά, γραφεία και επιχειρήσεις.



Προσοχή! ΟΔΗΓΙΕΣ ΠΟΥ ΠΡΕΠΕΙ ΝΑ ΑΚΟΛΟΥΘΗΣΟΥΝ ΜΕ ΑΚΡΙΒΕΙΑ

ΠΡΟΕΙΔΟΠΟΙΗΣΗ: Αυτές οι συσκευές δεν είναι σχεδιασμένες για να αναρροφούν σκόνες επιβλαβείς για την υγεία (δηλαδή στάχτες από φωτιά) ή εκρηκτικές ή εύφλεκτες ουσίες.



ΠΡΟΕΙΔΟΠΟΙΗΣΗ! Κίνδυνος Πυρκαγιάς ή Εκρήξεως. Μην χρησιμοποιήσετε ποτέ την παρούσα συσκευή με εύφλεκτα υγρά ή κοντά σε εύφλεκτα υγρά, ατμούς ή καύσιμες σκόνες.

Αυτή η μηχανή δεν λειτουργεί χωρίς την κασέτα με το φίλτρο και την χάρτινη αντάλλακτική σακούλα.

GR.2.1 Μη εξουσιοδοτημένες Τροποποιήσεις

Επιθυμούμε να υπογραμμίσουμε ότι πρέπει να χρησιμοποιούνται μόνο αυθεντικά ανταλλακτικά και αξεσουάρ Tennant. Η μη τήρηση αυτών των συστάσεων θα μπορούσε να προκαλέσει ζημιά, ή ζημιά στην συσκευή που δεν καλύπτεται από την εγγύηση Tennant. Η χαλασμένη συσκευή μπορεί επιπλέον να προκαλέσει τραύματα σε πρόσωπα.

Ο κατασκευαστής, οι διανομείς του και οι πράκτορες δεν μπορούν να θεωρηθούν με κανέναν τρόπο υπαίτιοι για οποιαδήποτε ζημιά ή τραύμα που μπορεί να προκληθεί από ανάρμοστη χρήση του εξοπλισμού, μη εξουσιοδοτημένη χρήση, από μη εξουσιοδοτημένες τροποποιήσεις ή μη αυθεντικά ανταλλακτικά.

GR.3. Προφύλαξεις Ασφάλειας

Στον σχεδιασμό και την κατασκευή της ηλεκτρικής σκούπας Tennant V5 έχουν ληφθεί υπόψη οι ακόλουθες προφύλαξεις για την ασφάλεια του χειριστή:

GR.3.1 Μηχανικές Προφύλαξεις Ασφάλειας

Όλα τα κινούμενα μέρη (ανεμοστράρας και κινητήρας) είναι προστατευμένα και μπορούν να αφαιρεθούν μόνο με τα σωστά εργαλεία

**Κίνδυνος**

Με σκοπό να αποφευχθούν τα τραύματα σε άτομα, μην αφαιρέσετε κανένα κάλυμα ενώ η μηχανή είναι σε λειτουργία!

GR.3.2 Ηλεκτρικές Προφύλαξεις Ασφάλειας

Όλα τα ηλεκτρικά μέρη είναι λεπτομερώς ασφαλισμένα και προστατευμένα και μπορούν να αφαιρεθούν με τα σωστά εργαλεία. Είναι προσημασμένα στην κατηγορία 2, EN 60335.

**! Άλλοι κίνδυνοι**

Προκειμένου να αποφευχθούν τραύματα από ηλεκτροπληξία, μην προσπαθήσετε να αφαιρέσετε ή να έχετε πρόσβαση σε οποιοδήποτε ηλεκτρικό μέρος ενώ η συσκευή είναι σε λειτουργία!

**Γενικές Οδηγίες Ασφάλειας για ηλεκτρικές συσκευές**

- * Τα υλικά που χρησιμοποιούνται για τη συσκευασία (δηλαδή πλαστικές σακούλες) μπορεί να είναι επικίνδυνα, κριτήστεται μακριά από παιδιά και ζώα.
- * η συσκευή δεν πρέπει να ανοιχθεί ενώ είναι σε λειτουργία
- * η ηλεκτρική ενέργεια είναι επικίνδυνη. Μην ακουμπάτε με το σώμα τα χαλασμένα ή άσχημα μονωμένα ηλεκτρικά καλώδια.
- * η δοκιμή, η επισκευή ή η συντήρηση του εξοπλισμού πρέπει να γίνεται από μια εταιρία service εγκεκριμένη από την Tennant ή από προσωπικό ειδικά εκπαιδευμένο.
- * Αφαιρέστε πάντοτε την πρίζα από το ραβμ πριν κάνετε οποιοδήποτε επισκευή ή συντήρηση στην συσκευή ή όταν η συσκευή μένει αψύλακτη ή μπορεί να χρησιμοποιηθεί από παιδιά ή από άτομα που δεν έχουν συνείδηση των πράξεών τους.
- * η συσκευή ανυρρόφησης πρέπει να κρατιέται μακριά από το σώμα, ιδιαίτερα τις ευαίσθητες περιοχές όπως τα μάτια, τα αυτιά και το στόμα.
- * Μην βυθίζετε ποτέ την συσκευή σε νερό πλισίματος και μην χρησιμοποιείτε νερό υπό πίεση για να την καθαρίσετε.
- * Διαπιστώστε αν η τάση που δεικνύεται στην πινακίδα με τα στοιχεία λειτουργίας είναι η ίδια με την τάση τροφοδοσίας.
- * Μην χρησιμοποιείτε το καλώδιο κύριας τροφοδοσίας για να τριβήξετε ή σηκώσετε την συσκευή.
- * Μην απορροφάτε ουσίες που μπορούν να κάνουν ζημιά στην συσκευή (παράδειγμα: κομμάτια γυαλιού, τρίματα μετάλλου, κ.λπ.)
- * Η συσκευή πρέπει να μονταριστεί με σωστό τρόπο πριν από τη χρήση.

- * ΠΡΟΣΟΧΗ: αυτή η συσκευή μπορεί να χρησιμοποιηθεί μόνο για ξηρή απορρόφηση και δεν μπορεί να χρησιμοποιηθεί ή να αποθηκευθεί σε εξωτερικό υς χώρους ή σε υγρό μέρος.
- * Ελέγξτε τακτικά το καλώδιο τροφοδοσίας ανιχνιτώντας ζημιές, ρωγμές ή γήρανση. Αφού βρήτε ότι υπάρχει ζημιά, αντικαταστήστε το καλώδιο πριν το χρησιμοποιήσετε επιπλέον.
- * Εάν το καλώδιο τροφοδοσίας βρεθεί χαλασμένο, πρέπει να αντικατασταθεί από τον κατασκευαστή ή την υπηρεσία τεχνικού σέρβις, ή από άτομο που διαθέτει τα απαιτούμενα προσόντα, ώστε να αποτραπεί κάθε κίνδυνος.
- * Η συμπίεση, το τράβηγμα, η επιμήκυνση, το ξεφλούδισμα κλπ. μπορούν να προκαλέσουν ζημιές στα καλώδια και στην μόνωση.
- * Ακολουθείστε τις οδηγίες του κατασκευαστή κάθε φορά που αλλάζετε εξαρτήματα.
- * Μην αφήσετε ποτέ αφύλαχτη την συσκευή κατά τη χρήση.
- * Σιγουρευθείτε ότι η πρίζα του ρεύματος είναι κατάλληλη για την συσκευή.
- * Η χρήση της παρούσης συσκευής για οτιδήποτε δεν αναφέρεται στο παρόν εγχειρίδιο θα μπορούσε να είναι επικίνδυνη και γιαντό πρέπει να αποφεύγεται.
- * Αποφύγετε την υγρασία/νερό κοντά στο ηλεκτρικό ρεύμα γιατί μπορεί να γίνουν αγωγοί προς τα άτομα που βρίσκονται κοντά στην συσκευή και να προκαλέσουν ηλεκτροπληξία.
- * Ο κατασκευαστής δεν μπορεί να θεωρηθεί υπεύθυνος για καμμία ζημιά/τραύμα που προκαλείται σε άτομα ή πράγματα λόγω μη σωστής χρήσης της συσκευής λόγω διαδικασιών που χρησιμοποιήθηκαν και δεν αναφέρονται στο παρόν εγχειρίδιο.

GR.4. Μοντάρισμα της συσκευής

GR.4.1 Παράδοση

Η ηλεκτρική σκούπα Tennant V5 παραδίδεται έτοιμη για χρήση. Αποτελείται από ένα κιβώτιο με ρόδες που περιέχει το μηχανισμό, ένα καπάκι με χερούλι, μια κασέτα φίλτρου, και ένα φίλτρο εξόδου.

Στη συσκευασία θα βρείτε τα ακόλουθα: ένα σωλήνα επεκτεινόμενο (δύο κομμάτια), μια καμπύλη, εύκαμπτη μάνικα αναρρόφησης, βούρτσα πατώματος και σακούλα φίλτρου από χαρτί.



GR.4.2 Μοντάρισμα του σωλήνα αναρρόφησης, των επεκτεινόμενων σωλήνων και της βούρτσας πατώματος

- ⚠️ Αποσυνδέστε την πρίζα από την κύρια τροφοδοσία! Κρατώντας το λαστιγέριο κάλυμμα της συσκευής μάνικα αναρρόφησης, παρεμβάλετέ το στην υποδοχή και στρέψατέ το με φορά των δεικτών του ρολογιού.
- ☞ Ενώστε σπρώχνοντας απλώς τους δύο ευθείς σωλήνες και την καμπύλη ενσωματώνοντας το όλο. Τώρα προσθέστε την βούρτσα πατώματος στο κατώτερο μέρος του ίσιου σωλήνα και συνδέστε την άκρη του σωλήνα αναρρόφησης με την καμπύλη.

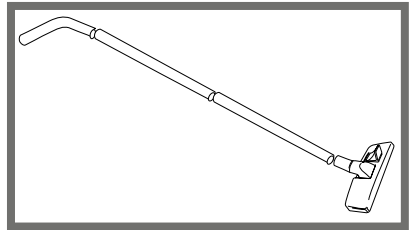

GR.5. Λειτουργία της Tennant V

Σιγουρευτείτε ότι η σακούλα φίλτρο και η κασέτα φίλτρο βρίσκονται στο κιβώτιο της συσκευής και τοποθετημένες με σωστό τρόπο. Βεβαιωθείτε πάντα ότι τα φίλτρα είναι καθαρά και λειτουργούν και ότι ο σωλήνας αναρρόφησης και η βούρτσα πατώματος δεν είναι μπλοκαρισμένα. Συνδέστε την πρίζα στην τροφοδοσία και ανάψτε την συσκευή πατώντας το κουμπί on/off.

GR.6. Σβήσιμο της Tennant V5

Σβήστε την συσκευή πιέζοντας το κουμπί on/off. Αποσυνδέστε την πρίζα από την παροχή ρεύματος στον τοίχο. Μην τραβήξετε το καλώδιο γιατί μπορεί να πάθει βλάβη. Πάντοτε τυλίγετε το καλώδιο και κρεμάστε το στη λαβή στην κορυφή του καλύμματος της συσκευής.

GR.7. Συμβουλές για τη συντήρηση

- ⚠️ Αποσυνδέστε πάντα την πρίζα από την τροφοδοσία πριν αρχίσετε οποιαδήποτε καθαριότητα ή συντήρηση της συσκευής. Έχετε πάντα υπόψη σας τα τεχνικά στοιχεία του κατασκευαστή σε περίπτωση αντικατάστασης οποιοδήποτε εξαρτήματος.

Μια κανονική συντήρηση αποτελείται από τρεις φάσεις:

Καθημερινός έλεγχος:

- * Ελέγξτε οπτικά τη συσκευή με τρόπο ώστε να μην υπάρχουν εξαρτήματα, καλώδια, ή ηλεκτρικές συνδέσεις ελαττωματικές και ελέγξτε αν η σακούλα φίλτρου για τη σκόνη δεν είναι ούτε γεμάτη ούτε ελλοματική.

Μηνιαία συντήρηση

- * Ελέγξτε τις τρίχες της βούρτσας πατώματος, εάν είναι κατανλωμένες είναι απαραίτητο να αντικατασταθεί η βούρτσα.
- * Ελέγξτε το φίλτρο κασετών - είναι καθαρό ή πρέπει να αντικατασταθεί;

Ετήσιος έλεγχος

- * Καθαρίστε τα καλώδια και διαπιστώστε ότι δεν υπάρχουν ελαττωματικές μονώσεις.
- * Καθαρίστε και λαδώστε τις ρόδες και τις μικρές ρόδες.
- * Ελέγξτε όλες τις λειτουργίες της μηχανής.

GR.7.2 Αντικατάσταση των φίλτρων

Συστήνουμε να χρησιμοποιείτε μόνο αυθεντικά φίλτρα Tennant και να δίνετε προσοχή στις οδηγίες που βρίσκονται στο φίλτρο ή στην συσκευασία του! Τα ανταλλακτικά φίλτρα μπορούν να αγοραστούν από τον πιο κοντινό λιανικό πωλητή Tennant. Έχετε υπόψη σας ότι μόνο τα αυθεντικά φίλτρα Tennant είναι εγγυημένα ώστε να δώσουν ένα υψηλή και σταθερό αποτέλεσμα προκειμένου να παρασχεθεί μια υψηλή κι σταθερή στο χρόνο απόδοση.

GR.7.2.1. Σακούλα φίλτρο απο χαρτί

Σας παρακαλούμε να δώσετε προσοχή στις πληροφορίες που βρίσκονται τυπωμένες σε κάθε αυθεντική σακούλα φίλτρο Tennant - θα σας βοηθήσουν στην αντικατάσταση του φίλτρου. Πριν από όλα κρατήστε τη λαστιχένια μανσέτα της σύζευξης σωλήνων αναρρόφησης, γυρίστε την με αντωράμια φορά, και αφαιρέστε τη σύζευξη από το στόμιο εισόδου. Πάρετε το γλωσσίδιο που βρίσκεται στο στόμιο της σακούλας και τραβήξτε ελαφρά προς τα επάνω.

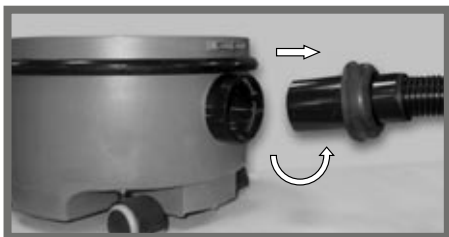

Με αυτόν τον τρόπο κλείνει αυτόματα το στόμιο (με τρόπο ώστε να αποφευχθεί το να βγει προς τα έξω η σκόνη) και η σακούλα θα γλυστρίσει προς τα επάνω μακριά από το κιβώτιο της συσκευής.



Τώρα είναι δυνατόν να εγκαταστήσετε την καινούργια σακούλα φίλτρο. Αρκεί απλά να τοποθετήσετε τις άκρες του χαρτονιού που είναι κολλημένο στην σακούλα στα αντίστοιχα αιχλάκια εντόπισης που βρίσκονται στο σώμα της συσκευής και να πιέσετε κόνταντας να γλυστρίσει η σακούλα κάτω στη θέση της.



Τώρα μπορείτε να επαναεγκαταστήσετε τη σύζευξη μαϊκικών αναρρόφησης στην υποδοχή της - κρατήστε τη λαστιχένια μανσέτα, παρεμβάλετε τη σύζευξη και κλειδώστε στην θέση της γυρίζοντά με φορά των δεικτών του ρολογιού.

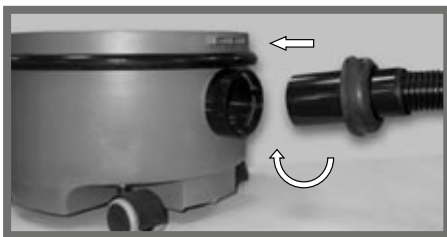

GR.7.2.2. Microfilter /μικροφίλτρο

Το μικροφίλτρο βρίσκεται στη θέση κάτω από τον κινητήρα δια μέσου απλής συναρμολόγησης. Δύο κοιλότητες, στην στήλη υποστήριξης επάνω από την κασέτα φίλτρο, στην δεξιά και αριστερή μεριά, σας επιτρέπουν να βάλετε τα δάκτυλά σας και των δύο χεριών και να τραβήξετε ελαφρά προς τα επάνω στο κάτω μέρος της κασέτας φίλτρο. Για να τοποθετήσετε την κασέτα φίλτρο καινούργια ή καθαρή είναι αρκετό να την πιέσετε ελαφρά προς τα κάτω στην στήλη υποστήριξης.



GR.7.2.3. Φίλτρο εξόδου

Το φίλτρο εξόδου είναι σχεδιασμένο για να φιλτράρει βασικά την σκόνη άνθρακα που βρίσκεται στις βούρτσες του κινητήρα.



Βρίσκεται στο επάνω μέρος της συσκευής, μπροστά στο καπάκι και κάτω από την χειρολαβή. Τραβήξτε το φίλτρο προς τα επάνω παίρνοντας σταθερά το γλωσσίδιο/λαβή από μαύρο πλαστικό. Ανοίξτε την σχάρα του φίλτρου που τώρα δείχνει το γουίδι του. Αντικαταστήστε το φίλτρο, κλείστε την σχάρα και ξαναβάλτε το στην συσκευή. Αυτό το φίλτρο θα πρέπει να αντικαθίσταται κάθε έξι μήνες.

GR.7.3. Αντικατάσταση του καλώδιου τροφοδοσίας

Το καλώδιο τροφοδοσίας υψηλής ποιότητας έχει μια διατομή αγωγού 1 mm² και αυτοί οι αγωγοί αποτελούνται από πολλά διαφορετικά σύρματα. Ένα χαλασμένο καλώδιο μπορεί να αντικατασταθεί εύκολα. Προκειμένου να αφαιρεθεί το καλώδιο τροφοδοσίας πατήστε προς τα κάτω την άρθρωση που κρατάει την πρίζα και τραβήξτε την πρίζα με το καλώδιο. Τοποθετήστε την πρίζα με το καινούργιο καλώδιο και αφήστε την άρθρωση για να στερεωθεί στην θέση της.



 Αποκλειστικά για λόγους ασφάλειας, πρέπει να χρησιμοποιούνται αυθεντικά ανταλλακτικά Tennant! Οποιοδήποτε άνοιγμα της συσκευής, τεχνική τροποποίηση ή χρησιμοποίηση μη αυθεντικών ανταλλακτικών μη εγκεκριμένων ακυρώνουν την εγγύηση!

GR.7.4. Ανταλλακτικά και εξαρτήματα

Σε περίπτωση που σας χρειάζονται ανταλλακτικά, εξαρτήματα ή αξεσουάρ για την Tennant V5, σας παρακαλούμε να απευθυνθείτε στον πιο κοντινό διανομέα Tennant.

Διαβάστε όλο το υλικό συσκευασίας με τρόπο φιλικό για το περιβάλλον



Το υλικό συσκευασίας είναι ανακυκλώσιμο. Σας συνιστούμε να μην πετάξετε αυτό το υλικό στα κοινά απορρίμματα, φροντίστε για την ανακύκλωσή του.

Διαβάστε τις παλιές συσκευές με τρόπο φιλικό για το περιβάλλον



Οι παλιές συσκευές περιέχουν πολύτιμα ανακυκλώσιμα υλικά που μπορούν να ανακτηθούν. Οι μπαταρίες, το λάδι και άλλες παρόμοιες ουσίες δεν πρέπει να μολύνουν το περιβάλλον. Σας συνιστούμε να απαλλαγείτε από αυτές κάνοντας χρήση των κατάλληλων συστημάτων περισυλλογής.

Τεχνικά στοιχεία**Περιγραφή**

Τάση	V	220-240
Συχνότητα	Hz/-	50/60
Ονομαστική ισχύς	W	1000
Κατάθλιψη	mbar (max)	220
Ροή αέρα	l/s (max)	48
Ύψος	mm	350
Μήκος	mm	400
Πλάτος	mm	340
Χωρητικότητα σακούλας	l	8
Επίπεδο ακουστικής πίεσης	dB(A) ¹	58
Βάρος (χωρίς αξεσουάρ)	kg	5,5

- 1) EN 60704-1 (1996)
EN60704-2-1 (2000)
ISO 3744 (1994)

IT

IT.1 Introduzione

Il vostro nuovo aspirapolvere Tennant V5 è progettato per la manutenzione professionale quotidiana dei tappeti. Se si osservano attentamente e scrupolosamente le precauzioni relative alla sicurezza e le istruzioni d'uso riportate nel manuale, l'apparecchio potrà garantirvi un utilizzo senza problemi per parecchi anni. È importante che il manuale sia letto attentamente da parte dell'operatore. In caso di difetti tecnici o mancata funzionalità dell'apparecchio si prega di contattare il rivenditore Tennant più vicino a voi. L'apparecchio può essere utilizzato solo da persone che abbiano letto queste istruzioni e siano state autorizzate ad utilizzare l'apparecchio. L'apparecchio non deve essere utilizzato da persone non autorizzate.



Questo simbolo sarà utilizzato per ricordare all'operatore di prestare attenzione alle operazioni che possono causare ferite, o anche morte, all'operatore stesso o ad altre persone o animali presenti nelle vicinanze. Inoltre, le operazioni indicate con questo simbolo possono causare danni, anche irreparabili, al sistema di aspirazione.

IT.2 Uso

L'aspirapolvere Tennant V5 è progettato per l'aspirazione di polveri non esplosive. Quest'apparecchio è adatto per l'uso nelle collettività, come ad esempio alberghi, scuole, ospedali, industrie, negozi, uffici e residenze.



!Attenzione! ATTENERSI SCRUPolosAMENTE A QUESTE ISTRUZIONI



ATTENZIONE: questi apparecchi non sono progettati per aspirare polveri nocive per la salute (per esempio ceneri di camino) o sostanze infiammabili ed esplosive.



ATTENZIONE: Pericolo di esplosione o d'incendio. Non usare mai quest'apparecchio in presenza di liquidi e vapori infiammabili, o polveri combustibili



Quest'apparecchio non può essere messo in funzione senza il filtro a cartuccia e il sacco di carta.

IT.2.1 Modifiche non autorizzate

Desideriamo rilevare che possono essere utilizzati solo gli accessori e i pezzi di ricambio Tennant originali.

L'inosservanza di questa raccomandazione può dar luogo al mancato funzionamento dell'apparecchio e a danni che non saranno coperti dalla garanzia Tennant. Un apparecchio danneggiato può inoltre causare ferite alle persone.

Il produttore, i suoi distributori e gli agenti non possono essere ritenuti responsabili per qualsiasi danno o ferita, causata dall'uso improprio dell'apparecchio, da un uso non autorizzato, da modifiche non autorizzate o dall'uso di ricambi non originali.

IT.3 Precauzioni per la sicurezza

Le seguenti precauzioni e misure sono state adottate nella progettazione e nella costruzione dell'aspirapolvere Tennant V5 per la sicurezza dell'operatore:

IT.3.1 Precauzioni per la sicurezza – Parti meccaniche

Tutte le parti mobili (ventola e motore) sono ben protette e possono essere rimosse solo con gli attrezzi adeguati.



Rischio

Per evitare ferite o danni a persone, non rimuovere alcuna copertura dell'apparecchio mentre il motore è in funzione!

IT.3.2 Precauzioni per la sicurezza – Parti elettriche

Tutte le componenti elettriche sono saldamente connesse e protette e possono essere rimosse solo con l'ausilio degli attrezzi idonei. Sono conformi alla classe 2, EN 60335.



Altri rischi

Per evitare ferite causate da scossa elettrica, non tentare di rimuovere o di accedere ad un qualsiasi elemento elettrico mentre il motore è in funzione!



Istruzioni generali per operare in sicurezza con gli apparecchi elettrici

- * Gli elementi utilizzati nell'imballaggio (per esempio sacchetti di plastica) possono essere pericolosi: tenere fuori della portata dei bambini e degli animali.
- * L'apparecchio non deve essere aperto mentre è in funzione!
- * L'energia elettrica è pericolosa. Il corpo non deve mai entrare in contatto con cavi elettrici danneggiati o non adeguatamente isolati.
- * La prova, la riparazione e la manutenzione dell'apparecchio devono essere eseguite da un servizio autorizzato dalla Tennant o da personale specificamente addestrato.
- * Togliere sempre la spina dalla presa di corrente prima di effettuare qualsiasi operazione di manutenzione, di riparazione dell'apparecchio, quando lo stesso rimane incustodito o può essere alla portata di bambini o altre persone non coscienti delle loro azioni.
- * La bocca d'aspirazione deve essere tenuta lontano dal corpo, in particolare modo dalle parti delicate quali gli occhi, le orecchie e la bocca.
- * Non immergere mai l'apparecchio nell'acqua per pulirlo né utilizzare getti d'acqua a pressione per pulire l'apparecchio.
- * Controllare che la tensione indicata sulla placca sia la stessa della tensione di alimentazione.
- * Il cavo principale d'alimentazione non deve essere usato per trascinare o sollevare l'apparecchio.
- * Non aspirare sostanze che possono danneggiare l'apparecchio (per esempio: pezzi di vetro, trucioli di metallo, ecc).

- * L'apparecchio deve essere montato correttamente prima dell'uso.
- * **ATTENZIONE:** questo apparecchio può essere usato soltanto per aspirare secco e non può essere usato o immagazzinato all'aperto in condizioni di umidità.
- * Controllare regolarmente il cavo di alimentazione alla ricerca di danni, quali screpolature o invecchiamento. Sostituire il cavo prima di usarlo ulteriormente.
- * Se il cavo di alimentazione è danneggiato, esso deve essere sostituito dal costruttore o dal suo servizio di assistenza tecnica o comunque da una persona con qualifica similare, in modo da prevenire ogni rischio.
- * Azioni quali schiacciare, tirare, tendere, abradere ecc, possono danneggiare i cavi e l'isolamento.
- * Seguire attentamente le istruzioni del produttore ogni volta che si sostituiscono degli elementi dell'apparecchio.
- * Non lasciare mai l'apparecchio incustodito durante l'uso.
- * Assicurarsi che la presa di corrente elettrica sia adatta alla spina dell'apparecchio.
- * L'uso di quest'apparecchio per tutto quanto non specificato nel presente manuale d'istruzioni può essere pericoloso e quindi deve essere evitato.
- * Evitate la presenza di sostanze liquide o umide sulle parti vitali, l'umidità e l'acqua possono condurre elettricità alle persone che si trovano vicino all'apparecchio e causare scossa elettrica!
- * Il produttore non può essere ritenuto responsabile per qualsiasi danno o ferita causati a persone o cose, a causa dell'uso non corretto dell'apparecchio, dovuto ad operazioni eseguite che non sono specificate in questo manuale d'istruzioni.

IT.4 Montaggio dell'apparecchio

IT.4.1 Consegna

L'aspirapolvere Tennant V5 è già pronto all'uso alla consegna. Consiste di un bidone montato su ruote, di un coperchio con maniglia, filtro a cartuccia e filtro di scarico. Nell'imballaggio, troverete quanto segue: tubo manuale (due pezzi), tubo a gomito, tubo d'aspirazione flessibile, spazzola per pavimento e filtro a sacco di carta.



IT.4.2 Montaggio del tubo d'aspirazione flessibile, dei tubi manuali e della spazzola per pavimento.



Scollegare la spina dalla rete elettrica principale!

Tenendo il manicotto di plastica del raccordo del tubo flessibile, inserirlo nella bocca presente sul bidone e rotate in senso orario.



Montate i due tubi rigidi e il tubo a gomito semplicemente inserendoli uno dentro l'altro. Adesso montate l'accessorio da pavimento all'estremità inferiore del tubo rigido e collegate l'estremità del tubo d'aspirazione alla sezione a gomito.

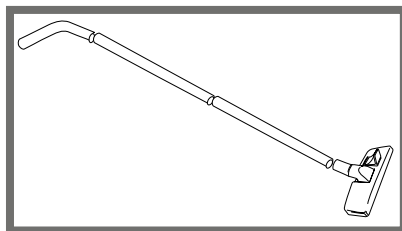

IT.5 Funzionamento del Tennant V5

Assicurarsi che il filtro a sacco di carta e il filtro a cartuccia siano all'interno del bidone dell'apparecchio e che siano posizionati correttamente. Assicurarsi sempre che i filtri siano puliti e in buono stato e che il tubo d'aspirazione, il bastone costituito dai tubi rigidi e l'accessorio per il pavimento non siano ostruiti. Inserite la spina alla corrente elettrica e accendete l'apparecchio premendo il pulsante on/off.

IT.6 Spegnimento del Tennant V5

Spegnere l'apparecchio premendo il pulsante on/off. Disinserire la spina dalla presa elettrica a parete. Non tirate il cavo perché potrebbe danneggiarsi. Avvolgete sempre il cavo e appendetelo all'apposito gancio presente sul coperchio dell'apparecchio.

IT.7 Consigli per la manutenzione

IT.7.1 Manutenzione ordinaria



Scollegate sempre la spina dalla rete elettrica prima di iniziare qualsiasi operazione di pulizia o di manutenzione dell'apparecchio. Fate sempre riferimento ai dati tecnici del produttore e alle istruzioni per la sostituzione di qualsiasi parte dell'apparecchio.

La manutenzione ordinaria prevede tre fasi:

Ispezione quotidiana:

- Controllate visivamente l'apparecchio per qualsiasi parte danneggiata, cavi o connessioni elettriche danneggiati e controllare che il filtro a sacco di carta non sia pieno o danneggiato.

Manutenzione mensile:

- Controllare le strisce con le spazzole dell'accessorio per il pavimento – se sono consumate, la spazzola per il pavimento deve essere sostituita.
- Controllare il filtro a cartuccia – deve essere pulito o sostituito?

Controllo annuale:

- Pulire il cavo e controllare che l'isolamento sia in buono stato.
- Pulire e lubrificare le ruote e le ruote orientabili
- Controllare tutte le funzioni dell'apparecchio.

IT.7.2 Sostituzione dei filtri

Si raccomanda di utilizzare solo filtri originali Tennant e di fare attenzione alle istruzioni riportate sul filtro stesso o sulla sua confezione! I filtri di ricambio possono essere acquistati presso il vostro distributore Tennant. Attenzione, solo i filtri originali Tennant garantiscono una costante ed elevata performance del filtro stesso.

IT.7.2.1 Filtro a sacco di carta

Si raccomanda di fare attenzione alle informazioni riportate sulla confezione di ogni filtro originale Tennant – sarà importante ed utile quando dovrete cambiare il filtro.

In primo luogo, tenete il manicotto di gomma del raccordo del tubo d'aspirazione, rotatelo in senso antiorario e rimuovete il raccordo dall'attacco del bidone.

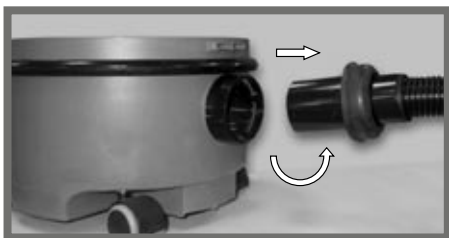

Estraete il passante dall'apertura ad incastro del filtro di carta e tirate verso l'alto. Questo chiuderà automaticamente l'apertura ad incastro (evitando alla polvere di uscire) e il sacchetto scorrerà in alto e verrà fuori del bidone.



È possibile adesso inserire il nuovo filtro di carta a sacco. Sistemate semplicemente i bordi di cartone del sacco inserendoli dal lato di montaggio nelle apposite scanalature presenti nel bidone e fate scivolare il sacchetto all'interno.



Il raccordo del tubo di aspirazione può essere reinserito adesso nel bocchettone del bidone – tenete il manicotto di gomma, inserite il raccordo e bloccate nella giusta posizione ruotando in senso orario.

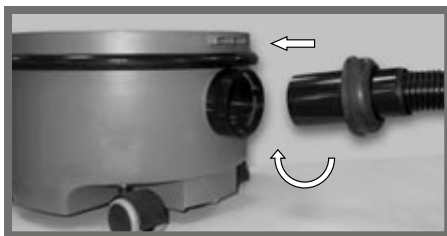

IT.7.2.2 Micro filtro

Il micro filtro è bloccato in posizione sotto il motore attraverso un semplice accessorio a pressione. Due rientranze, nella colonna di montaggio, sopra il filtro a cartuccia, sia sul lato destro che sul sinistro, permettono di inserire i diti medi di entrambe le mani e tirare lievemente verso l'alto dalla parte inferiore del filtro a cartuccia. Per sostituire una cartuccia nuova o pulita basta spingerla leggermente verso il basso nella colonna montante.



IT.7.2.3 Filtro di scarico

Il filtro di scarico è progettato per una pre-filtrazione della polvere di carbonio dalle spazzole al carbonio del motore.



È collocato nella parte superiore dell'apparecchio, sul frontale del coperchio sotto la maniglia. Estraiete il filtro tenendo con fermezza la maniglia di plastica nera. Aprire l'alloggiamento a griglia del filtro, dal quale compare adesso la tessitura fitta del filtro, sostituirla, chiudete l'alloggiamento e reinsertelo nell'apparecchio. Il filtro di scarico deve essere sostituito almeno ogni sei mesi.

IT.7.3 Sostituzione del cavo elettrico

Il cavo elettrico di ottima qualità ha delle aree di sezione del conduttore di 1 mm, e questi conduttori sono composti da diversi fasci singoli. Un cavo danneggiato può essere sostituito facilmente. Per togliere il cavo elettrico, basta spingere il terminale di ritenzione della spina caricato a molla verso il basso e tirare la spina del cavo. Inserire la nuova spina del cavo elettrico e rilasciare il terminale per bloccare la spina nella sua posizione.



Solo per ragioni di sicurezza, è necessario utilizzare ricambi originali Tennant! Qualsiasi apertura dell'apparecchio non autorizzata, modifiche tecniche, o l'uso di ricambi non originali, invaliderà la garanzia!

IT.7.4 Ricambi ed accessori

Nel caso in cui si rendano necessari ricambi, accessori o parti soggette all'usura per il vostro apparecchio Tennant V5, contattate il vostro distributore Tennant.

Siete pregati di smaltire i materiali dell'imballaggio in modo ecologico



I materiali dell'imballaggio possono essere riciclati. Per favore evitate di gettare l'imballaggio nei rifiuti domestici, buttatelo invece nella raccolta differenziata destinata al riciclo.

Siete pregati di smaltire i pezzi vecchi/usati in modo ecologico



I pezzi vecchi/usati contengono preziosi materiali riciclabili che vanno recuperati. Batterie, oli e sostanze similari non devono inquinare l'ambiente. Siete quindi pregati di smaltire i pezzi vecchi/usati tramite apposita raccolta differenziata.

Dati tecnici

Descrizione		
Tensione	V	220-240
Frequenza	Hz/-	50/60
Potenza nominale	W	1000
Depressione	mbar (max)	220
Portata	l/s (max)	48
Altezza	mm	350
Lunghezza	mm	400
Larghezza	mm	340
Capacità del sacco	l	8
Rumorosità	dB(A) ¹⁾	58
Ingombro (senza accessori)	kg	5.5

- 1) EN 60704-1 (1996)
EN 60704-2-1 (2000)
ISO 3744 (1994)

GB **CE**
EC Conformity Declaration

I herewith declare that the design of the

Dry vacuum cleaner Tennant V5

complies, in the supplied version, with the requisite provisions:

- * 98/37/CE Machinery Directive
- * 73/23/CE Low Voltage Directive
- * 89/336/CE - 92/31/CE Electromagnetic Compatibility Directive

Applied harmonizing standards, particularly:

EN 292-1 / EN 292-2 / EN 60335-1 / EN 60335-2-69/ EN 50366 / EN 55014-2 / EN 55014-1 / EN 61000-3-2 / EN 61000-3-3 / 61000-3-11

TENNANT N.V.-P.O.Box 6,5400 AA Uden, the Netherlands



Design and Development Management

DE **CE**
EG Konformitätserklärung

Ich erkläre hiermit, dass der Plan des

Trockenstaubsaugers. Tennant V5

in der gelieferten Version den Anforderungen in folgenden Vorschriften entspricht:

- * 98/37/EG Maschinenrichtlinie
- * 73/23/EG Niederspannungsrichtlinie
- * 89/336/EG - 92/31/EG EMV-Richtlinie

Angewandte Harmonisierungsnormen, insbesondere:

EN 292-1 / EN 292-2 / EN 60335-1 / EN 60335-2-69/ EN 50366 / EN 55014-2 / EN 55014-1 / EN 61000-3-2 / EN 61000-3-3 / 61000-3-11

TENNANT N.V.-P.O.Box 6,5400 AA Uden, Niederlande



Design- und Entwicklungsmanagement

FR **CE**
Déclaration CE de Conformité

Je soussigné déclare que le plan de

Aspirateur Tennant V5

Est conforme, dans la version fournie, aux normes en vigueur suivantes:

- * 98/37/CE Directive Machines
- * 73/23/CE Directive Basse Tension
- * 89/336/CE - 92/31/CE Directive Compatibilité Electromagnétique

Et aux normes harmonisées suivantes:

EN 292-1 / EN 292-2 / EN 60335-1 / EN 60335-2-69 EN 50366 / EN 55014-2 / EN 55014-1 / EN 61000-3-2 / EN 61000-3-3 / 61000-3-11

TENNANT N.V.-P.O.Box 6,5400 AA Uden, Pays-Bas



Direction Design et Développement

ES **CE**
Declaración de conformidad CE

Con la presente declaro que el diseño de

Aspirador en seco Tennant V5

cumple, en la versión suministrada, con los requisitos de las disposiciones:

- * 98/37/CE Directiva de máquinas
- * 73/23/CE Directiva de bajo voltaje
- * 89/336/CE - 92/31/CE Directiva de compatibilidad electromagnética

Se han aplicado las normas armonizadas, concretamente:

EN 292-1 / EN 292-2 / EN 60335-1 / EN 60335-2-69/ EN 50366 / EN 55014-2 / EN 55014-1 / EN 61000-3-2 / EN 61000-3-3 / 61000-3-11

TENNANT N.V.-P.O.Box 6,5400 AA Uden, Holanda



Departamento de diseño y desarrollo

PT **CE**
Declaração Conformidade CE

Eu, aqui subscrito, declaro que o projecto do

Aspirador de pó a seco Tennant V5

está conforme, na versão fornecida, com as disposições dos requisitos:

- * 98/37/CE Directiva Máquinas
- * 73/23/CE Directiva Baixa Tensão
- * 89/336/CE - 92/31/CE Directiva Compatibilidade Electromagnética

Aplicados os padrões de harmonização, em particular:

EN 292-1 / EN 292-2 / EN 60335-1 / EN 60335-2-69/ EN 50366 / EN 55014-2 / EN 55014-1 / EN 61000-3-2 / EN 61000-3-3 / 61000-3-11

TENNANT N.V.-P.O.Box 6,5400 AA Uden, Países Baixos



Gestão de Desenvolvimento e Projecto

NL **CE**
EG-Conformiteitsverklaring

Hierbij verklaar ik dat het ontwerp van de

Stofzuiger Tennant V5

in de geleverde uitvoering voldoet aan de eisen van de volgende richtlijnen:

- * 98/37/EG Machineryrichtlijn
- * 73/23/EG Laagspanningsrichtlijn
- * 89/336/EG - 92/31/EG EMC-richtlijn

Toegepaste geharmoniseerde normen, met name:

EN 292-1 / EN 292-2 / EN 60335-1 / EN 60335-2-69/ EN 50366 / EN 55014-2 / EN 55014-1 / EN 61000-3-2 / EN 61000-3-3 / 61000-3-11

TENNANT N.V.-Postbus 6,5400 AA Uden, Nederland



Ontwerp- en ontwikkelingsmanagement

DK

EU-overensstemmelseerklæring



Jeg erklærer hermed, at

Stovsugerer Tennant V5's design

i den leverede version, opfylder kravene i følgende standarder:

- * 98/37/EOF Maskindirektiv
- * 73/23/EOF Lavspændingsdirektiv
- * 89/336/EOF - 92/31/EOF Direktiv vedrørende elektromagnetisk

kompatibilitet

De gældende harmoniseringsstandarder, helt nøjagtigt:

EN 292-1 / EN 292-2 / EN 60335-1 / EN 60335-2-69 / EN 50366 / EN 55014-2 / EN 55014-1 / EN 61000-3-2 / EN 61000-3-3 / 61000-3-11

TENNANT N.V.-P.O.Box 6,5400 AA Uden,

Nederland

Design- og udviklingsledelsen

FI

EY-Vaatimustenmukaisuusvakuutus



Vakuutan täten, että

Pölynimurin Tennant V5

suunnittelu täyttää toimitetussa versiossa seuraavat vaatimukset:

- * 98/37/EY Laitedirektiivi
- * 73/23/EY Matalajännitedirektiivi
- * 89/336/EY - 92/31/EY Direktiivi sähkömagneettisesta

yhteensopivuudesta

Sovellettu harmonisointistandardeja, eli yksityiskohtaisesti:

EN 292-1 / EN 292-2 / EN 60335-1 / EN 60335-2-69 / EN 50366 / EN 55014-2 / EN 55014-1 / EN 61000-3-2 / EN 61000-3-3 / 61000-3-11

TENNANT N.V.P.O.Box 6,5400 AA Uden,

Alankomaat

Suunnittelu- ja kehittämishallinto

SE

EG Konformitets- deklARATION



Härmed deklarerar jag att utformningen av

Dry vacuum cleaner Tennant V5 (Torr dammsugare Tennant V5)

uppfyller, i detta utbudet, med de föreskrifter som krävs:

- * 98/37/EG Direktivet för Maskineri
- * 73/23/EG Direktivet för Låg Spänning
- * 89/336/EG - 92/31/EG Direktivet för Elektromagnetisk kompatibilitet

Tillämpade harmoniserande standarder, speciellt:

EN 292-1 / EN 292-2 / EN 60335-1 / EN 60335-2-69 / EN 50366 / EN 55014-2 / EN 55014-1 / EN 61000-3-2 / EN 61000-3-3 / 61000-3-11

TENNANT N.V.-P.O.Box 6,5400 AA Uden,

the Netherlands

Ledningen för Utformning och Utveckling

NO

EU Konformitetserklæring



Jeg erklærer herved at utarbeidelsen av

Torrstovsugerer Tennant V5

I den leverte versjonen, er i samsvar med følgende direktiver:

- * 98/37 CE Direktivet for Maskineri
- * 73/23/CE Direktivet for Svakstrøm
- * 89/336/CE – 92/31/CE Direktivet for Elektromagnetisk Kompatibilitet

Tilpasset samordnede standarder, spesielt:

EN 292-1 / EN 292-2 / EN 60335-1 / EN 60335-2-69 / EN 50366 / EN 55014-2 / EN 55014-1 / EN 61000-3-2 / EN 61000-3-3 / 61000-3-11

TENNANT N.V.-P.O.Box 6,5400 AA Uden

Nederland

Ledelsen for Design og Utvikling

GR

Αήλωση Συμμόρφωσης ΕΕ



Με την παρούσα δηλώνω ότι ο σχεδιασμός της

Ηλεκτρική σκούπα για στεγνό καθαρίσμα Tennant V5

στην έκδοση που προμηθεύουμε, είναι σύμφωνος με τις διατάξεις που απαιτούνται βάση των οδηγιών:

- * 98/37/ΕΚ Οδηγία «Μηχανές»
- * 73/23/ΕΚ Οδηγία «Χαμηλή Ηλεκ. Τάση»
- * 89/336/ΕΚ - 92/31/ΕΚ Οδηγία «Ηλεκτρομαγνητική Συμβατότητα»

Εφαρμοσμένων ενωμιονισμένων πρότυπα, συγκεκριμένα:

EN 292-1 / EN 292-2 / EN 60335-1 / EN 60335-2-69 / EN 50366 / EN 55014-2 / EN 55014-1 / EN 61000-3-2 / EN 61000-3-3 / 61000-3-11

TENNANT N.V.-P.O.Box 6,5400 AA Uden,

Κάτο Χόρως

Διεύθυνση Σχεδιασμού και Ανάπτυξης

IT

Dichiarazione di Conformità CE



La presente per certificare che il design del prodotto

Aspirapolvere Tennant V5

è conforme, nella versione fornita, con le seguenti normative:

- * Direttiva Macchine 98/37/CE
- * Direttiva Basso Voltaggio 73/23/CE
- * Direttiva Compatibilità Elettromagnetica 89/336/CE - 92/31/CE

Standard di armonizzazione applicata, in particolare:

EN 292-1 / EN 292-2 / EN 60335-1 / EN 60335-2-69 / EN 50366 / EN 55014-2 / EN 55014-1 / EN 61000-3-2 / EN 61000-3-3 / 61000-3-11

TENNANT N.V.-P.O.Box 6,5400 AA Uden,

Paesi Bassi

Gestione Design e Sviluppo

Pos	Cod.Tennant	Pos	Cod.Tennant
1	1021125	25	1021129
2	1021113	26	99932844
3	995170	27	1021130
3 UK	995528	28	1021022
4	99932858	30	995168
5	1021117	31	802224 (10 Pcs)
6	1021119	40	1021131
7	1021120	41	1021132
8	1021121	42	1021133
9	99945209	43	99932857
10	99932871	44	99932856
11	1021122	45	99932865
12	1021123	46	99932828
13	1021124	47	99932868
14	1021125	48	1021023
15	1021126	50	99932869
16	99932855	51	99932870
17	1021415	52	1021134
18	994070	53	99923230
19	993822	54	99932801
20	99932850	55	99923442
21	1021416	56	99923152
22	1021127	57	1021135
23	1021128	58	9001287
24	994728		

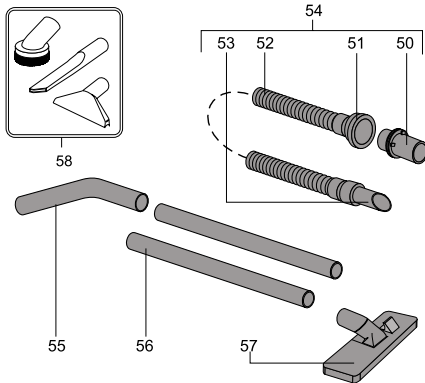
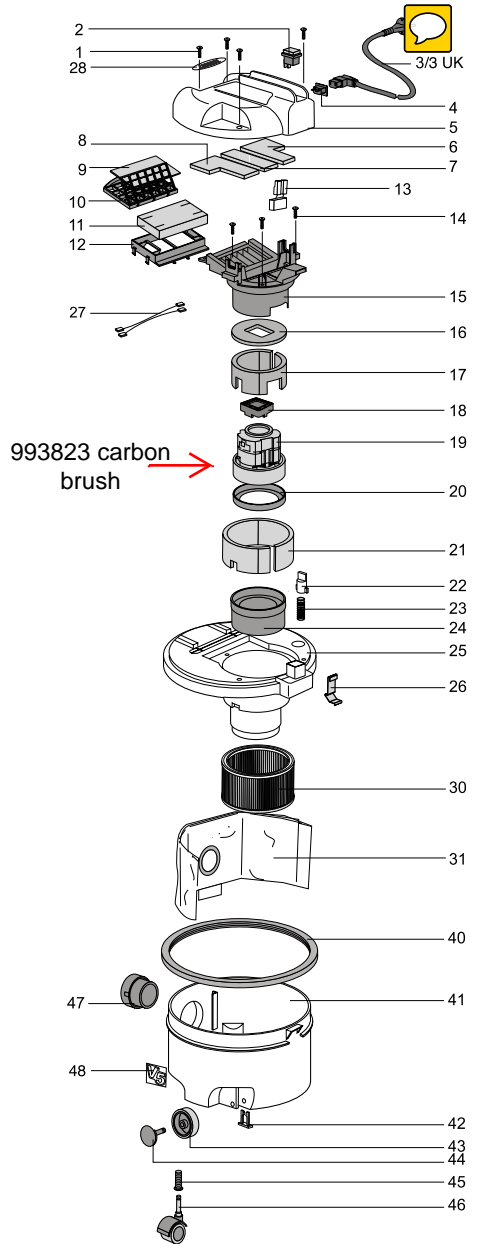





TENNANT N.V.
Industrielaan 6 5405 AB P.O. Box 6 5400 AA Uden-The Netherlands
europa@tennantco.com www.tennantco.com

