

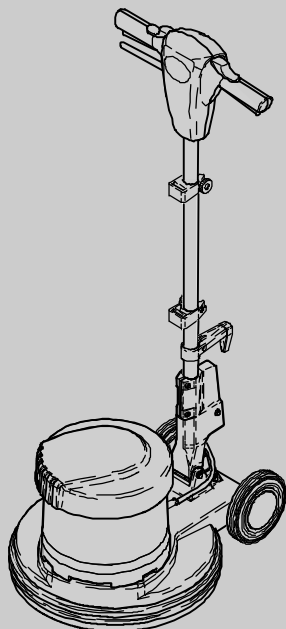

F3/F8/F12



Model Part No.:

MF32004 - F3 SINGLE DISC LS 230V/50HZ
MF32904 - F3 SINGLE DISC LS UK 230V/50HZ
MF82004 - F8 SINGLE DISC HS 230V/50HZ
MF82904 - F8 SINGLE DISC HS UK 230V/50HZ
MF12004 - F12 SINGLE DISC DS 230V/50HZ
MF12904 - F12 SINGLE DISC DS UK 230V/50HZ



Operator and Parts Manual	(EN)
Bedienungsanleitung und Ersatzteilliste	(DE)
Manuel opérateur et pièces	(FR)
Gebruikershandleiding en onderdelenlijst	(NL)
Manual del operario y lista de repuestos	(ES)
Manuale dell'utente e delle parti	(IT)
Användarmanual och dellista	(SE)
Betjenings- og reservedelsvejledning	(DK)
Brukerhåndbok og deleoversikt	(NO)
Käyttäjän käsikirja ja osaluettelo	(FI)
Manual do Operador e de Peças	(PT)
Podręcznik operatora z listą części	(PL)
Руководство по эксплуатации и запасным частям	(RU)
Felhasználói és alkatrész-kézikönyv	(HU)
Εγχειρίδιο Χειριστή και Κατάλογος Ανταλλακτικών	(GR)
Příručka pro obsluhu a seznam dílů	(CZ)
Kullanıcı ve Parçalar Kitapçığı	(TR)
Příručka pre operátora a k náhradným dielom	(SK)
Priročnik za uporabnike in dele	(SI)
Operatora rokasgrāmata	(LV)
Operatoriaus ir dalių vadovas	(LT)
Kasutus- ja varuosade juhend	(EE)
Manual pentru piese și utilizator	(RO)
Наръчник за експлоатация и техническите части	(BG)



Tennant N.V.
Industrielaan 6 5405 AB
P.O. Box 6 5400 AA Uden-
The Netherlands
europe@tennantco.com
www.tennantco.com

9002026

Rev. 01 (12-2009)



MACHINE COMPONENTS

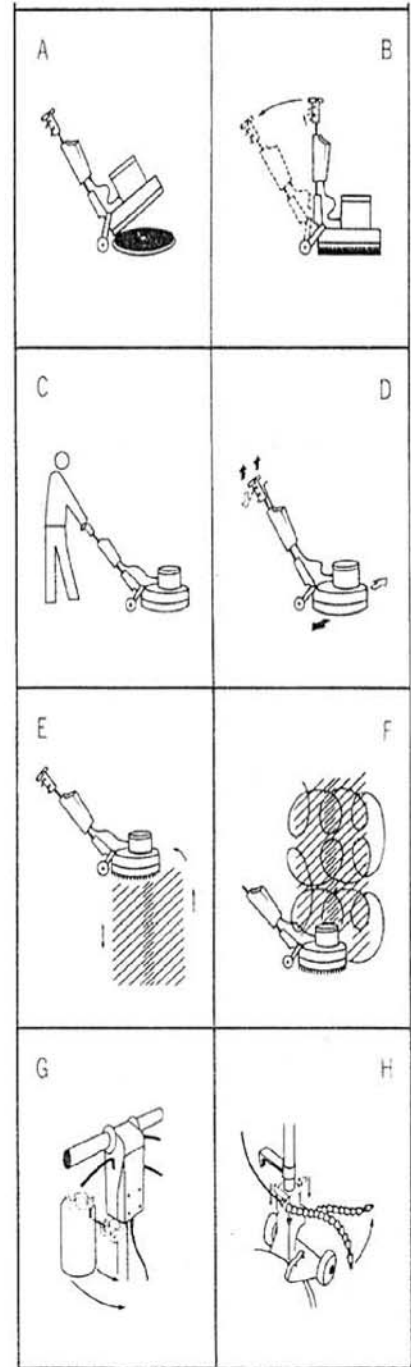
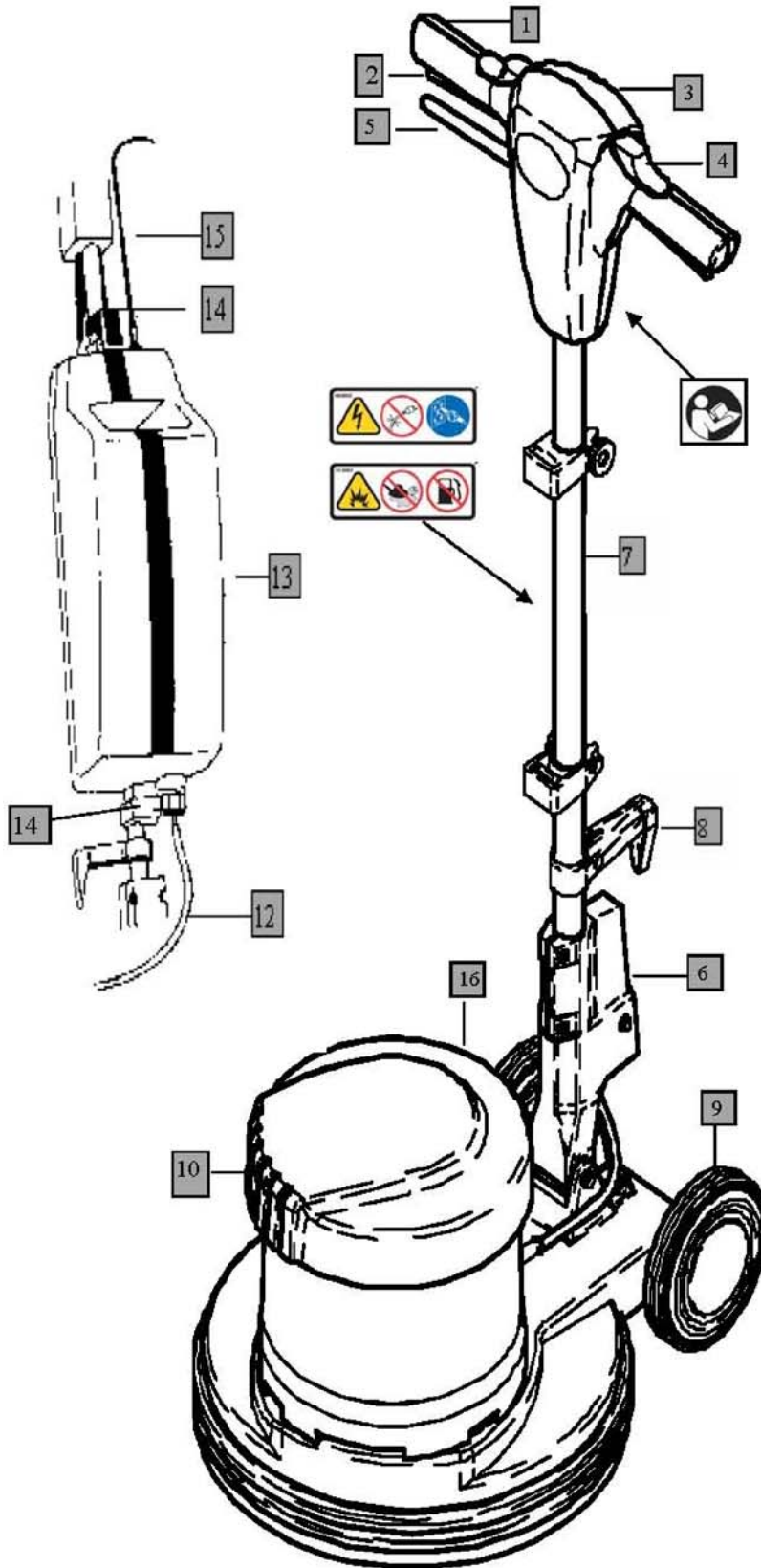

F3/F8/F12 Single disc machine

Machine component		Accessories	Part No.
1 - Handle bar	9 - Wheels	11 - Scrubbing brush for F8/F3 low speed	9002236
2 - Brush motor switch	10 - Motor head	11 - Polishing brush for F12/F8 high speed	9002200
3 - Housing of top shaft element	11 - Brush	13 - Solution tank for F8/F3 low speed	9002256
4 - Swith lock	12 - Outlet hose	17 - Drive plate for F8/F3 low speed	9002191
5 - Shaft adjustment handle	13 - Solution tank	17 - Drive plate for F12/F8 high speed flexible	9002193
6 - Shaft adjustment unit	14 - Tank holder		
7 - Bar	15 - Tank lever	n/s Spray unit for F12/F8 high speed	9002262
8 - Cable hook	16 - Water connector	Vacuunit	9002288
		Vacuumring 430mm	9002289
		8kg extra weight F3/F8	9002304
		8kg extra weight F12	9002303

TABLE OF CONTENTS

Machine component	2
Accessories	3
Safety Instructions	3
Machine assembly and operation	4
Service	5
Storage	6
Trouble Shooting	7
Technical specifications	7
Parts List	121



PROTECT THE ENVIRONMENT

Please dispose of packaging materials and old machine components in a safe environmentally way according to your local waste disposal regulations.

Always remember to recycle.

Safety Instructions

 **WARNING: This manual must be read and understood before operating or servicing machine.**

This machine is intended for commercial use. It's designed exclusively to burnish hard floors in an indoor environment and is not constructed for any other use. Only use recommended pads/brushes and cleaning agents.

These operating instructions are intended for operating staff..

1. Please familiarize yourself with the instructions and recommendations contained in these operating instructions before setting up, operating and servicing the machine.
2. You will then have full control over the machine and use it efficiently. The care and maintenance described in these operating instructions are in the interests of your own safety and preserve the machine's value.
3. The manufacturer accepts no liability for personal injury or damage to property due to the incorrect use of this machine.

 This warning alert symbol that is used throughout this manual is to warn of hazards or unsafe practices. Failure to follow these may cause electric shock, fire or explosion which could result in severe personal injury or death.



Before operating the single-disc machine, please read these instructions carefully and keep them handy at all times. The single-disc machine may only be used by persons trained in its use and explicitly entrusted with its operation.



 **WARNING: Fire or Explosion Hazard. Never use flammable liquids or operate machine in or near flammable liquids, vapours or combustible dusts.**

This machine is not equipped with an explosion proof motor. The electric motor will spark when powered on which could cause a flash fire or explosion if machine is used in an area where flammable vapours/liquids or combustible dusts are present.



 **WARNING: Electrical Hazard. Never operate machine with damaged power supply cable. Do not modify plug. Unplug cable before servicing machine.**

If the power supply cable is damaged or broken, it must be replaced by the manufacturer or its service agent or a similarly qualified person in order to avoid a hazard.

This machine is not equipped with an explosion proof motor. The electric motor will spark when powered on which could cause a flash fire or explosion if machine is used in an area where flammable vapours/liquids or combustible dusts are present.

General remarks

The operation of the single-disc machine is subject to the currently valid national regulations. It is essential to observe not only the operating instructions and the binding regulations on accident prevention valid in the country of use, but also the generally acknowledged rules for safe and correct working procedures. No methods involving safety risks must be used.

Correct Use

- All single-disc machines are intended exclusively for use in building interiors.
- Any use beyond this is considered incorrect. The manufacturer accepts no liability for any resultant damage; the user alone bears the risk.
- Correct use also includes adherence to the operating, servicing and maintenance conditions recommended by the manufacture.
- The relevant accident prevention regulations as well as all the generally acknowledged safety and working practices must be followed.
- Unauthorized modifications to the machine exclude the manufacturer's liability for resultant damage.
- Before machine use, floorcoverings must be tested for suitability for this cleaning process.
- Pay attention to the area compression of point-elastic floors, e.g. in gymnasiums
- The manufacturer accepts no liability for damage to equipment and to the floor being cleaned from using the wrong brushes and cleaning agents.
- Machines may not be used in combination with an extension cord.

Product Liability

The operator's attention is drawn explicitly to the fact that the machines may only be used for their intended purpose. If the machines are not used for their intended purposes, the user must accept full responsibility. Any liability of the manufacturer is thus excluded.

Sources of Risk



WARNING: The single-disc machine is not suitable for cleaning surfaces which release healthhazardous dusts and liquids. Do not use the machine on steps.



WARNING: This machine is only intended for use on level surfaces with a maximum gradient of up to 2 %.



WARNING: This machine is not approved for use on public paths and roads.



WARNING: Use only the brushes provided with the appliance or those specified in the instructions. The use of other brushes may impair safety.



WARNING: When the machine is stationary, the brush unit must be immediately switched off to prevent damage to the floorcovering.



WARNING: During transportation in lifts, the currently valid user instructions and safety regulations and particularly those concerning maximum loading must be observed.

Machine operation position

The machine operation position is behind the machine.

Approved maintenance staff

The single-disc machine may only be serviced and repaired by persons with technical and legal authorization.

Cleaning agents

- When using cleaning and care agents, the manufacturer's danger warnings must be followed and protective goggles and clothing must be worn.
- Only use low-foaming, non-combustible cleaning agents which do not contain generally health-hazardous substances.

Explicit reference is made to the risks of using highly flammable, combustible, toxic, health-hazardous, corrosive or irritant substances.

Machine assembly and operation

Initial operation

- Delivery, instruction on safety procedures, handling and maintenance and initial operation are generally carried out by our authorized specialist.
- If this is not the case, the operator is responsible for instructing machine users.
- Please remember that the voltage in the building being cleaned must concur with that given on the machine's type plate.

Assembly instructions

- The motor head and bar are supplied separately packed.
- First release the hexagon socket screws in the shaft adjustment unit (6).
- Then feed the bar (7) gently as far as it will go into the shaft adjustment unit (6).
- Align the handle bar (1) parallel with the wheels (9), so that the open side of the housing of the top shaft element (3) is facing to the rear.
- Then tighten the hexagon socket screws again.
- Wind the electric cable around the handle bar (1) and cable hook (8).

Preparation for use

- Grasp the handle bar (1) with both hands and tip the machine until it is resting on both wheels (A).
- Then wheel the machine to its place of work and plug the electric cable into the power supply.
- Set the desired rpm, using the switch mounted at the motor housing (only for F8 Duo speed)
- Lay the accessories (11), i.e. brush or drive plate with pad, on the floor.
- Now tip the machine back onto the wheels and push it over the brush (or drive plate) until the drive star and brush flange are vertically aligned. Lower the machine onto the brush (B).
- Then squeeze the shaft adjustment lever (5) and lower the bar (7) into its working position. Both arms should be extended loosely downwards (C).
- Align the machine horizontally above the working element (brush or drive plate), press the switch lock (4) and press the brush motor switch (2) briefly.
- The accessory automatically engages.

Machine operation

- Press the brush motor switch (2) (to the right or left). The motor starts.
- If you raise the bar (7) slightly, the machine moves to the right (D).
- If you lower the bar, the machine moves to the left (D).
- If you keep the bar in its central position, the machine works on the spot.

After use

- Squeeze the shaft adjustment handle (5) and shift the bar (7) into its vertical position.
- Then tip the machine onto its wheels (9) and press the brush motor switch (2) briefly. The accessory (11) disengages.
- Remove the plug from the power socket and wind the electric cable around the handle bar (1) and cable hook (8).

Thorough cleaning the easy way

For thorough cleaning, equip your machine with the following accessories:

- Solution tank (13)
- Scrubbing brush (11) or drive plate with pad.
- Fasten the tank to the mounting (14).
- Slide the outlet hose (12) onto the water connector (16).
- Fill the tank (13). Then fit the brush or drive plate with pad.
- Control the flow of liquid with the tank lever (15) by pulling the lever (15) upwards.
- Vacuum the dirty wash solution a section at a time with a water extractor.

Shampooing thoroughly and efficiently

For shampooing, equip your machine with the following accessories:

- Solution tank; 0.3 Perlon shampooing brush or pad for textile floorcoverings.
- The working procedure is in principle the same as for thorough cleaning.
- Start the machine with the shampooing brush dry.
- Meter a small amount of liquid until the bristles are saturated with foam.
- Run the machine with the rotating brush from right to left or viceversa. ⇒ Immediately after this, run the machine in the same way in the reverse direction, but with an overlap of about a quarter of the strip already treated (E.)
- Only then run the machine in a spiral pattern over the shampooed strips. ⇒ In doing so, work both strips at the same time (F.)
- During shampooing it is highly advisable to immediately remove the dirt-laden foam a section at a time with a water extractor.

Assembly instructions for spray unit

- Fit the holder for the spray can to the bar (7) with the holder pointing upwards and, when viewed from the operating side, to the left (G).
- Hook the spray can's tongue onto the holder, pivoting the holder back until the ball catch engages.
- Then slide the spring clip over the shaft adjustment unit (7).
- Attach the box on the right or left as desired (H).
- Point the universal-jointed hose in the desired direction.

Routine cleaning

For routine cleaning, equip your machine with the following accessories:

- Spray unit, drive plate for pads, pad for F8/F3 low speed or Spray unit, drive plate for pads, pad for F12/F8 high speed
- Fill the spray can with the desired product.
- Fit the drive plate with the desired pad.
- Start the machine.
- When you pull the Spray unit lever a few times the cleaning agent is sprayed onto the floor. Now start cleaning immediately until a shine is produced.
- We advise cleaning the surface in relatively small areas at a time. The machine is ideal for cleaning with polymer dispersions. The coating's resistance to foot traffic and general wear and tear is preserved. Streaks and marks are easier to remove.

Polishing with F12/F8 high speed

For polishing, equip your machine with the following accessories:

- Drive plate for pads, white pad
- Fit the drive plate with the pad.
- Then start the machine.

Service

- For repairs, please contact your specialist wholesaler or one of the service shops.
- You will be expertly and quickly served.

Servicing instructions

The following instructions must always be observed.

- When cleaning and servicing the machine, replacing parts or when changing over to a different function, switch off the drive and remove the plug.
- The power supply lead must not be damaged by driving over it, crushing, tugging etc.
- Check the power supply lead regularly for signs of damage.
- The machine must not be used if the power supply lead is not in perfect condition.
- When using or replacing the power supply or equipment supply leads, use only those specified by the manufacturer.
- When replacing the plug-and-socket connectors of power supply or equipment supply leads, splash protection and mechanical strength must be assured.
- When transporting the machine in lifts, put the shaft/bar in a vertical position so that it cannot catch on the lift walls.
- The shaft/bar is automatically secured against recoil by the patented shaft/bar adjustment unit.
- Only the spray and cleaning agents suitable for the machine's purpose may be used.
- Never use highly flammable, combustible, toxic, health-hazardous, corrosive or irritant substances.
- Repairs, including the fitting of spray agent lines and hoses, may only be carried out by approved customer service shops or by specialists in this field who are familiar with all the relevant safety regulations.

Storage

- Remove brush/pad driver from machine and neatly coil cord around cord hook and handle.
- Store the machine in a dry place and in normal room conditions (not below under 0°C)

Trouble Shooting

Problem	Cause	Solution
Machine does not operate	Faulty power cord.	Contact Service Center.
	Tripped circuit breaker	Wait 10 min. till machine cooled down and try again.
	Faulty machine wiring.	Contact Service Center
	Faulty motor.	Contact Service Center
	Capacitor burned out.	Contact Service Center
Machine operates with a wobble or jerky motion.	Soiled Pad.	Replace Pad
	Improper pad/brush for application.	Change to proper pad/brush
	Pad driver/brush not installed correctly.	Remove and reinstall pad driver/brush
	Pad/brush unevenly worn.	Replace pad/brush
	Pad not properly centered on pad driver	Remove and reinstall pad driver
Machine circuit breaker trips continuously.	Heavily soiled pad/brush	Clean or replace pad/brush
	Improper pad/brush for application	Change to proper pad/brush
	Defective circuit breaker.	Contact Service Center
	Worn carbon brushes in motor.	Contact Service Center

Technical specifications	F3 low speed	F8 high speed	F12 Duo speed
A.C. motor	230 V: 50 Hz	230 V: 50 Hz	230 V: 50 Hz
Rated power	1000 W	1100 W	1200/1500 W
Max. amp draw	5,5 A	5,5 A	5,2 / 8,1 A
Brush (rpm)	165	400	170/340
Brush (mm)	430	430	430
Working height (mm)	250	250	250
Working weight	31 kg	31 kg	37 kg
Protection class	II Px4	IPx4	IPx4
Belt-driven	x	x	x
Sound pressure level LPA	59db (A)	59db (A)	65db
Weighted acceleration value	1.05 m/sec ²	1.05 m/sec ²	1.05 m/sec ²

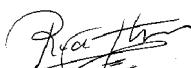
<p>EN</p> <p>Model: F3, F8, F12</p> <p>TENNANT N.V. Industrielaan 6 5405 AB P.O. Box 6 5400 AA Uden - The Netherlands Uden, 25-04-06</p> <p> Richard van den Hoogen - Technical Support Engineer</p> <p>CE</p>	<p>DECLARATION OF CONFORMITY FOR MACHINERY (Directive 89/392/EEC, Annex II, sub A) Machine nr.: MF122004, MF122904, MF32004, MF32904, MF82004, MF82904</p> <p>Herewith declares, on our own responsibility, that the machinery</p> <ul style="list-style-type: none"> - is in conformity with the provisions of Directive 89/392/EEC, 73/23/EWG and 89/336/EWG - The following standards and normative documents have been applied: EN 60335-1 (ed.3);am1;am2, 60334-2-67(ed2);am1, EN60355-1:94+A1:96+A12:96+A13:98+A14:98+A15:00+A2:00+A16:01, EN60355-2-67:98+A1:00, EMC:CISPR 14-1:00+A1:01, CISPR 14-2:01, ICE61000-3-2:00, IEC61000-3-3:94+A1:01, EN55014-1:00+A1:01, EN 55014-2:97+A1:01, EN61000-3-2:00, EN 61000-3-3:95+A1:01
--	--

F3/F8/F12 Einscheibenmaschine

Machine Komponenten		Zubehör	Art. Nr.
1 - Deichseloberteil	9 - Transporträder	13 - Laugen Tank F8/F3 low speed	9002256
2 - Bürstenmotor Schalter	10 - Motorkopf	Sprüheinheit F12/F8 high speed	9002262
3 - Deichsel Gehäuse	11 - Bürste	Polierbürste F12/F8 high speed	9002200
4 - Motor Einschaltssicherung	12 - Auslassschlauch	17 - Treibteller F8/F3 low speed	9002191
5 - Hebel für Stielverstellung	13 - Laugen Tank	Treibteller F12/F8 high speed	9002192
6 - Stielverstellaggregat	14 - Tank Halter	Treibteller F12/F8 high speed flexibel	9002193
7 - Deichsel	15 - Tank Hebel	11 - Schrubbbürste (PPNO8) F8/F3 low speed	9002236
8 - Kabelhaken	16 - Wasseranschluss	Schampooierbürste (PPNO,3) F8/F3 low speed	9002248
		Silicium-Carbid Bürste F3/F12	9002251
		8kg Zusatzgewicht F3/F8	9002304
		8kg Zusatzgewicht F12	9002303
		Vacuum unit F8/F12	9002288

INHALT

Machine Komponenten	2
Zubehör	8
Sicherheitshinweise	8
Montage und Betrieb der Maschine	9
Wartung der Maschine	10
Abstellen der Maschine	11
Fehlersuche	11
Technische Angaben	11
Ersatzteilliste	121

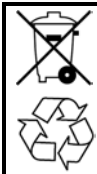

SCHÜTZEN SIE DIE UMWELT

Bitte entsorgen Sie Ihr Verpackungsmaterial und alte Maschinenteile, auf sichere und Umwelt freundliche weise, entsprechend den örtlichen Müllentsorgungsbestimmungen.

Denken Sie daran zu Recyceln.



Bitte lesen Sie diese Bedienungsanleitung aufmerksam und halten Sie diese zu jeder Zeit griffbereit. Die Einscheibenmaschine darf nur von Personen, die mit der Bedienung und Anwendung der Maschine vertraut und ausgebildet sind, benutzt werden.



WARNUNG: Feuer oder Explosionsgefahr. Verwenden Sie keine brennbaren Flüssigkeiten und betreiben Sie die Maschine nicht in der Nähe von brennbaren Flüssigkeiten/ Dämpfen oder feuergefährlichem Staub.

Diese Maschine ist nicht mit einem explosionsgeschützten Motor ausgestattet. Der Elektromotor funkt beim Starten und während des Betriebs, was zu Brandentstehung oder Explosionen führen kann, wenn die Maschine in einem Bereich mit brennbaren Dämpfen/Flüssigkeiten oder feuergefährlichem Staub verwendet wird.



WARNUNG: Vorsicht Stromschlag. Betreiben Sie die Maschine nicht mit einem beschädigten Netzkabel. Nehmen Sie keine Änderungen am Stecker vor. Ziehen Sie das Netzkabel aus der Steckdose, bevor Sie Wartungsarbeiten an der Maschine vornehmen.

Sicherheitshinweise



WARNUNG: Bitte lesen Sie dieses Handbuch ganz durch und machen Sie sich mit der Maschine vertraut, bevor Sie Bedienungs- oder Wartungshandlungen vornehmen.

Diese Bedienungsanleitung ist für das Bedienungspersonal bestimmt.

- Bitte machen Sie sich vor Aufbau, Inbetriebnahme und Wartung der Maschine mit den Hinweisen und Empfehlungen dieser Anleitung vertraut.
 - Damit beherrschen Sie die Maschine sicher und optimieren die Leistung. Pflege und Wartung nach dieser Anleitung dienen Ihrer Sicherheit und erhalten den Wert der Maschine.
 - Für Personen- und Sachschäden, die durch unsachgemäße Handhabung der Maschine entstehen, übernimmt der Hersteller keine Haftung!
- !** Dieses Warnsymbol soll Sie auf Gefahren und unsicheres Verhalten hinweisen. Missachtung dieser Hinweise können zu Stromschläge, Feuer oder Explosionen führen, die Ernsthaftige Personenschäden oder sogar Tot zur Folge haben können.

Falls das Stromversorgungskabel beschädigt ist muss es vom Hersteller oder seinem Kundendienst oder einem dafür ausgebildeten Techniker ersetzt werden, um jedwede Gefahr auszuschliessen.

Allgemeine Hinweise

Das Betreiben der Einscheibenmaschine unterliegt den geltenden nationalen Bestimmungen. Neben der Betriebsanleitung und den im Verwenderland geltenden verbindlichen Regelungen zur Unfallverhütung sind auch die anerkannten fachtechnischen Regeln für sicherheits- und fachgerechtes Arbeiten zu beachten. Jede sicherheitsbedenkliche Arbeitsweise ist zu unterlassen. Die Verwendung des Automaten auf öffentlichen Wegen und Strassen ist nicht gestattet.

Richtige Anwendung

- Alle Einscheibenmaschinen sind ausschliesslich zum Gebrauch im Innenbereich von Gebäuden bestimmt.
- Jede darüber hinausgehende Verwendung gilt als nicht bestimmungsgemäss. Für hieraus resultierende Schäden haftet der Hersteller nicht; das Risiko hierfür trägt allein der Benutzer.
- Zur bestimmungsgemässen Verwendung gehört auch die Einhaltung der vom Hersteller vorgeschriebenen Betriebs-, Wartungs- und Instandhaltungsbedingungen.
- Die einschlägigen Unfallverhütungsvorschriften sowie die sonstigen allgemein anerkannten sicherheitstechnischen und arbeitstechnischen Regeln sind einzuhalten.
- Eigenmächtige Veränderungen an der Maschine schliessen eine Haftung des Herstellers für daraus resultierende Schäden aus.
- Bodenbeläge sind vor dem Einsatz der Maschine auf Eignung dieses Reinigungsverfahrens zu prüfen!
- Auf Flächenpressung bei punktelastischen Böden, z.B. in Turnhallen achten!
- Für Schäden am Gerät und dem zu reinigenden Bodenbelag, die durch Einsatz falscher Bürsten und Reinigungsmittel entstehen haftet der Hersteller nicht.
- Die Maschine darf nicht mit einem Verlängerungskabel verwendet werden.

Produkthaftung

Der Bediener wird ausdrücklich darauf hingewiesen, dass die Maschinen ausschliesslich bestimmungsgemäss eingesetzt werden dürfen. Für den Fall, dass die Automaten nicht bestimmungsgemäss eingesetzt werden, geschieht dies in der alleinigen Verantwortung des Anwenders. Jegliche Haftung des Herstellers entfällt somit.

Gefahrenquellen



WARNUNG: Die Einscheibenmaschine ist nicht für die Bearbeitung von Flächen geeignet, von denen gesundheitsgefährdende Stäube und Flüssigkeiten gelöst werden. Keine Stufen überfahren!



WARNUNG: Diese Maschine ist nur für den Einsatz auf ebenen Flächen mit einer maximalen Steigung bis zu 2 % bestimmt



WARNUNG: Diese Maschine ist nicht zur Verwendung auf öffentlichen Wegen oder Strassen zu gelassen.



WARNUNG: Nur mit dem Gerät versehenen oder die in der Gebrauchsanweisung festgelegten Bürsten verwenden. Die Verwendung anderer Bürsten kann die Sicherheit gefährden.



WARNUNG: Bei Stillstand der Maschine muss das Bürstenaggregat sofort abgeschaltet werden, damit keine Bodenbelagsschädigungen entstehen.



WARNUNG: Beim Transport in Aufzügen sind die jeweils geltenden Benutzerhinweise und Sicherheitsvorschriften - insbesondere Tragfähigkeit - zu beachten.

Arbeitsplatz

Der Arbeitsplatz befindet sich hinter der Maschine.

Zugelassenes Wartungspersonal

Die Einscheibenmaschine darf nur von Personen gewartet und instandgesetzt werden, die über fachliche und gesetzliche Legitimation verfügen.

Reinigungsmittel

- Bei Verwendung von Reinigungs- und Pflegemitteln ist auf die Gefahrenhinweise des Herstellers zu achten; ggf. Schutzbrille und -kleidung tragen.
- Nur schaumarme, nicht brennbare Reinigungsmittel verwenden, die nicht allgemein gesundheitsgefährdende Stoffe enthalten. Auf die Gefahren bei Verwendung von leicht entzündlichen, brennbaren, giftigen, gesundheitsgefährdenden, ätzenden oder reizenden Stoffen wird ausdrücklich hingewiesen.

Montage und Betrieb der Maschine

Erstinbetriebnahme

- Die Auslieferung, Instruktion über Sicherheitsvorschriften, Handhabung und Wartung sowie die Erstinbetriebnahme erfolgt in der Regel durch unseren autorisierten Fachmann.
- Ist dies nicht der Fall, so ist der Betreiber für die Instruktion der Bediener verantwortlich.

Inbetriebnahme

Bitte beachten Sie: Die Voltzahl im Reinigungsobjekt muss mit der auf dem Typenschild der Maschine angegebenen übereinstimmen.

Montageanleitung

- Motorkopf und Deichsel werden getrennt verpackt geliefert.
- Zunächst lösen Sie die Imbusschrauben im Stielverstellaggregat (6).
- Dann führen Sie die Deichsel (7) leicht bis zum Anschlag in das Stielverstellaggregat (6) ein.
- Richten Sie den Deichselgriff (1) parallel zu den Rädern (9) aus, so dass die offene Seite des Stieloberteil-Gehäuses (3) nach hinten zeigt.
- Danach werden die Imbusschrauben wieder angezogen.
- Das Elektrokabel wird über den Deichselgriff (a) und den Kabelhaken (8) aufgewickelt.

Was vor dem Einsatz zu tun ist

- Fassen Sie den Deichselgriff (1) mit beiden Händen und kippen Sie die Maschine, bis sie auf den beiden Rädern steht (A).
- Rollen Sie dann die Maschine zum Einsatzort und schliessen Sie das Elektrokabel an das Stromnetz an.
- Das Zubehör (11), Bürste oder Treibteller (17) mit Pad, legen Sie auf den Boden.
- weit über die Bürste (bzw. den Treibteller), bis Mitnehmerstern und Bürstflansch übereinander stehen. Stellen Sie die Maschine auf die Bürste (B).
- Dann ziehen Sie den Stielverstellhebel (5) und senken die Deichsel (7) in Arbeitsstellung. Hierbei sind beide Arme locker nach unten ausgestreckt (C).
- Richten Sie die Maschine waagrecht auf dem Arbeitselement (Bürste oder Treibteller) aus, und drücken Sie die Schalterverriegelung (4) und tippen Sie den Bürstmotorschalter (2) kurz an.
- Das Zubehör rastet selbsttätig ein.

So handhaben Sie die Maschine im Einsatz:

- Betätigen Sie den Bürstmotorschalter (2) (rechts oder links). Der Motor läuft an.
- Wenn Sie die Deichsel (7) leicht anheben, bewegt sich die Maschine nach rechts (D).
- Drücken Sie die Deichsel nach unten, bewegt sich die Maschine nach links (D).
- Halten Sie die Deichsel in Mittellage, arbeitet die Maschine auf der Stelle.

Nach dem Einsatz tun Sie bitte folgendes:

- Sie ziehen den Stielverstellgriff (5) und stellen die Deichsel (7) senkrecht.
- Dann kippen Sie die Maschine auf die Laufräder (9) und betätigen kurz den Bürstmotorschalter (2). Das Zubehör (11) rastet aus.
- Ziehen Sie bitte den Netzstecker aus der Steckdose und rollen Sie das Elektrokabel über den Deichselgriff (1) und den Kabelhaken (8) auf.

Shampooenieren - gründlich und rationell - F3/F12

Zur Shampooenieren wird die Maschine mit folgendem Zubehör ausgestattet:

- Flüssigkeitstank und Shampooenierbürste Perlon 0,3 oder Pad für Textilbeläge.
- Die Arbeitsgänge verlaufen analog zu denen der Grundreinigung.
- Lassen Sie die Maschine mit der Shampooenierbürste trocken anlaufen.
- Sie dosieren wenig Flüssigkeit zu, bis die Bürste mit Schaum gesättigt ist.
- Führen Sie die Maschine mit rotierender Bürste von links nach rechts oder umgekehrt. Æ Sofort danach wird die Maschine in der gleichen Weise, jedoch um etwa ein Viertel der Arbeitsbreite überlappend, in umgekehrter Richtung geführt (E).
- Erst dann führen Sie die Maschine spiralförmig über die vorshampooenierten Arbeitsflächen. ⇒ Dabei werden die Arbeitsstreifen in der ganzen Breite erfasst (F).

- Bei der Shampooenieren ist es sehr zu empfehlen, den schmutzbeladenen Schaum sofort mit einem Wassersauger abschnittsweise abzusaugen.

Montageanleitung für Sprüheinheit

Montieren Sie die Haltevorrichtung für das Sprühkännchen an der Deichsel (7) mit der Halterung nach oben und von der Bedienungsseite aus gesehen nach links (G).

- Hängen Sie das Sprühkännchen mit dem Zapfen in die Haltevorrichtung und schwenken diese nach hinten, bis die Kugelarretierung einrastet.
- Schieben Sie anschliessend den Federbügel über das Stielverstellaggregat (6).
- Sie können die Dose wahlweise links oder rechts anbringen (H).
- Den allseitig drehbaren Gelenkschlauch stellen Sie bitte in die von Ihnen gewünschte Richtung.

Grundreinigung leicht gemacht

- Die Einscheibenmaschine wird für die Grundreinigung mit folgendem Zubehör ausgestattet:
- Flüssigkeitstank (13)
- Scheuerbürste (11) oder Treibteller mit Pad (17).
- Sie befestigen den Tank an der Aufhängevorrichtung (14).
- Den Auslaufschlauch (12) schieben Sie auf den Wasserführungsstutzen (16).
- Füllen Sie den Tank (13). Dann setzen Sie die Bürste oder den Treibteller mit dem Pad ein
- Die Flüssigkeitszufuhr regeln Sie mit dem Tankhebel (15), indem Sie den Tankhebel (15) nach oben ziehen.
- Die Schmutzflotte wird abschnittsweise mit einem der Wassersauger aufgesaugt.

Polieren mit F8/F12

Zum Polieren rüsten Sie Ihre Maschine mit folgendem Zubehör aus:

- Treibteller für Pads, weisses Pad
- Setzen Sie den Treibteller mit einem Pad ein.
- Lassen Sie dann die Maschine anlaufen.

Wartung der Maschine

- Im Falle einer Reparatur wenden Sie sich bitte an Ihren Fachgrosshändler oder an eine der Service-Werkstätten.
- Sie werden fachgerecht und schnell bedient.

Wartungsvorschriften**Folgende Hinweise sind unbedingt zu beachten:**

- Beim Reinigen und Warten der Maschine, beim Auswechseln von Teilen oder bei der Umstellung auf eine andere Funktion, ist der Antrieb auszuschalten und der Netzstecker zu ziehen.
- Die Netzanschlussleitung darf durch Überfahren, Quetschen, Zerren und dergleichen nicht verletzt oder beschädigt werden.
- Die Netzanschlussleitung ist regelmässig auf Anzeichen einer Beschädigung zu untersuchen.

- Die Maschine darf nicht benutzt werden, falls der Zustand der Netzanschlussleitung nicht einwandfrei ist.
- Bei Verwendung oder Ersatz von Netzanschluss- oder Geräteanschlussleitungen darf nicht von den vom Hersteller angegebenen Ausführungen abgewichen werden.
- Beim Ersetzen von Kupplungen von Netzanschluss- oder Geräteanschlussleitungen muss Spritzwasserschutz und die mechanische Festigkeit gewährleistet bleiben.
- Bei Beförderung der Maschine in Aufzügen ist der Stiel/die Deichsel senkrecht zu stellen, damit er/sie nicht an den Fahrschachtwänden hängen bleiben kann.
- Die Sicherung gegen Zurückschlagen erfolgt automatisch über die patentierte Stiel-/Deichselverstelleinrichtung.
- Es dürfen nur die für den Verwendungszweck des Gerätes geeigneten Sprüh- und Reinigungsmittel verwendet werden.
- Instandsetzungen, einschliesslich des Einbindens von Sprühmittelleitungen, und Schläuchen, dürfen nur durch zugelassene Kundendienststellen oder durch Fachkräfte dieses Gebietes, welche mit allen relevanten Sicherheitsvorschriften vertraut sind, durchgeführt werden.



Abstellen der Maschine

Wird die Maschine nicht benützt, ist sie trocken und unter normalen Raumbedingungen (nicht unter 0 °C) zu lagern.

Fehlersuche

Problem	Ursache	Lösung
Die Maschine läuft nicht	Netzkabel defekt.	Wenden Sie sich an den Kundendienst
	Schutzschalter des Gebäudes hat den Strom Unterbrochen	Schutzschalter im Gebäude zurückstellen
	Aktivierter Hauptschutzschalter	Warten Sie 10 min. und versuchen Sie es erneut.
	Fehlerhafte Verkabelung	Wenden Sie sich an den Kundendienst
	Fehlerhafter An/Aus-Schalter	Wenden Sie sich an den Kundendienst
	Motor defekt	Wenden Sie sich an den Kundendienst
Die Maschine läuft mit schaukelnden Oder sprunghaften Bewegungen.	Verschmutzter Pad	Ersetzen Sie den Pad
	Falscher Pad/Bürste für die Anwendung	Bringen Sie einen geeigneten Pad/Bürste an
	Treibteller/Bürste falsch installiert	Entfernen und montieren Sie den Treibteller/Bürste erneut
	Pad ungleichmässig verschlissen	Ersetzen Sie den Pad/Bürste
	Pad nicht zentriert	Entfernen und montieren Sie den Pad erneut
Schutzschalter der Maschine Wird ständig aktiviert.	Stark verschmutzter Pad/Bürste	Pad/Bürste reinigen oder auswechseln
	Falscher Pad/Bürste für die Anwendung	Geeigneten Pad/Bürste anbringen
	Schutzschalter defekt	Wenden Sie sich an den Kundendienst
	Abgenutzte Kohlebürsten im Motor	Wenden Sie sich an den Kundendienst

Technische Angaben	F3 low speed	F8 high speed	F12 Duo speed
Wechselstrommotor	230 V: 50 Hz	230 V: 50 Hz	230 V: 50 Hz
Nennaufnahme	1000 W	1100 W	1200/1500 W
Max.amp	5,5 A	5,5 A	5,2/8,1 A
Bürstendehzahl U/min	165	400	170/340
Bürste (mm)	430	430	430
Arbeitshöhe (mm)	250	250	250
Arbeitsgewicht (kg)	31 kg	31 kg	37 kg
Schutzklasse	IPx4	IPx4	IPx4
Riemenantrieb	x	x	x
Lärmpegel	59db (A)	59db (A)	65db

 <p>Tennant N.V. Adress: Industrialaan 6, 6405 AB P.O. Box 6, 5400 AA Uden-The Netherlands Uden/Netherlands, 20-12-96</p>  <p>Richard van de Hoogen – Bereitschaftstechniker</p>	<p>EG-KONFORMITÄTSERKLÄRUNG FÜR MASCHINEN (EG-Richtlinie 89/392/EEC, Anhang II, sub A) Nr.: MB12004, MB12904</p> <p>Hiermit erklären wir auf unsere Verantwortung, dass die Maschine: - den Bestimmungen der Maschinenrichtlinie 89/392/EEC, 73/23/EWG and 89/336/EWG entspricht - Die folgenden Richtlinien und Standards werden eingehalten: EN 60335-1 (ed.3);am1;am2, 60334-2-87 (ed2); am1, EN60355-1.94+A1.96+A12.98+A13.98+A14.98+A15.00+A2.00+A16.01, EN60355-2-67.98+A1.00, EMC:CISPR 14-1:00+A1.01, CISPR 14-2:01, IEC61000-3-2:00/IEC61000-3-3.94+A1.01, EN55014-1:00+A1.01, EN 55014-2:97+A1.01, EN61000-3-2:00, EN 61000-3-3.95+A1.01</p>
--	--

F3/F8/F12 Monobrosse

Machine Komponenten		Zubehör	Art. Nr.
1 - Poignée	9 - Roues de transport	13 - Réservoir a solution F8/F3 low speed	9002256
2 - Interrupteur moteur de brosse	10 - Bloc moteur	Diffuseur à spray F12/F8 high speed	9002262
3 - Bloc de commandes générales	11 - Brosse	Brosse à cirer / lustrer F12/F8 high speed	9002200
4 - Sécurité Interrupteur	12 - Tuyau solution	17 - Plateau porte-dique F8/F3 low speed	9002191
5 - Levier de réglage du timon	13 - Réservoir à solution 14 l	Plateau Haute vitesse mouse F12/F8 high speed	9002192
6 - Support timon	14 - Réservoir fixation	Plateau Haute vitesse amortisseur F12/F8 high speed	9002193
7 - Timon	15 - Réservoir levier	11 - Brosse de lavage (PPNO8) F8/F3 low speed	9002236
8 - Crochet d enroulement de câble	16 - tubulure d acheminement d eau	Brosse à shampooing (PPNO,3) F8/F3 low speed	9002248
		Brosse lavage silicium F3/F12	9002251
		8kg Poids F3/F8	9002304
		8kg Poids F12	9002303
		Aspirateur F8/F12	9002288

CONTENU

Composants de machine	2
Accessoir	12
Consignes de sécurité	12
Mise en service	13
Maintenance de la machine	14
Stockage	15
Détection d'anomalies	16
Caractéristiques techniques	16
Liste des pièces de rechange	121

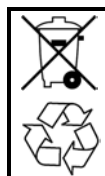

PROTECT THE ENVIRONMENT

Protégez l'environnement S. v. p. éliminez l' matériau d' emballage et vieux machines de certain manière correspondant de votre loi locale.

Penser d' éliminer les déchets.



Ce symbole vous indique le danger. Si vous ne faites pas attention cela peut provoquer des décharges électriques, des feu ou des explosions qui peuvent blesser ou même tuer des personnes.



Veillez absolument lire à fond les instructions de service et de la conserver toujours sous la main. Seules les personnes instruites au maniement de la monobrosse et formellement chargées de celui-ci peuvent l'utiliser.



ATTENTION: Danger de feu ou des décharges électriques. Ne prenez pas des liquides inflammables et ne faites pas marcher la machine près des liquides inflammables/des vapeurs ou de la poussière inflammable.

Consignes de sécurité



ATTENTION: Avant des actions d'utilisation et d'entretien veuillez lire ces instructions et vous familiariser avec la machine.

Ce document est destiné au personnel de commande.

1. Avant le montage, la mise en service et l'entretien de la machine, veuillez vous familiariser avec les indications et les recommandations de cette notice.
2. Ainsi vous serez bien maître de la machine et en optimiserez le rendement. L'entretien et les soins de la machine conformes à cette directive servent à votre sécurité et lui conservent sa valeur.
3. Le fabricant n'assume aucune garantie pour les dommages personnels et matériels provoqués par le maniement inapproprié de la machine.



ATTENTION: Décharges électriques! Ne faites pas marcher la machine avec un câble électrique abîmée. Ne changez rien à la fiche électrique. Sortez le câble de la prise électrique avant de réparer la machine.

En cas de dommage de câble électrique on doit vite le réparer par le service de la clientèle ou par un technicien spécialisé pour éviter le danger.

Généralités

L'utilisation de cette machine est soumise aux dispositions nationales en vigueur.

A part les instructions de service et les règlements obligatoires de prévention des accidents en vigueur dans le pays de l'utilisateur il faut observer aussi les règles techniques non reconnues du métier pour travailler en respectant la sécurité et les règles de l'art. Il faut s'interdire tout procédé douteux pour la sécurité. L'emploi de la monobrosse sur la voie publique est interdit.

Emploi conforme aux dispositions

- Toutes ces machines sont destinées exclusivement à l'utilisation (au nettoyage par voie humide de revêtements de planchers résistants à l'eau) à l'intérieur des bâtiments.
- Tout emploi dépassant ce cadre et considéré comme non conforme aux dispositions. Le fabricant ne répond pas des dommages qui en résultent ; seul l'utilisateur en assume le risque.
- L'emploi conforme aux dispositions comprend aussi le respect des conditions de service, d'entretien et de réparation prescrites par le fabricant.
- Les prescriptions de prévention des accidents à ce sujet ainsi que les autres règles de sécurité et de travail généralement reconnues doivent être respectées.
- Les changements arbitraires apportés aux monobrosses excluent la responsabilité du fabricant pour les dommages qui en résultent.
- Avant d'utiliser ce procédé de nettoyage, il faut vérifier si les revêtements de planchers s'y prêtent!
- Prendre garde à la pression spécifique de surface sur les planchers à élasticité ponctuelle, par exemple dans les gymnases!
- Le fabricant ne répond pas des dommages de l'appareil et du revêtement du plancher à nettoyer provoqués par l'emploi de brosses et de produits de nettoyage inappropriés.
- La machine ne doit pas être utilisée avec une rallonge/câble.

Responsabilité en matière de produit

Il est signalé expressément à l'opérateur que les monobrosses doivent être utilisées exclusivement pour l'emploi prévu. Si ce n'est pas le cas, seul l'utilisateur en sera responsable. Toute responsabilité du fabricant s'éteindra alors.

Sources de risques



ATTENTION: La monobrosse n'est pas destinée pour travailler sur des surfaces desquelles viennent des poussières qui nuit la santé. N'utilisez pas des surfaces qui produisent des liquides. Ne pas traverser des marches.



ATTENTION: Cette machine est uniquement destinée à une utilisation sur des surfaces planes avec une pente maximale de 2%.



ATTENTION: Cette machine n'est pas destinée à être utilisée sur des voies publiques ou rues.



ATTENTION: Utilisez seulement les brosses livrées avec la machine ou mentionnée dans ce mode d'emploi. L'utilisation d'autres brosses peut être dangereux..



ATTENTION: A l'arrêt de la monobrosse, le groupe de brosses doit immédiatement être mis hors service pour ne pas endommager les revêtements de sol.



ATTENTION: Si la monobrosse est transportée dans des ascenseurs, les consignes d'utilisation respectivement en vigueur ainsi que les prescriptions de sécurité - et notamment la portance - sont à observer.

Poste de travail

Il se trouve derrière la monobrosse.

Personnel d'entretien admis

La monobrosse ne doit être entretenue et réparée que par des personnes autorisées techniquement et légalement.

Produits de nettoyage

- Lors de l'emploi d'agents de nettoyage et d'entretien, il faut observer les mises en garde du fabricant; le cas échéant, porter des lunettes et des vêtements de protection.
- N'utiliser que des produits de nettoyage peu moussants et incombustibles ne contenant pas de substances généralement nocives. Il est signalé expressément que l'emploi de substances aisément inflammables, combustibles, toxiques, nocives, corrosives ou irritantes implique des risques.

Mise en service

Première mise en service

- La livraison, l'instruction sur les prescriptions de sécurité, l'utilisation et la maintenance ainsi que la première mise en service sont assurées généralement par notre spécialiste autorisé.
- Si ce n'est pas le cas, l'exploitant est lui-même responsable de l'instruction de son personnel

Mise en service/fonctionnement

A respecter: Le voltage de l'objet à nettoyer doit correspondre à celui indiqué sur la plaquette signalétique de la monobrosse.

Instructions de montage

- La tête du moteur et le timon sont livrés séparément.
- Dévisser d'abord les quatre vis six pans dans l'élément de réglage du manche (16).
- Y introduire ensuite le timon (7) jusqu'à la butée de celle.
- Ensuite régler la poignée du timon (1) parallèlement aux roues (9), de sorte que le carter de la partie supérieure du manche (3) soit dirigé vers l'arrière.
- Après serrer les vis six pans

- Tirer le levier de la poignée de réglage du manche (5), mettre le boîtier de commande (4) en place dans la partie ouverte du carter (3) parallèlement et relâcher la poignée de réglage du manche (5).
- Serrer ensuite les deux vis (6) sur le boîtier de commande (4).
- Fixer le petit câble électrique au timon par le porte-câble du timon.
- Le câble électrique est enroulé autour de la poignée (1) et du crochet à câble (8).

Avant la mise en route

- Saisir la poignée (1) des deux mains et incliner la machine vers l'arrière jusqu'à ce qu'elle repose sur les deux roues (9) (A).
- Faire ensuite rouler la machine jusqu'au lieu de son utilisation et monter le pad. Déposer au sol l'accessoire (11), brosse ou plateau d'entraînement avec pad.
- A cette fin, pousser le pad avec son évidement central au-dessus du support jaune et le fixer avec l'écrou de fixatin jaune.
- Veiller si possible à un bon centrage du pad et à serrer correctement l'écrou. Il ne doit pas être en saillie à la surface du pad.
- Avant le démarrage, régler la roue avant (11) sur la hauteur maxi-male, soit une pression minimale.
- Les mouvements d'orientation doivent encore être garantis.
- Lors d'un effet de nettoyage insatisfaisant et d'un éclat insuffisant, augmenter légèrement la pression.
- Ne toujours régler que la pression la plus faible possible.
- Toujours dérouler entièrement le câble (20m).

Comment utiliser la monobrosse

- Manoeuvrer l'une des poignées (2) (à droite ou à gauche). Le moteur se met en marche.
- Lorsque l'on soulève légèrement le timon (7), la monobrosse se déplace vers la droite (D).
- Lorsque l'on abaisse légèrement le timon, elle se déplace vers la gauche (D).
- Lorsque le timon est maintenu en position médiane, la mono-brosse travaille sur place.
- En présence de sols rugueux, démarrer la monobrosse à l'état incliné (A) puis la poser sur le sol.
- La machine est équipée d'un indicateur de surcharge (14) (pression trop élevée).
- La lampe ne doit pas s'allumer ou alors que brièvement.

Ce qu'il y a lieu de faire après l'emploi

- Tirer la poignée de réglage (5) et faire passer le timon (7) en position verticale.
- Retirer la fiche de la prise de courant et enrouler le câble électrique autour de la poignée (1) et du crochet à câble (8).
- Afin de ménager les aiguilles d'adhérence, le pad utilisé reste vissé avec le plateau d'entraînement jusqu'à la prochaine utilisation et peut être remplacé à ce moment.

- La bague à poussière en polis doit être nettoyée/lavée de temps à autres.
- Elle doit être retirée pour ces travaux.
- Le dégagement de la bague à poussière ne pose pas de problèmes lorsque la machine est inclinée vers l'arrière.
- Le remontage se fait dans l'ordre inverse.
- Veiller à ce que les deux tenons métalliques de la bague prennent place dans les évidements des supports à roues.
- La bague est seulement posée autour de l'unité moteur.
- Pour sa mise en place, son diamètre peut être écarté entre les tenons.

De montage pour le Cleaner

- Monter le porte réservoir pour le dispositif de pulvérisation sur le timon (7) avec le dispositif de fixation vers le haut et vers la gauche vu depuis le côté opération (G).
- Accrocher le réservoir de pulvérisation avec le maneton dans le dispositif de fixation et le faire basculer vers le bas jusqu'au le blo-cage de bille s'enclenche
- Pousser ensuite l'anneau élastique sur la poignée de réglage du manche (16).
- Vous pouvez introduire la buse au choix à droite ou à gauche (H).
- Placer le flexible dans la direction souhaitée.

Nettoyage par la méthode Cleaner

Equiper, pour le nettoyage par la méthode Cleaner, la monobrosse des accessoires suivants:

- Spraymaster, plateau d'entraînement et pad marron
- Remplir le réservoir de vaporisation en utilisant le produit désiré.
- Mettre un pad sur le plateau d'entraînement.
- Mettre la machine en marche.
- Vaporiser le produit de lustrage en tirant plusieurs fois le levier du Spraymaster à fond. Puis commencer immédiatement le lustrage jusqu'à ce que le brillant apparaisse
- Nous conseillons de traiter la surface concernée progressivement en petites sections.
- La monobrosse B1 permet d'obtenir des performances de surface de loin supérieures à celles qui seraient obtenues avec une machine plus lente.
- La machine est adaptée au lustrage avec des polymères dispersés. Les caractéristiques de praticabilité et de résistance du revêtement sont conservées. Il est également possible d'éliminer les rayures.

Maintenance de la machine

- En cas de réparation, vous adresser à votre concessionnaire ou à l'un des ateliers de service Cleanfix toujours disposé à vous venir en aide rapidement.

Prescriptions de maintenance

Les indications suivantes doivent absolument être respectées:

- Arrêter l'entraînement de la machine et retirer la prise de courant lors du nettoyage, de l'entretien, de l'échange de pièces ou de la modification de la fonction de la machine.
- La conduite de raccordement électrique ne doit pas être endommagée par roulage, par écrasement, arrachement ou autres.
- Contrôler régulièrement si le câble de branchement secteur présente des endommagements.
- La machine ne doit pas être utilisée si la conduite de raccordement n'est pas dans un état parfait.
- Respecter les exécutions indiquées par le fabricant lors de l'utilisation ou du remplacement de conduites de raccordement au réseau ou à l'appareil.
- Lors du remplacement de raccords de conduites de raccordement au réseau ou à l'appareil, la protection contre les eaux de projection et la résistance mécanique doivent être assurées.
- Lors du transport de la machine en ascenseur, mettre le manche/le timon en position verticale pour qu'il n'accroche pas aux parois du puits d'ascenseur.
- La sécurité contre la réouverture s'effectue automatiquement par le biais de l'équipement breveté de réglage de manche/timon.
- N'utiliser que des produits de nettoyage conformes à l'usage de la machine.
- N'utiliser en aucun cas des produits inflammables, toxiques ou corrosifs.
- L'entretien y compris le raccordement de conduites de liquide de nettoyage et celui de flexibles ne doit être réalisé que par les services après-vente reconnus ou par les spécialistes possédant une connaissance approfondie des prescriptions de sécurité nécessaires.

Stockage

Si la monobrosse n'est pas utilisée, elle doit être rangée au sec et à des conditions ambiantes normales (pas en dessous de 0°C).

Détection d'anomalies

Problème	Cause	Solution
La machine ne marche pas	Câble électrique endommagé	Adressez vous au service après-vente
	Disjoncteur protecteur de l'immeuble déconnecte le courant	Reculer le disjoncteur protecteur dans l'immeuble
	Disjoncteur protecteur activé	Attendez 10min et revenez à la charge
	Câblage défectueux	Adressez vous au service après-vente
	Interrupteur marche-arrêt défectueux	Adressez vous au service après-vente
	Moteur en panne	Adressez vous au service après-vente
La machine marche en faisant des mouvements versatiles	Pad pollu	Remplacez le pad
	Pad/brosse n'est pas adapté à l'emploi	Utilisez un pad/une brosse adapté/e
	Plateau d'entraînement/brosse mal monté	Enlever et remonter plateau/brosse
	Pad pas abîmé symétrique	Remplacez le pad/la brosse
	Pad n'est pas centré	Enlevez et remontez le pad
Disjoncteur protecteur de la machine est activé constamment	Pad/brosse beaucoup pollu	Nettoyez ou échangez le pad/la brosse
	Pad/brosse n'est pas adapté à l'emploi	Utilisez un pad/une brosse adapté/e
	Disjoncteur protecteur endommagé	Adressez vous au service après-vente
	Brosse dans le moteur est abîmée	Adressez vous au service après-vente

Caractéristiques techniques	F3 low speed	F8 high speed	F12 Duo speed
Moteur à courant alternatif	230 V: 50 Hz	230 V: 50 Hz	230 V: 50 Hz
Puissance nominale absorbée	1000 W	1100 W	1200/1500 W
Amp. max	5,5 A	5,5 A	5,2/8,1 A
Vitesse de rotation (t/mn)	165	400	170/340
Brosse (mm)	430	430	430
Hauteur de travail (mm)	250	250	250
Poids (kg)	31 kg	31 kg	37 kg
Classe de protection	IPx4	IPx4	IPx4
Commande par courroie	x	x	x
Pression de son transmission LPA	59db (A)	59db (A)	65db

 <p>Tennant N.V. Adress: Industrielaan 6, 6405 AB P.O. Box 8, 5400 AA Uden-The Netherlands Uden/Netherlands, 20-12-06</p>  <p>Richard van de Hoogen – Ingerieur chargé de l'assistance technique</p>	<p>Model: F3/F8/F12</p>	<p>DECLARATION CE DE CONFORMITE POUR LES MACHINES (EG Directive 89/392/EEC, Chapitre II, sub) Nr.: B12004, B12904</p> <p>Déclare par la présente, sous notre propre responsabilité, que la machine - est conforme aux dispositions de la directive relative aux machines 89/392/EEC, 73/23/EWG, 69/336/EWG - les (parties/clauses) normes harmonisées suivantes ont été appliqués: EN 60335-1 (ed 3);am1;am2, 60334-2-67 (ed2); am1, EN60355-1:94+A1:96+A12:96+A13:96+A14: 98+A15:00+A2:00+A16:01, EN60355-2-67:98+A1:00, EMC: CISPR 14-1:00+A1:01, CISPR 14-2:01, IEC61000-3-2:00, IEC61000-3-3:94+A1:01, EN55014-1:00+A1:01, EN 55014-2:97+A1:01, EN61000-3-2:00, EN 61000-3-3:95+A1:01</p>
---	--------------------------------	--

F3/F8/F12 Eenschijfsmachine

Onderdelen van de machine		Accessoires	Onderdeelnr.
1 - Handgreep	9 - Wielen	11 – Schrobborstel voor low-speed F8/F3	9002236
2 – Schakelaar borstelmotor	10 – Motorkop	11 – Polijstborstel voor high-speed F12/F8	9002200
3 – Behuizing van bovenste aselement	11 – Borstel	13 – Oplossingstank voor low-speed F8/F3	9002256
4 - Inschakelbeveiliging	12 – Uitlaatslang	17 – Aandrijfplaat voor low-speed F8/F3	9002191
5 - Aasaanpassingshendel	13 – Oplossingstank	17 – Aandrijfplaat voor flexibele high-speed F12/F8	9002193
6 - Aasaanpassingsunit	14 - Tankhouder		
7 - Steel	15 - Tankhendel	n/s Spray unit voor high-speed F12/F8	9002262
8 - Snoerhaak	16 - Wateraansluiting	Stofzuigunit	9002288
		Stofzuigring 430 mm	9002289
		8 kg extra gewicht F3/F8	9002304
		8 kg extra gewicht F12	9002303

INHOUDSOPGAVE

Onderdelen van de machine	2
Accessoires	17
Veiligheidsinstructies	17
Assemblage en gebruik van de machine	18
Service	20
Opslag	20
Problemen oplossen	21
Technische specificaties	21
ONDERDELENLIJST	121

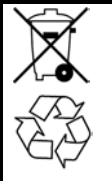

BESCHERM HET MILIEU

Gooi verpakkingsmateriaal en oude machineonderdelen op een milieuvriendelijke manier weg volgens de richtlijnen van uw lokale afvalverwerking.

Denk eraan dat u materialen recyclet.

Veiligheidsinstructies

 **WAARSCHUWING: Lees deze handleiding zorgvuldig door voordat u de machine gaat gebruiken.**

Deze machine is bedoeld voor commercieel gebruik. De machine is uitsluitend bedoeld om binnenshuis gladde vloeren te polijsten. Gebruik alleen de aanbevolen zolen, borstels en schoonmaakmiddelen.

Deze bedieningsinstructies zijn bedoeld voor bedieningspersoneel.

1. Maak uzelf vertrouwd met de instructies en aanbevelingen in deze bedieningsinstructies voordat u de machine gaat instellen, gebruiken en onderhouden.
2. Alleen dan beheerst u de machine volledig en kunt u deze doeltreffend gebruiken. De zorg en het onderhoud die in deze bedieningsinstructies worden beschreven, zijn bedoeld voor uw eigen veiligheid en om de machine in goede staat te houden.
3. De fabrikant is niet verantwoordelijk voor persoonlijk letsel of schade aan eigendommen als gevolg van een onjuist gebruik van deze machine.



Dit waarschuwingssymbool, dat in de hele handleiding wordt gebruikt, is een waarschuwing voor ongelukken of onveilige situaties. Het niet opvolgen van deze waarschuwingen kan leiden tot elektrische schokken, brand of explosie, die ernstig persoonlijk letsel of de dood tot gevolg kunnen hebben.



Lees deze instructies zorgvuldig voordat u de eenschijfsmachine gaat gebruiken en houd ze altijd bij de hand. De eenschijfsmachine mag alleen worden gebruikt door personen die hiertoe zijn opgeleid en aan wie de bediening kan worden toevertrouwd.



WAARSCHUWING: Risico op brand of explosie. Gebruik nooit ontvlambare vloeistoffen. Gebruik de machine niet in of nabij ontvlambare vloeistoffen, dampen of brandbare stoffen.

Deze machine heeft geen explosieveilige motor. Bij het starten of tijdens het bedienen van de machine kan de elektrische motor een vonk geven. Dit kan een explosie of brand veroorzaken. Gebruik de machine niet in of nabij ontvlambare dampen/vloeistoffen of brandbare stoffen.



WAARSCHUWING: Elektriciteitsrisico. Gebruik de machine nooit als het elektriciteits snoer is beschadigd. Maak geen aanpassingen aan de stekker. Trek altijd de stekker uit het stopcontact voordat u onderhoud aan de machine pleegt.

Een beschadigde of gebroken voedingskabel mag uitsluitend vervangen worden door de fabrikant, diens dealers, of een ander daartoe gekwalificeerd persoon om gevaar te voorkomen.

Deze machine heeft geen explosieveilige motor. Bij het starten of tijdens het bedienen van de machine kan de elektrische motor een vonk geven. Dit kan een explosie of brand veroorzaken. Gebruik de machine niet in of nabij ontvlambare dampen/vloeistoffen of brandbare stoffen.

Algemene opmerkingen

Voor de bediening van de eenschijfsmachine gelden de huidige nationale voorschriften. Het is van belang niet alleen de bedieningsinstructies en verplichte landelijke voorschriften ter voorkoming van ongelukken in acht te nemen, maar ook de algemeen bekende regels voor veilige en juiste werkprocedures. Er mogen geen methoden worden gebruikt die veiligheidsrisico's met zich meebrengen.

Correct gebruik

- Alle eenschijfsmachines zijn uitsluitend bedoeld voor gebruik binnenshuis.
- Gebruik buitenshuis wordt als onjuist beschouwd. De fabrikant is niet verantwoordelijk voor daaruit resulterende schade. Alleen de gebruiker is aansprakelijk.
- Correct gebruik betekent ook het naleven van de omstandigheden op het gebied van bediening en onderhoud die door de fabrikant worden aanbevolen.
- Alle relevante voorschriften ter voorkoming van ongelukken en alle algemeen bekende veiligheids- en arbeidstoepassingen moeten worden gevolgd.
- Onbevoegde wijzigingen aan de machine doen de fabrieksgarantie ten aanzien van resulterende schade vervallen.
- Voordat de machine wordt gebruikt, moeten vloerlagen worden getest op geschiktheid voor dit reinigingsproces.
- Besteed aandacht aan de gebiedscompressie van punt- elastische vloeren, bijvoorbeeld in gymnastiekzalen
- De fabrikant is niet aansprakelijk voor schade aan apparatuur en aan de vloer als deze met de verkeerde borstels en/of schoonmaakmiddelen is schoongemaakt.
- Machines mogen niet met een verlengsnoer worden gebruikt.

Productaansprakelijkheid

Het bedienend personeel moet zich er ten eerste van bewust zijn dat de machines alleen voor het daarvoor bestemde doel mogen worden gebruikt. Als de machines niet voor het beoogde doel worden gebruikt, moet de gebruiker de volledige verantwoordelijkheid aanvaarden. Elke aansprakelijkheid van de fabrikant is in dat geval uitgesloten.

Risicobronnen



WAARSCHUWING: De eenschijfsmachine is niet geschikt voor het reinigen van oppervlakken die stoffen en dampen vrijgeven die schadelijk zijn voor de gezondheid. Gebruik de machine niet op trappen.



WAARSCHUWING: Deze machine is alleen bedoeld voor gebruik op effen oppervlakken met een maximale helling van 2 %.



WAARSCHUWING: Deze machine is niet goedgekeurd voor gebruik op openbare paden en wegen.



WAARSCHUWING: Gebruik alleen de meegeleverde borstels of de borstels die in de instructies zijn genoemd. Het gebruik van anders borstels kan veiligheidsrisico's met zich meebrengen.



WAARSCHUWING: Wanneer de machine stationair draait, moet de borstelunit onmiddellijk worden uitgeschakeld om schade aan de vloerlaag te voorkomen.



WAARSCHUWING: Tijdens transport in liften, moeten de huidige geldige gebruikersinstructies en veiligheidsmaatregelen en in het bijzonder de maatregelen ten aanzien van maximale lading worden nageleefd.

Bedieningspositie van machine

De bedieningspositie van de machine is achter de machine.

Erkend onderhoudspersoneel

De eenschijfsmachine mag alleen worden onderhouden en hersteld door personen die daartoe technisch en juridisch zijn bevoegd.

Schoonmaakmiddelen

- Neem bij gebruik van schoonmaak- en onderhoudsmiddelen de waarschuwingen van de fabrikant in acht en draag een veiligheidsbril en beschermende kleding.
- Gebruik alleen laag-schuimende, niet-brandbare schoonmaakmiddelen zonder schadelijke middelen.

Er wordt expliciet melding gemaakt van de risico's van het gebruik van licht ontvlambare, brandbare, giftige, schadelijke, corroderende of bijtende middelen.

Assemblage en gebruik van de machine

Eerste gebruik

- De bezorging, instructies bij veiligheidsprocedures, behandeling en onderhoud, en het eerste gebruik gebeuren gewoonlijk door een erkend specialist.
- Als dit niet het geval is, moet de operator de gebruikers van de machine instrueren.
- Onthoud dat het voltage in het gebouw dat schoongemaakt moet worden, overeen moet komen met het voltage dat op het apparaat staat vermeld.

Assemblage-instructies

- De motorkop en buis worden afzonderlijk verpakt geleverd.
- Draai eerst de stelschroeven met zeskant in de asaanpassingsunit (6) los.
- Duw de buis (7) vervolgens voorzichtig zover mogelijk in de asaanpassingsunit (6).
- Plaats de handgreep (1) parallel met de wielen (9), met de open zijde van de bovenste asbehuizing (3) naar achter gericht.
- Draai de zeskantige stelschroeven weer vast.
- Wikkel het elektriciteits snoer rond de handgreep (1) en de snoerhaak (8).

Vorbereiding voor gebruik

- Pak de handgreep (1) met beide handen beet en kantel de machine zodat deze op de twee wielen rust (A).
- Rijd de machine vervolgens naar het werkgebied en steek de stekker in het stopcontact.
- Stel het gewenste toerental in met de schakelaar op de motorbehuizing (alleen voor dual-speed F8)
- Leg de accessoires (11), dus borstel of aandrijfplaat met pad op de vloer.
- Kantel de machine nu terug op de wielen en duw deze over de borstel (of aandrijfplaat) tot de aandrijfster en borstelflens verticaal zijn uitgelijnd. Laat de machine op de borstel (B) zakken.
- Knijp nu op de asaanpassingshendel (5) en laat de buis (7) zakken tot in de werkpositie. Beide armen moeten los naar beneden hangen (C).
- Lijn de machine horizontaal uit boven het werkelement (borstel of aandrijfplaat), druk op de veiligheidsschakelaar (4) en druk kort op de schakelaar van de borstelmotor (2).
- De accessoire wordt automatisch ingeschakeld.

Machine bedienen

- Druk op de schakelaar van de borstelmotor (2) (naar rechts of links). De motor start.
- Als u de buis (7) iets optilt, beweegt de machine naar rechts (D).
- Als u de buis (7) iets laat zakken, beweegt de machine naar links (D).
- Als u de buis in het midden houdt, werkt de machine op zijn plaats.

Na gebruik

- Knijp in asaanpassingshendel (5) en schuif de buis (7) in verticale positie.
- Kantel de machine op zijn wielen (9) en druk kort op de schakelaar van de borstelmotor (2). De accessoire (11) wordt uitgeschakeld.
- Trek de stekker uit het stopcontact en wikkel het elektriciteits snoer rond de handgreep (1) en de snoerhaak (8).

Eenvoudig maar grondig reinigen

Voor een grondige reinigingsbeurt, voorziet u de machine van de volgende accessoires:

- Oplossingstank (13)
- Schrobborstel (11) of aandrijfplaat met pad.
- Bevestig de tank op de tankhouder (14).
- Schuif de uitlaatslang (12) op de wateraansluiting (16).
- Vul de tank (13). Bevestig vervolgens de borstel of aandrijfplaat met pad.
- Regel de vloeistofstroom met de tankhendel (15) door de hendel (15) omhoog te duwen.
- Zuig de vuile wateroplossing gedeelte voor gedeelte op met een droger.

Grondig en efficiënt shamponeren

Voor een shamponering, voorziet u de machine van de volgende accessoires:

- Oplossingstank; 0.3 Perlon shamponeerborstel of pad voor textielen vloerbedekking.
- De werkprocedure is in principe dezelfde als voor grondig reinigen.
- Start de machine met de droge shamponeerborstel.
- Meet een kleine hoeveelheid vloeistof af tot de borstels met schuim zijn verzadigd.
- Rijd de machine met draaiende borstel van rechts naar links of andersom. ⇒ Rijd de machine direct daarna op dezelfde manier in omgekeerde richting, maar met een overlapping van circa een kwart van de reeds behandelde strook (E.)
- Rijd de machine in een spiraalvormig patroon over de geschamponeerde stroken. ⇒ Behandel op die manier beide stroken tegelijk (F.)
- U wordt ten zeerste geadviseerd om tijdens het shamponeren het vuile schuim gedeelte voor gedeelte met de droger te verwijderen.

Assemblage-instructies voor de spray unit

- Plaats de houder voor de sproeier op de buis (7) met de houder naar boven gericht en – gezien vanuit de bedieningspositie – naar links (G).
- Haak de sproeier in de houder en draai de houder terug tot de kogelaanslag vastklikt.
- Schuif de veerklem vervolgens over de asaanpassingsunit (7).
- Bevestig de bak naar wens aan de rechter- of linkerzijde (H).
- Richt de kruiskoppelingsslang in de gewenste richting.

Routineonderhoud

Voor een routinematige reinigingsbeurt, voorziet u de machine van de volgende accessoires:

- Spray unit, aandrijfplaat voor pads, pad voor low-speed F8/F3 of spray unit, aandrijfplaat voor pads, pad voor high-speed F12/F8
- Vul de sproeier met het gewenste product.
- Bevestig de gewenste pad op de aandrijfplaat.
- Start de machine.
- Wanneer u enkele keren in de sproeihendel knijpt, wordt het schoonmaakmiddel op de vloer gespreid. Begin onmiddellijk schoon te maken tot de vloer glanst.
- We adviseren u het oppervlak in vrij kleine gedeeltes tegelijk schoon te maken. De machine is ideaal voor het schoonmaken met polymeerdispersies. De resistentie tegen intensief gebruik en algemene slijtage wordt niet aangetast. Vlekken en strepen zijn gemakkelijker te verwijderen.

Polijsten met de high-speed F12/F8

Voor het polijsten voorziet u de machine van de volgende accessoires:

- Aandrijfplaat voor pads, witte pad
- Bevestig de pad op de aandrijfplaat.
- Start de machine.

Service

- Voor reparaties neemt u contact op met de gespecialiseerde groothandelaar of een van de serviceshops.
- U wordt daar deskundig en snel geholpen.

Onderhoudsinstructies

Neem de volgende instructies altijd in acht.

- Schakel de aandrijving altijd uit en trek de stekker uit het stopcontact wanneer u de machine schoonmaakt en onderhoudt, onderdelen vervangt of overschakelt op een andere functie.
- Het elektriciteits snoer mag niet worden beschadigd door eroverheen te rijden, het te pletten, uit te rekken, enzovoort.
- Controleer het elektriciteits snoer regelmatig op beschadigingen.
- De machine mag niet worden gebruikt als het elektriciteits snoer niet in perfecte staat verkeert.
- Wanneer u het elektriciteits snoer of andere kabels gebruikt of vervangt, gebruik dan altijd kabels die door de fabrikant zijn voorgeschreven.
- Wanneer u de stekkers van het elektriciteits snoer of andere kabels vervangt, moet u zorgen voor spatbescherming en mechanische sterkte.
- Wanneer u de machine verplaatst in een lift, plaatst u de as/buis in verticale positie zodat de machine de liftwanden niet beschadigt.
- Door de gepatenteerde as-/buisaanpassingsunit klikt de as/buis automatisch vast zodat deze niet terugspringt.
- Gebruik alleen sproei- en schoonmaakmiddelen die geschikt zijn voor het doel van de machine.
- Gebruik nooit licht-ontvlambare, brandbare, giftige, schadelijke, corroderende of bijtende stoffen.
- Reparaties, inclusief het bevestigen van sproeimiddelslangen, mogen alleen worden uitgevoerd door erkende serviceshops of door experts op dit gebied, die vertrouwd zijn met alle relevante veiligheidsregels.

Opslag

- Verwijder de borstel/zoolaandrijver van de machine en wikkel het snoer netjes rond de snoerhaak en de hendel.
- Sla de machine op in een droge ruimte en onder normale omstandigheden (niet onder 0°C)

Problemen oplossen

Probleem	Oorzaak	Schoonwater
De machine werkt niet.	Defect elektriciteitsnoer.	Neem contact op met het servicecenter.
	Stroomonderbreker is uitgeschakeld.	Wacht 10 minuten tot de machine is afgekoeld en probeer het opnieuw.
	Machinebedrading defect.	Neem contact op met het servicecenter
	Defecte motor.	Neem contact op met het servicecenter
	Condensator defect.	Neem contact op met het servicecenter
De machine trilt of schokt.	Vuile zool.	Vervang de zool.
	Onjuiste zool/borstel toegepast.	Vervangen door juiste zool/borstel.
	Zoolaandrijfplaat/borstel zijn niet correct geplaatst.	Verwijder de zoolaandrijfplaat/borstel en plaats hem opnieuw.
	Zool/borstel versleten.	Vervang de zool/borstel.
	De pad is niet goed op de padaandrijver gecentreerd.	Verwijder de padaandrijver en plaats hem opnieuw.
Stroomonderbreker van machine schakelt voortdurend uit.	Zeer vuile zool/borstel	Reinig of vervang de zool/borstel.
	Onjuiste zool/borstel toegepast.	Vervangen door juiste zool/borstel.
	Stroomonderbreker defect.	Neem contact op met het servicecenter
	Koolborstels in de motor versleten.	Neem contact op met het servicecenter

Technische specificaties	Low-speed F3	High-speed F8	Dual-speed F12
A.C. motor	230 V: 50 Hz	230 V: 50 Hz	230 V: 50 Hz
Stroomtoevoer	1000 W	1100 W	1200/1500 W
Max. ontrekking	5,5 A	5,5 A	5,2/8,1 A
Borstel (rpm)	165	400	170/340
Borstel (mm)	430	430	430
Werkhoogte (mm)	250	250	250
Werkgewicht	31 kg	31 kg	37 kg
Beschermingsklasse	II Px4	IPx4	IPx4
Riemaangedreven	x	x	x
Geluidsrukniveau LPA	59db (A)	59db (A)	65db
Gewogen versnellingswaarde	1,05 m/sec2	1,05 m/sec2	1,05 m/sec2

<p>NL</p> <p>Model: F3, F8, F12</p> <p>TENNANT N.V. Industrielaan 6 5405 AB Postbus 6 5400 AA Uden - Nederland Uden, 25-04-06</p> <p> Richard van den Hoogen - Technische ondersteuning</p> <p>CE</p>	<p>EG-CONFORMITEIT VOOR MACHINES (Richtlijn 89/392/EEC, Bijlage II, lid A) Machinenr.: MF122004, MF122904, MF32004, MF32904, MF82004, MF82904</p> <p>Wij verklaren, op eigen verantwoordelijkheid, dat de machineonderdelen: - in overeenstemming is met Richtlijn 89/392/EEC, 73/23/EWG en 89/336/EWG - De volgende normen en normstellingsdocumenten zijn toegepast: EN 60335-1 (ed.3);am1;am2, 60334-2-67(ed2);am1, EN60355-1:94+A1:96+A12:96+A13:98+A14: 98+A15:00+A2:00+A16:01, EN60355-2-67:98+A1:00, EMC:CISPR 14-1:00+A1:01, CISPR 14-2:01, ICE61000-3-2:00, IEC61000-3-3:94+A1:01, EN55014-1:00+A1:01, EN 55014-2:97+A1:01, EN61000-3-2:00, EN 61000-3-3:95+A1:01</p>
---	---

F3/F8/F12 Máquina monodisco

Componente de la máquina		Accesorios	Nº de pieza
1 - Asa	9 - Ruedas	11 - Cepillo de fregado para F8/F3 de baja velocidad	9002236
2 - Interruptor del motor del cepillo	10 - Cabezal motorizado	11 - Cepillo abrillantador para F12/F8 de alta velocidad	9002200
3 - Cubierta del eje superior	11 - Cepillo	13 - Tanque de solución para F8/F3 de baja velocidad	9002256
4 - Interruptor de bloqueo	12 - Manguera de salida	17 - Placa de transmisión para F8/F3 de baja velocidad	9002191
5 - Asa de ajuste del eje	13 - Tanque de solución	17 - Placa de transmisión para F12/F8 de alta velocidad flexible	9002193
6 - Unidad de ajuste del eje	14 - Soporte del tanque		
7 - Barra	15 - Palanca del tanque	s/e Unidad de pulverización para F12/F8 de alta velocidad	9002262
8 - Gancho para el cable	16 - Conector de agua	Unidad de aspiración	9002288
		Anillo de aspiración de 430 mm	9002289
		Peso adicional de 8 kg para F3/F8	9002304
		Peso adicional de 8 kg para F12	9002303

ÍNDICE

Componente de la máquina	2
Accesorios	22
Instrucciones de seguridad	22
Montaje y funcionamiento de la máquina	23
Servicio	25
Almacenamiento	245
Localización de averías	26
Especificaciones técnicas	26
LISTA DE PIEZAS	121

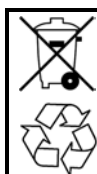

PROTECCIÓN DEL MEDIO AMBIENTE

Deseche el material de embalaje y los componentes usados de la máquina de forma segura para el medio ambiente, de acuerdo con las normativas locales sobre el desecho de residuos.

No olvide reciclar.

Instrucciones de seguridad



ADVERTENCIA: Antes de utilizar esta máquina o realizar tareas de mantenimiento, debe leer y comprender este manual.

Esta máquina está destinada al uso comercial. Está diseñada exclusivamente para pulir suelos en recintos cerrados y no debe utilizarse para ningún otro uso. Utilice únicamente los cepillos/almojadillas y limpiadores recomendados.

Estas instrucciones de funcionamiento van dirigidas al personal operativo.

1. Familiarícese con las instrucciones y recomendaciones incluidas en estas instrucciones de funcionamiento antes de configurar la máquina, ponerla en marcha y realizar tareas de mantenimiento.

2. Entonces tendrá un control completo sobre la máquina y podrá utilizarla de manera eficaz. El cuidado y el mantenimiento descritos en estas instrucciones de funcionamiento se indican por su propia seguridad y para preservar el valor de la máquina.

3. El fabricante no acepta ningún tipo de responsabilidad por lesiones o daños en la propiedad debido al uso incorrecto de esta máquina.



Este símbolo de advertencia que se utiliza a lo largo de todo el manual advierte sobre peligros o prácticas poco seguras. El no cumplimiento de estas advertencias puede provocar descargas eléctricas, incendios o explosiones que podrían tener como resultado lesiones graves o la muerte.



Antes de utilizar la máquina monodisco, lea atentamente estas instrucciones y téngalas a mano en todo momento. Sólo las personas con formación sobre su uso y a las que se haya confiado su funcionamiento de manera explícita pueden utilizar la máquina monodisco.



ADVERTENCIA: Peligro de incendio o de explosión. Nunca utilice líquidos inflamables ni haga funcionar la máquina en la proximidad de líquidos o vapores inflamables o partículas combustibles.

La máquina no está equipada con un motor a prueba de explosiones. El motor eléctrico producirá chispas durante el arranque que pueden provocar incendios o explosiones si utiliza la máquina en presencia de líquidos o vapores inflamables o partículas combustibles.



ADVERTENCIA: Peligro eléctrico. No haga funcionar la máquina con un cable de alimentación dañado. No modifique el enchufe. Desenchufe la máquina antes de realizar tareas de mantenimiento.

Si el cable de alimentación está deteriorado o roto, el encargado de sustituirlo será el fabricante, el servicio técnico del fabricante u otra persona cualificada para evitar riesgos.

La máquina no está equipada con un motor a prueba de explosiones. El motor eléctrico producirá chispas durante el arranque que pueden provocar incendios o explosiones si utiliza la máquina en presencia de líquidos o vapores inflamables o partículas combustibles.

Comentarios generales

El uso de la máquina monodisco está sujeto a las normativas nacionales vigentes en la actualidad. Es esencial respetar las instrucciones de funcionamiento y las normativas vinculantes sobre la prevención de accidentes vigentes en el país de uso, así como las reglas reconocidas de forma general para que los procedimientos de trabajo sean seguros y correctos. No debe utilizarse ningún método que implique riesgos de seguridad.

Uso correcto

- Todas las máquinas monodisco se han diseñado exclusivamente para su uso en interiores.
- Cualquier otro uso se considerará incorrecto. El fabricante no acepta ningún tipo de responsabilidad por los daños resultantes; el usuario será el único responsable.
- El uso correcto también incluye el cumplimiento de las condiciones de uso y mantenimiento recomendadas por el fabricante.
- Deben respetarse las normativas de prevención de accidentes relevantes, así como todas las prácticas laborales y de seguridad reconocidas de forma general.
- Las modificaciones no autorizadas en la máquina eximen al fabricante de toda responsabilidad por los daños resultantes.
- Antes de utilizar la máquina, debe comprobarse que los recubrimientos del suelo admiten este proceso de limpieza.
- Preste atención a la compresión del área de suelos punto-elásticos, p. ej., en gimnasios.
- El fabricante no asume ningún tipo de responsabilidad por daños en el equipo y el suelo que se esté limpiando debidos al uso de cepillos y limpiadores incorrectos.
- Las máquinas no se pueden utilizar con un alargador.

Responsabilidad del producto

Se debe destacar de manera explícita al operario que las máquinas sólo pueden utilizarse con el fin para el que fueron diseñadas. Si las máquinas no se utilizan para los fines previstos, el usuario deberá aceptar toda la responsabilidad. De este modo, se excluye toda responsabilidad por parte del fabricante.

Posibles riesgos



ADVERTENCIA: La máquina monodisco no es adecuada para limpiar superficies que liberen partículas y líquidos peligrosos para la salud. No utilice la máquina en escalones.



ADVERTENCIA: Esta máquina se ha diseñado para utilizarse en superficies planas con una pendiente máxima del 2%.



ADVERTENCIA: Esta máquina no cuenta con la aprobación necesaria para su uso en vías públicas.



ADVERTENCIA: Utilice sólo los cepillos proporcionados con el dispositivo o los especificados en las instrucciones. El uso de otros cepillos puede afectar a la seguridad.



ADVERTENCIA: Cuando la máquina esté inmovilizada, la unidad de cepillo debe desconectarse inmediatamente para evitar daños en el recubrimiento del suelo.



ADVERTENCIA: Durante el transporte en ascensores, deben respetarse las instrucciones para el usuario y las normativas de seguridad vigentes, especialmente las relativas a la carga máxima.

Posición de accionamiento de la máquina

La posición de accionamiento de la máquina es detrás de ella.

Personal de mantenimiento aprobado

Sólo las personas con autorización técnica y legal pueden realizar tareas de reparación y mantenimiento en la máquina monodisco.

Limpiadores

- Al utilizar limpiadores y productos de mantenimiento, deben respetarse las advertencias de peligro del fabricante y debe llevarse ropa y gafas protectoras.
- Utilice sólo limpiadores no combustibles que generen poca espuma y que no contengan sustancias por lo general peligrosas para la salud.

Se hace referencia explícita a los riesgos de utilizar sustancias altamente inflamables, combustibles, tóxicas, peligrosas para la salud, corrosivas o irritantes.

Montaje y funcionamiento de la máquina

Funcionamiento inicial

- Por lo general, nuestro especialista autorizado se encarga de la entrega, las instrucciones sobre procedimientos de seguridad, la manipulación y el mantenimiento, así como el funcionamiento inicial.
- Si no es así, el operario es el responsable de informar a los usuarios de la máquina sobre estas operaciones.
- Recuerde que la tensión del edificio que se esté limpiando debe coincidir con la indicada en la placa del tipo de tensión de la máquina.

Instrucciones de montaje

- El cabezal motorizado y la barra se entregan embalados por separado.
- Primero, desenrosque los tornillos de cabeza hueca hexagonal de la unidad de ajuste del eje (6).
- A continuación, introduzca la barra (7) con suavidad en la unidad de ajustes del eje (6) hasta que llegue al tope.
- Alinee el asa (1) en paralelo con las ruedas (9), de manera que el lado abierto de la cubierta del eje superior (3) quede hacia atrás.

- Luego, vuelva a apretar los tornillos de cabeza hueca hexagonal.
- Enrolle el cable en el asa (1) y el gancho para el cable (8).

Preparación para el uso

- Agarre el asa (1) con las dos manos e incline la máquina hacia atrás de modo que se sostenga sobre las dos ruedas (A).
- A continuación, lleve la máquina hasta el lugar de trabajo y conecte el cable a la fuente de alimentación.
- Establezca las rpm que desee mediante el interruptor situado en la cubierta del motor (sólo en F8 de doble velocidad).
- Coloque los accesorios (11), p. ej., cepillo o placa de transmisión con almohadilla, en el suelo.
- Ahora incline la máquina hacia atrás de modo que se sostenga sobre las ruedas y presiónela sobre el cepillo (o placa de transmisión) hasta que la estrella de la transmisión y la brida del cepillo estén alineadas verticalmente. Baje la máquina sobre el cepillo (B).
- Luego, tire del asa de ajuste del eje (5) y baje la barra (7) hasta la posición de trabajo. Los brazos deberían estar estirados holgadamente hacia abajo (C).
- Alinee la máquina horizontalmente sobre el elemento de trabajo (cepillo o placa de transmisión), pulse el interruptor de bloqueo (4) y, a continuación, pulse el interruptor del motor del cepillo (2) brevemente.
- El accesorio se enganchará automáticamente.

Funcionamiento de la máquina

- Pulse el interruptor del motor del cepillo (2) (a la derecha o a la izquierda). El motor arrancará.
- Si levanta ligeramente la barra (7), la máquina se moverá a la derecha (D).
- Si baja la barra, la máquina se moverá a la izquierda (D).
- Si mantiene la barra en la posición central, la máquina funcionará en el mismo sitio.

Después del uso

- Tire del asa de ajuste del eje (5) y coloque la barra (7) en posición vertical.
- Luego, incline la máquina hacia atrás de modo que se sostenga sobre las ruedas (9) y pulse el interruptor del motor del cepillo (2) brevemente. El accesorio (11) se desenganchará.
- Desenchufe el cable y enróllelo en el asa (1) y el gancho para el cable (8).

Limpieza exhaustiva de manera sencilla

Para realizar una limpieza exhaustiva, equipe la máquina con los siguientes accesorios:

- Tanque de solución (13)
- Cepillo de fregado (11) o placa de transmisión con almohadilla.
- Sujete el tanque al soporte (14).
- Introduzca la manguera de salida (12) en el conector de agua (16).
- Llene el tanque (13). A continuación, ajuste el cepillo o placa de transmisión con almohadilla.

- Controle el flujo de líquido tirando de la palanca del tanque (15) hacia arriba.
- Aspire la solución limpiadora sucia sección a sección con un extractor de agua.

Limpieza exhaustiva y eficaz con detergente

Para realizar una limpieza con detergente, equipe la máquina con los siguientes accesorios:

- Tanque de solución; almohadilla o cepillo de perlón 0,3 para la limpieza con detergente de suelos con recubrimientos textiles.
- El procedimiento es básicamente el mismo que el de la limpieza exhaustiva.
- Active la máquina con el cepillo para la limpieza con detergente seco.
- Introduzca una pequeña cantidad de líquido hasta que las cerdas estén saturadas de espuma.
- Haga funcionar la máquina con el cepillo giratorio de derecha a izquierda o viceversa. ⇒ Inmediatamente después de esto, haga funcionar la máquina del mismo modo en sentido opuesto, pero volviendo a pasar aproximadamente por una cuarta parte de la banda ya tratada (E).
- Sólo entonces haga funcionar la máquina siguiendo un patrón en espiral sobre las bandas con detergente. % Cuando realice esta acción, trabaje en ambas bandas al mismo tiempo (F).
- Durante la limpieza con detergente, se recomienda encarecidamente retirar de inmediato la espuma llena de suciedad sección a sección con un extractor de agua.

Instrucciones de montaje para la unidad de pulverización

- Ajuste el soporte del recipiente de pulverización a la barra (7) con el soporte hacia arriba y, visto desde la posición de accionamiento, a la izquierda (G).
- Enganche la lengüeta del recipiente de pulverización en el soporte, girando éste último hacia atrás hasta que el tope esférico quede enganchado.
- A continuación, deslice la abrazadera de resorte por encima de la unidad de ajuste del eje (7).
- Fije la caja a la derecha o a la izquierda según prefiera (H).
- Dirija la manguera con junta universal hacia donde desee.

Limpieza rutinaria

Para realizar una limpieza rutinaria, equipe la máquina con los siguientes accesorios:

- Unidad de pulverización, placa de transmisión para almohadillas, almohadilla para F8/F3 de baja velocidad o unidad de pulverización, placa de transmisión para almohadillas, almohadilla para F12/F8 de alta velocidad
- Llene el recipiente de pulverización con el producto que desee.
- Ajuste la placa de transmisión con la almohadilla que desee.
- Active la máquina.

- Cuando tire de la palanca de la unidad de pulverización un par de veces, el limpiador se pulverizará en el suelo. Empiece a limpiar inmediatamente hasta obtener un acabado brillante.
- Aconsejamos limpiar la superficie por partes relativamente pequeñas. La máquina es perfecta para limpiar con dispersiones de polímeros. La resistencia al tránsito y al desgaste y deterioro general del revestimiento se mantendrán. Es más fácil eliminar las marcas y arañazos.
- Sólo los talleres de servicio de atención al cliente aprobados o los especialistas en este campo familiarizados con todas las normativas de seguridad relevantes podrán realizar las reparaciones, incluido el ajuste de líneas y mangueras de productos de pulverización.

Abrillantado con F12/F8 de alta velocidad

Para abrillantar, equipe la máquina con los siguientes accesorios:

- Placa de transmisión para almohadillas, almohadilla blanca
- Ajuste la placa de transmisión con la almohadilla.
- A continuación, active la máquina.

Almacenamiento

- Retire de la máquina el impulsor del cepillo/almohadilla y enrolle cuidadosamente el cable en el asa y el gancho para el cable.
- Guarde la máquina en un lugar seco con condiciones ambientales normales (no por debajo de 0 °C).

Servicio

- En el caso de necesitar una reparación, póngase en contacto con su distribuidor mayorista especializado o uno de los talleres de servicio.
- Nuestros expertos le atenderán rápidamente.

Instrucciones de mantenimiento

Debe cumplir siempre las instrucciones siguientes.

- Cuando realice tareas de limpieza y mantenimiento en la máquina, sustituya piezas o cambie de función, apague la transmisión y retire el enchufe.
- Para que la línea de alimentación no resulte dañada, no pase por encima de ella, no la aplaste, no tire de ella, etc.
- Compruebe con frecuencia si la línea de alimentación presenta señales de haber sufrido daños.
- La máquina no debe utilizarse si la línea de alimentación no está en perfectas condiciones.
- Cuando utilice o sustituya las líneas de alimentación eléctrica o del equipo, éstas deberán ser únicamente las especificadas por el fabricante.
- Cuando sustituya los conectores de clavija y enchufe de las líneas de alimentación eléctrica o del equipo, deberá garantizar la protección frente a salpicaduras y la resistencia mecánica.
- Cuando transporte la máquina en ascensores, ponga el eje/barra en posición vertical para que no se enganche en las paredes del ascensor.
- El eje/barra se bloquea automáticamente sin posibilidad de retroceso gracias a la unidad de ajuste del eje/barra patentada.
- Sólo pueden utilizarse los productos de pulverización y limpiadores adecuados para el fin de la máquina.
- No utilice nunca sustancias altamente inflamables, combustibles, tóxicas, peligrosas para la salud, corrosivas o irritantes.

Localización de averías

Problema	Causa	Solución
La máquina no funciona.	Cable de alimentación defectuoso.	Póngase en contacto con el servicio técnico.
	Cortacircuitos activado.	Espere 10 minutos hasta que la máquina se enfríe y vuelva a intentarlo.
	Cableado de la máquina defectuoso.	Póngase en contacto con el servicio técnico.
	Motor defectuoso.	Póngase en contacto con el servicio técnico.
	Condensador quemado.	Póngase en contacto con el servicio técnico.
La máquina se desplaza con un movimiento oscilante y brusco.	Almohadilla sucia.	Sustituya la almohadilla
	Almohadilla/cepillo inadecuados para la aplicación.	Sustitúyalos por la almohadilla/cepillo adecuados
	Impulsor de la almohadilla/cepillo mal instalado.	Extraiga y vuelva a instalar el impulsor de la almohadilla/cepillo.
	Desgaste irregular de la almohadilla/cepillo.	Sustituya la almohadilla/cepillo.
	Almohadilla no centrada correctamente en el impulsor de la almohadilla	Extraiga y vuelva a instalar el impulsor de la almohadilla
El cortacircuitos de la máquina se activa continuamente.	Almohadilla/cepillo muy sucios	Limpie o sustituya la almohadilla/cepillo
	Almohadilla/cepillo inadecuados para la aplicación.	Sustitúyalos por la almohadilla/cepillo adecuados
	Cortacircuitos defectuoso.	Póngase en contacto con el servicio técnico.
	Cepillos de carbono del motor gastados.	Póngase en contacto con el servicio técnico.

Especificaciones técnicas	F3 de baja velocidad	F8 de alta velocidad	F12 de doble velocidad
Motor de CA	230 V: 50 Hz	230 V: 50 Hz	230 V: 50 Hz
Potencia nominal	1000 W	1100 W	1200/1500 W
Demanda de amperios máxima	5,5 A	5,5 A	5,2/8,1 A
Cepillo (rpm)	165	400	170/340
Cepillo (mm)	430	430	430
Altura de trabajo (mm)	250	250	250
Peso de trabajo	31 kg	31 kg	37 kg
Clase de protección	IPX4	IPX4	IPX4
Impulsado por correa	x	x	x
Nivel de presión sonora (LPA)	59 dB (A)	59 dB (A)	65 dB
Valor de la aceleración ponderada	1,05 m/s ²	1,05 m/s ²	1,05 m/s ²

<p>ES</p> <p>TENNANT N.V. Industrielaan 6 5405 AB P.O. Box 6 5400 AA Uden - Países Bajos Uden, 25-04-06</p> <p><i>Richard van den Hoogen</i> Richard van den Hoogen - Ingeniero de asistencia técnica</p> 	<p>Modelo: F3, F8, F12</p> <p>DECLARACIÓN DE CUMPLIMIENTO PARA MAQUINARIA (Directiva 89/392/CEE, Anexo II, sub A) Nº de máquina: MF122004, MF122904, MF32004, MF32904, MF82004, MF82904</p> <p>Por la presente declara, bajo nuestra propia responsabilidad, que la maquinaria cumple las disposiciones de las directivas 89/392/EEC, 73/23/EWG y 89/336/EWG. Se han aplicado los siguientes documentos normativos y estándares: EN 60335-1 (ed.3);am1;am2, 60334-2-67(ed2);am1, EN60355-1:94+A1:96+A12:96+A13:98+A14:98+A15:00+A2:00+A16:01,EN60355-2-67:98+A1:00, EMC:CISPR 14-1:00+A1:01,CISPR 14-2:01, ICE61000-3-2:00,IEC61000-3-3:94+A1:01,EN55014-1:00+A1:01,EN 55014-2:97+A1:01, EN61000-3-2:00, EN 61000-3-3:95+A1:01</p>
--	--

F3/F8/F12 Macchina monodisco

Componenti della macchina		Accessori	N. parte
1 - Impugnatura	9 - Ruote	11 - Spazzola di lavaggio per F8/F3 a bassa velocità	9002236
2 - Interruttore motore spazzola	10 - Testata del motore	11 - Spazzola di lucidatura per F12/F8 ad alta velocità	9002200
3 - Alloggiamento dell'elemento albero superiore	11 - Spazzola	13 - Serbatoio della soluzione per F8/F3 a bassa velocità	9002256
4 - Blocco dell'interruttore	12 - Tubo di scarico	17 - Piastra di trasmissione per F8/F3 a bassa velocità	9002191
5 - Leva di regolazione albero	13 - Serbatoio della soluzione	17 - Piastra di trasmissione per F12/F8 ad alta velocità flessibile	9002193
6 - Unità di regolazione albero	14 - Porta serbatoio		
7 - Barra	15 - Leva del serbatoio	Spruzzatore per F12/F8 ad alta velocità n/s	9002262
8 - Gancio per cavo	16 - Connettore dell'acqua	Unità di aspirazione	9002288
		Anello per vuoto da 430 mm	9002289
		Peso supplementare di 8 kg F3/F8	9002304
		Peso supplementare di 8 kg per F12	9002303

INDICE

Componenti della macchina	2
Accessori	27
Istruzioni per la sicurezza	27
Montaggio e funzionamento della macchina	28
Assistenza	30
Immagazzinaggio	30
Risoluzione dei problemi	31
Specifiche tecniche	31
ELENCO DEI COMPONENTI	121

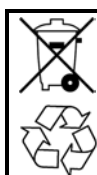
**SALVAGUARDIA DELL'AMBIENTE**

Smaltire tutti i materiali dell'imballaggio e i vecchi componenti della macchina come rifiuti speciali conformemente alle normative sullo smaltimento dei rifiuti in vigore nel proprio paese.

Ricordarsi sempre di riciclare.

Istruzioni per la sicurezza

AVVERTENZA: Leggere attentamente e assicurarsi di avere compreso il presente manuale prima di utilizzare la macchina oppure di effettuarne interventi di manutenzione.

La macchina è intesa per uso commerciale. È stata progettata esclusivamente per lavare pavimenti con rivestimento rigido in un ambiente chiuso e non è stata costruita per un uso diverso da quello summenzionato. Utilizzare esclusivamente i cuscinetti/le spazzole ed i detergenti consigliati.

Le presenti istruzioni d'uso sono indirizzate al personale operativo.

1. Acquisire familiarità con le istruzioni e le raccomandazioni contenute nelle presenti istruzioni d'uso prima di eseguire l'allestimento della macchina, utilizzarla ed effettuarne la manutenzione.

2. Si avrà quindi pieno controllo sulla macchina e si potrà utilizzarla in modo efficiente. La cura e la manutenzione descritte nelle presenti istruzioni d'uso sono concepite nell'interesse della sicurezza dell'utente e per preservare il valore della macchina.

3. Il produttore non si ritiene responsabile per lesioni personali o danni alla proprietà dovuti ad un uso improprio della presente macchina.



Questo simbolo di pericolo utilizzato in tutto il manuale intende mettere in guardia su operazioni pericolose o improprie. La mancata osservanza di tali avvisi può provocare scosse elettriche, incendi o esplosioni che possono causare gravi lesioni personali o la morte.



Prima di mettere in funzione la macchina a disco singolo, leggere con attenzione le presenti istruzioni e tenerle sempre a portata di mano. La macchina monodisco può essere utilizzata esclusivamente da persone addestrate al suo uso e addette esplicitamente al suo utilizzo.



AVVERTENZA: Pericolo di incendio o esplosione. Non utilizzare mai liquidi infiammabili ed evitare di usare la macchina in presenza o vicino a liquidi infiammabili, vapori o polveri combustibili.

La macchina non è munita di un motore a prova di esplosioni. All'avvio, i motori elettrici generano scintille che possono provocare incendi o esplosioni se la macchina viene utilizzata in aree in cui sono presenti vapori/liquidi infiammabili oppure polveri combustibili.



AVVERTENZA: Pericolo di scosse elettriche. Non utilizzare la macchina se il cavo di alimentazione è danneggiato. Non modificare la spina. Scollegare la macchina dall'alimentazione elettrica prima di effettuare interventi di manutenzione.

Se il cavo di alimentazione è danneggiato o rotto, farlo sostituire dal produttore, da un centro di assistenza o da un tecnico qualificato per evitare pericoli.

La macchina non è munita di un motore a prova di esplosioni. All'avvio, i motori elettrici generano scintille che possono provocare incendi o esplosioni se la macchina viene utilizzata in aree in cui sono presenti vapori/liquidi infiammabili oppure polveri combustibili.

Osservazioni generali

Il funzionamento della macchina monodisco è soggetto ai regolamenti nazionali attualmente in vigore. È fondamentale osservare non solo le istruzioni operative e i regolamenti obbligatori sulla prevenzione degli incidenti validi nel paese di utilizzo, ma anche le normative in vigore relative alla correttezza e alla sicurezza delle procedure di lavoro. Non deve essere usato alcun metodo che comporti dei rischi per la sicurezza.

Uso corretto

- Tutte le macchine monodisco devono essere usate esclusivamente all'interno di edifici.
- Qualsiasi utilizzo diverso da quello previsto è considerato errato. Il produttore declina qualsiasi responsabilità per eventuali danni da ciò derivati; la responsabilità ricade unicamente sull'utilizzatore.
- Un uso corretto comprende anche l'osservanza delle condizioni operative, di servizio e di manutenzione raccomandate dal fabbricante.
- Devono essere seguiti i regolamenti sulla prevenzione degli infortuni pertinenti nonché le procedure di sicurezza e di lavoro generalmente riconosciute.
- Le modifiche non autorizzate alla macchina escludono la responsabilità del produttore per i danni da ciò derivati.
- Prima di utilizzare la macchina, effettuare delle prove sulla pavimentazione per assicurarsi che sia idonea per il processo di pulizia previsto.
- Prestare attenzione alla compressione d'area di pavimenti a punto elastico, per es. nelle palestre
- Il produttore declina qualsiasi responsabilità per danni alle attrezzature e alla pavimentazione che viene pulita derivati dall'utilizzo di spazzole e agenti pulenti non idonei.
- Le macchine non devono essere utilizzate insieme ad un cavo prolunga.

Responsabilità da prodotto

Si intende focalizzare l'attenzione dell'operatore sul fatto che le macchine devono essere utilizzate esclusivamente per lo scopo a cui sono destinate. Se le macchine non vengono utilizzate per gli usi previsti, la piena responsabilità ricadrà sull'utente. Il produttore viene in tal modo sollevato da qualsiasi responsabilità.

Fonti di rischio



AVVERTENZA: La macchina monodisco non è adatta alla pulizia di superfici che rilasciano liquidi e polveri nocive. La macchina non deve essere utilizzata su gradini.



AVVERTENZA: La presente macchina deve essere utilizzata esclusivamente su superfici piane con una pendenza massima del 2%.



AVVERTENZA: La macchina non è omologata per l'uso su percorsi e strade pubbliche.



AVVERTENZA: Utilizzare esclusivamente le spazzole fornite con la macchina o quelle specificate nelle istruzioni. L'uso di spazzole diverse può compromettere la sicurezza.



AVVERTENZA: Quando la macchina è ferma, l'unità spazzola deve essere spenta immediatamente al fine di evitare danni alla pavimentazione.



AVVERTENZA: Durante il trasporto negli ascensori, devono essere osservate le istruzioni al momento valide e le norme di sicurezza, particolarmente quelle che riguardano il carico massimo.

Posizione di utilizzo della macchina

La posizione di utilizzo della macchina si trova dietro la macchina stessa.

Personale di manutenzione autorizzato.

La macchina monodisco può essere revisionata e riparata esclusivamente da persone in possesso di autorizzazione tecnica e legale.

Agenti pulenti

- Quando si utilizzano agenti pulenti e prodotti di mantenimento, devono essere rispettati gli avvisi di pericolo del produttore e occorre indossare occhiali e indumenti di protezione.
- Utilizzare soltanto agenti pulenti a ridotta schiumosità, non combustibili e che non contengono sostanze generalmente nocive per la salute.

Si fa esplicito riferimento ai rischi derivanti dall'uso di sostanze altamente infiammabili, combustibili, tossiche, nocive per la salute, corrosive o irritanti.

Montaggio e funzionamento della macchina

Messa in funzione

- La consegna, le istruzioni sulle procedure di sicurezza, la manipolazione, la manutenzione e la messa in funzione sono generalmente effettuate da un nostro specialista autorizzato.
- Diversamente, l'operatore è responsabile dell'addestramento degli utenti della macchina.
- Tenere presente che la tensione presente nell'edificio da pulire deve essere uguale a quella specificata sulla piastra del tipo di macchina.

Istruzioni per il montaggio

- La testata del motore e la barra sono forniti in confezione separata.
- Per prima cosa, svitare le viti a brugola presenti nell'unità di regolazione dell'albero (6).
- Quindi inserire delicatamente la barra (7) fino al punto di arresto nell'unità di regolazione dell'albero (6).
- Allineare l'impugnatura (1) affinché sia parallela alle ruote (9), in modo che il lato aperto dell'alloggiamento dell'elemento albero superiore (3) sia rivolto verso la parte posteriore.
- Quindi serrare nuovamente le viti a brugola.
- Avvolgere il cavo elettrico attorno alla barra (1) e al gancio del cavo (8).

Preparazione per l'uso

- Stringere l'impugnatura (1) con entrambe le mani e inclinare la macchina finché non poggia su tutte e due le ruote (A).
- Quindi spingere la macchina fino al punto di utilizzo e collegare il cavo elettrico all'alimentazione.
- Impostare il numero di giri richiesto mediante l'interruttore montato nell'alloggiamento del motore (soltanto per F8 Duo speed)

S Poggiare gli accessori (11), per es. la spazzola o la piastra di trasmissione con cuscinetto, sul pavimento.

- Inclinare indietro la macchina sulle ruote e spingerla sulla spazzola (o sulla piastra di trasmissione) finché la raggiera di guida e la flangia della spazzola non sono allineate verticalmente. Abbassare la macchina sulla spazzola (B).
- Quindi premere la leva di regolazione albero (5) e abbassare la barra (7) in posizione di lavoro. Entrambe le braccia devono essere estese liberamente verso il basso (C).
- Allineare orizzontalmente la macchina all'elemento di lavoro (spazzola o piastra di trasmissione), premere il blocco dell'interruttore (4) e l'interruttore motore spazzola (2) brevemente.
- L'accessorio si aziona automaticamente.

Funzionamento della macchina

- Premere l'interruttore motore spazzola (2) (a sinistra o a destra). Il motore si avvia.
- Sollevando leggermente la barra (7), la macchina si sposta verso destra (D).
- Abbassando la barra, la macchina si sposta verso sinistra (D).
- Mantenendo la barra in posizione centrale, la macchina lavora sul posto.

Dopo l'utilizzo

- Premere la leva di regolazione albero (5) e spostare la barra (7) in posizione verticale.
- Inclinare la macchina sulle ruote (9) e premere l'interruttore motore spazzola (2) brevemente. L'accessorio (11) si disinnesta.
- Rimuovere la spina dalla presa di corrente e avvolgere il cavo elettrico attorno alla barra (1) e al gancio (8).

La soluzione più semplice per una pulizia profonda

Per favorire una pulizia profonda, equipaggiare la macchina con i seguenti accessori:

- Serbatoio della soluzione(13)
- Spazzola di lavaggio (11) o piastra di trasmissione con cuscinetto.
- Fissare il serbatoio al supporto (14).
- Fare scivolare il tubo di scarico (12) nel connettore dell'acqua (16).
- Riempire il serbatoio (13). Quindi montare la spazzola o la piastra di trasmissione con cuscinetto.
- Controllare il flusso di liquido con la leva del serbatoio (15) tirandola verso l'alto.
- Svotare la soluzione di lavaggio poco alla volta con un idroestrattore.

Un lavaggio accurato ed efficiente

Per effettuare il lavaggio, equipaggiare la macchina con gli accessori seguenti:

- Serbatoio della soluzione; spazzola per insaponare Perlon 0,3 o cuscinetto per pavimentazione tessile.
- La procedura di lavoro è in teoria uguale a quella per la pulizia accurata.
- Avviare la macchina con la spazzola per insaponare asciutta.
- Dosare una piccola quantità di liquido fino a che le setole non sono pregne di schiuma.
- Avviare la macchina e fare girare la spazzola da destra a sinistra o viceversa. %Subito dopo, fare funzionare la macchina allo stesso modo nella direzione opposta, ma con una sovrapposizione di circa un quarto rispetto alla striscia già trattata (E).
- Solo a questo punto fare compiere alla macchina un percorso a spirale sulle strisce insaponate. => Nel farlo, lavorare su entrambe le strisce contemporaneamente (F).
- Durante l'insaponatura si consiglia l'immediata rimozione della schiuma sporca poco alla volta con un idroestrattore.

Istruzioni di montaggio per lo spruzzatore

- Posizionare il supporto per la bombola di spruzzatura sulla barra (7) rivolto verso l'alto e verso sinistra se guardato dal lato di esercizio (G).
- Agganciare la linguetta della bombola nel supporto, ruotando quest'ultimo indietro fino allo scatto.
- Quindi fare scivolare la forcella a molla nell'unità di regolazione dell'albero (7).
- Unire la scatola a destra o a sinistra secondo le esigenze (H).
- Rivolgere il tubo con raccordo universale nella direzione desiderata.

Pulizia ordinaria

Per la pulizia ordinaria, equipaggiare la macchina con i seguenti accessori :

- Spruzzatore, cuscinetti per piastra di trasmissione, cuscinetto per F8/F3 a bassa velocità o spruzzatore, piastra di trasmissione per cuscinetti, cuscinetto per F12/F8 ad alta velocità
- Riempire la bombola con il prodotto desiderato.
- Unire la piastra di trasmissione con il cuscinetto desiderato.
- Avviare la macchina.
- Azionando la leva dello spruzzatore l'agente pulente viene rilasciato sul pavimento. Iniziare immediatamente la pulizia finché la superficie non risulta lucida.
- Si consiglia di pulire la superficie poco per volta e a piccole parti. La macchina è ideale per la pulizia con dispersioni di polimeri. Viene preservata la resistenza del rivestimento al calpestio e all'usura. Strisce e segni sono più facilmente eliminabili.

Lucidatura con F12/F8 ad alta velocità

Per effettuare la lucidatura, equipaggiare la macchina con i seguenti accessori:

- Piastra di trasmissione per cuscinetto, cuscinetto bianco
- Unire la piastra di trasmissione con il cuscinetto.
- Avviare la macchina.

Assistenza

- Per le riparazioni contattare un commerciante specializzato oppure uno dei centri assistenza.
- Il servizio sarà rapido e competente.

Istruzioni di manutenzione e riparazione

Le seguenti istruzioni devono essere sempre osservate.

- Durante la pulizia e la manutenzione della macchina, la sostituzione di parti o nel modificarne la funzione, spegnerla e rimuovere la spina.
- Fare attenzione che il cavo di alimentazione non venga danneggiato passandoci sopra, schiacciandolo, tirandolo ecc.
- Controllare regolarmente il cavo di alimentazione per assicurarsi che non sia danneggiato.
- La macchina deve essere utilizzata soltanto se il cavo di alimentazione è in perfette condizioni.
- Durante l'uso o la sostituzione dei cavi di alimentazione o delle apparecchiature, utilizzare esclusivamente quelli specificati dal produttore.
- Durante la sostituzione dei connettori spina/presa dell'alimentazione o i cavi delle apparecchiature, garantire la protezione contro gli spruzzi e resistenza meccanica.
- Durante il trasporto della macchina negli ascensori, posizionare verticalmente l'albero/la barra in modo tale che non si incastrino nelle pareti dell'ascensore.
- L'albero/barra è automaticamente fissato mediante l'unità di regolazione albero/barra brevettata e non può spostarsi all'indietro.
- Devono essere utilizzati esclusivamente gli agenti pulenti e a spruzzo adatti allo scopo della macchina.
- Non utilizzare in nessun caso sostanze altamente infiammabili, combustibili, tossiche, nocive per la salute, corrosive o irritanti.
- Le riparazioni, incluso il collegamento di linee e tubi degli agenti a spruzzo, devono essere effettuate esclusivamente da officine di assistenza autorizzate oppure da personale specializzato nel campo che sia a conoscenza di tutte le norme di sicurezza pertinenti.

Immagazzinaggio

- Rimuovere la trasmissione della spazzola/del cuscinetto dalla macchina ed avvolgete ordinatamente il cordone intorno al gancio ed alla maniglia.
- Riporre la macchina in un luogo asciutto e in normali condizioni ambientali (non al di sotto di 0°C)

Risoluzione dei problemi

Problema	Causa	Soluzione
La macchina non funziona	Cavo di alimentazione guasto.	Contattare il Servizio Assistenza.
	Interruttore di circuito in blocco	Attendere 10 min. finché la macchina si raffredda e riprovare.
	Cablaggio guasto.	Contattate il Servizio Assistenza
	Motore guasto.	Contattate il Servizio Assistenza
	Condensatore bruciato	Contattate il Servizio Assistenza
La macchina funziona oscillando o con delle scosse.	Cuscinetto sporco.	Sostituire il cuscinetto
	Cuscinetto o spazzola non adatti all'applicazione.	Sostituire con cuscinetto o spazzola adatti
	La trasmissione del cuscinetto/la spazzola non sono installati correttamente.	Rimuovere la trasmissione del cuscinetto/la spazzola ed installarla nuovamente
	Cuscinetto/spazzola consumati in modo non uniforme.	Sostituire il cuscinetto/la spazzola
	Cuscinetto non centrato correttamente sulla trasmissione	Rimuovere il cuscinetto ed installarlo nuovamente
L'interruttore di circuito della macchina va in blocco continuamente.	Cuscinetto/spazzola molto sporchi	Pulire o sostituire il cuscinetto/la spazzola
	Cuscinetto o spazzola non adatti all'applicazione.	Sostituire con cuscinetto o spazzola adatti
	L'interruttore di circuito è guasto.	Contattate il Servizio Assistenza
	Spazzole al carbonio del motore logore.	Contattate il Servizio Assistenza

Specifiche tecniche	F3 a bassa velocità	F8 ad alta velocità	F12 a doppia velocità
Motore in C.A.	230 V: 50 Hz	230 V: 50 Hz	230 V: 50 Hz
Potenza nominale	1000 W	1100 W	1200/1500 W
Consumo massimo in ampere	5,5 A	5,5 A	5,2 / 8,1 A
Spazzola (giri al minuto)	165	400	170/340
Spazzola (mm)	430	430	430
Altezza di lavoro (mm)	250	250	250
Peso di lavoro	31 kg	31 kg	37 kg
Grado di protezione	IPx4	IPx4	IPx4
Trasmissione a cinghia	x	x	x
Livello di pressione acustica LPA	59 db (A)	59 db (A)	65 db
Livello delle accelerazioni ponderate	1,05 m/sec ²	1,05 m/sec ²	1,05 m/sec ²

<p>IT</p> <p>TENNANT N.V. Industrielaan 6 5405 AB P.O. Box 6 5400 AA Uden - Paesi Bassi Uden, 25-04-06</p> <p><i>Richard van der Hoogen</i> Richard van der Hoogen - Responsabile dell'assistenza tecnica</p> <p>CE</p>	<p>Modello: F3, F8, F12</p> <p>DICHIARAZIONE DI CONFORMITÀ PER LE MACCHINE (Direttiva 89/392/EEC, Allegato II, sub A) Macchina n.: MF122004, MF122904, MF32004, MF32904, MF82004, MF82904</p> <p>Con la presente l'azienda dichiara, sotto la propria responsabilità, che il macchinario - è conforme a quanto prescritto dalle Direttive 89/392/EEC, 73/23/EWG e 89/336/EWG - Sono stati applicati i seguenti standard o i seguenti documenti normativi: EN 60335-1 (ed.3);am1;am2, 60334-2-67(ed2);am1, EN60355-1:94+A1:96+A12:96+A13:98+A14: 98+A15:00+A2:00+A16:01,EN60355-2-67:98+A1:00, EMC:CISPR 14-1:00+A1:01,CISPR 14-2:01, ICE61000-3-2:00,IEC61000-3-3:94+A1:01,EN55014-1:00+A1:01,EN 55014-2:97+A1:01, EN61000-3-2:00, EN 61000-3-3:95+A1:01</p>
--	--

F3/F8/F12 Maskin med enkel skiva

Maskinkomponent		Tillbehör	Art Nr.
1 - Styrstång	9 - Hjul	11 - Skurborste för F8/F3 låg hastighet	9002236
2 - Strömbrytare borstmotor	10 - Motorhuvud	11 - Polerborste för F12/F8 hög hastighet	9002200
3 - Hållare för övre skaftelement	11 - Borste	13 - Vätsketank för F8/F3 låg hastighet	9002256
4 - Strömbrytarspärr	12 - Utloppsslang	17 - Drivplatta för F8/F3 låg hastighet	9002191
5 - Skaftjusteringsspak	13 - Vätsketank	17 - Drivplatta för F12/F8 hög hastighet flexibel	9002193
6 - Skaftjusteringsenhet	14 - Tankhållare		
7 - Skaft	15 - Tankspak	n/s Sprutenhet för F12/F8 hög hastighet	9002262
8 - Kabelkrok	16 - Vattenkoppling	Vakuumenhet	9002288
		Vakuumring 430mm	9002289
		8kg extra vikt F3/F8	9002304
		8kg extra vikt F12	9002303

INNEHÅLLSFÖRTECKNING

Maskinkomponent	2
Tillbehör	32
Säkerhetsanvisningar	32
Montering och användning av maskinen	33
Skötsel	34
Förvaring	35
Felsökning	36
Tekniska specifikationer	36
KOMPONENTFÖRTECKNING	121

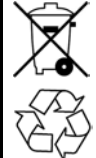

SKYDDA MILJÖN

Kasta förpackningsmaterial och gamla maskinkomponenter på ett miljövänligt sätt i enlighet med lokala föreskrifter.

Följ alla regler för återvinning.

Säkerhetsanvisningar



VARNING: Se till att du har läst och förstått denna handbok innan du använder eller servar maskinen.

Maskinen är avsedd för kommersiellt bruk. Den är konstruerad för att polera hårda golvtytor inomhus och är inte avsedd för något annat ändamål. Använd endast rekommenderade rondeller/borstar och rengöringsmedel.

Denna bruksanvisning är avsedd för användarpersonalen.

1. Se till att du är bekant med anvisningarna och rekommendationerna i bruksanvisningen innan du ställer in, använder eller servar maskinen.
2. Då kan du använda maskinen effektivt och med full kontroll. Anvisningarna för skötsel och underhåll som beskrivs i handboken är avsedda för din egen säkerhet och för att bibehålla maskinens värde.
3. Tillverkaren åtar sig inget ansvar för person- eller materialskada till följd av felaktigt bruk av maskinen.



Denna varningsymbol används i handboken för att varna mot risker eller osäkert förfarande. Om dessa varningar inte följs kan detta orsaka elchock, brand eller explosion, vilket i sin tur kan leda till allvarig personskada eller dödsfall.



Läs dessa anvisningar noggrant innan du använder skivpolermaskinen och håll dem alltid till hands. Skivpolermaskinen får endast användas av personer som har tränats i dess bruk och som uttryckligen har fått ansvar att använda den.



VARNING: Brand- eller explosionsrisk. Använd aldrig antändbara vätskor och använd inte maskinen i närheten av antändbara vätskor, ångor eller antändbart damm.

Maskinen är inte försedd med en explosionssäker motor. Elmotorn ger gnistor när den startas, vilket kan orsaka brand eller explosion om den används på en plats där det finns antändbara ångor/vätskor eller där lättantändligt damm svävar.



VARNING: Elfara. Använd aldrig maskinen om nätsladden är skadad. Ändra inte nätkontakten. Dra ut nätsladden innan du påbörjar underhåll av maskinen.

Om nätsladden är skadad eller brusten måste den bytas ut av tillverkaren, dennas serviceombud eller motsvarande kvalificerad person för att undvika faror.

Maskinen är inte försedd med en explosionssäker motor. Elmotorn ger gnistor när den startas, vilket kan orsaka brand eller explosion om den används på en plats där det finns antändbara ångor/vätskor eller där lättantändligt damm svävar.

Allmänna anmärkningar

Användning av skivpolermaskinen är föremål för aktuellt gällande nationella föreskrifter. Det är viktigt att, vid sidan av bruksanvisningen och de bindande föreskrifter för att förebygga olyckor som gäller i landet där maskinen används, även iakttä alla allmänt godtagna regler för korrekt och säkert arbetsförfarande. Inga arbetsmetoder som medför en säkerhetsrisk får användas.

Avsett bruk

- Alla polermaskiner med enkel skiva är endast avsedda att användas inne i byggnader.
- All annan användning anses som oavsett bruk. Tillverkaren åtar sig inget ansvar för skada till följd av sådant bruk; användaren bär själv allt ansvar.
- Avsett bruk omfattar även iakttagelse av alla villkor för användning, skötsel och underhåll som tillverkaren föreskriver.
- Relevanta bestämmelser för förebyggande av olyckor måste följas, tillsammans med alla allmänt godtagna säkerhets- och arbetsförfaranden.
- Tillverkaren bär inget ansvar för skada till följd av otillåtna ändringar av maskinen.
- Innan maskinen används måste golvytan testas för att fastställa om denna rengöringsmetod är lämpad.
- Var medveten om den ytkompression som an uppträda vid punktelastiska golv, t.ex. i gymnastiksal.
- Tillverkaren åtar sig inget ansvar för skada av utrustning eller av själva golvet till följd av att olämpade borstar eller rengöringsmedel används.
- Maskinen får inte användas tillsammans med en förlängningssladd.

Produktansvar

Vi fäster uttryckligen användarens uppmärksamhet på att maskiner endast får användas för sitt avsedda ändamål. Om en maskin används för något annat än sitt avsedda ändamål, vilar ansvaret helt hos användaren. Därmed förfaller allt ansvar för tillverkaren.

Risikfaktorer



VARNING: Skivpolermaskinen är inte lämpad för rengöring av golv som avger damm eller vätska som kan skada hälsan. Använd inte maskinen på trappsteg.



VARNING: Denna maskin är endast avsedd för bruk på plana ytor med en maximal sluttning på 2 %.



VARNING: Maskinen är ej avsedd att användas på allmänna vägar eller gångbanor.



VARNING: Använd endast de borstar som medföljer maskinen eller anges i bruksanvisningen. Bruk av andra borstar kan påverka säkerheten.



VARNING: När maskinen står stilla måste borsteheten genast stängas av för att undvika att golvytan tar skada.



VARNING: Under transport i hissar måste aktuellt gällande anvisningar och säkerhetsbestämmelser följas, särskilt de som gäller maximal belastning.

Maskinens användarposition

Maskinens användarposition är bakom maskinen.

Auktoriserad underhållspersonal

Skötsel och underhåll av skivpolermaskinen får endast utföras av personal med teknisk och laglig befogenhet.

Rengöringsmedel

- Vid bruk av rengörings- och underhållsmedel måste tillverkarens riskvarningar följas och skyddsglasögon och -handskar bäras.
- Använd endast icke antändliga rengöringsmedel med ringa skumbildning, som inte innehåller allmänt hälsoskadliga ämnen.

Vi påpekar särskilt riskerna vid bruk av mycket eldfångda, explosionsfarliga, giftiga, hälsovådliga, frätande eller irriterande substanser.

Montering och användning av maskinen

Första användning

- Leverans, instruktion om säkerhetsprocedurer, hantering och underhåll och första driftsättning utförs i allmänhet av vår befogade specialist.
- Om detta inte är fallet, bär maskinens utnyttjare ansvar för att användarpersonalen instrueras.
- Tänk på att nätspänningen i byggnaden som ska rengöras måste överensstämma med värdet på maskinens typskylt.

Monteringsanvisningar

- Motorhuvudet och skaflet levereras separat förpackade.
- Lossa först insexskruvarna i skaftjusteringsenheten (6).
- För sedan föriktigt in skaflet (7) så långt som möjligt i skaftjusteringsenheten (6).
- Rikta styrstången (1) parallellt med hjulen (9) så att den öppna sidan av hölet för det övre skaftelementet (3) är riktat bakåt.
- Dra sedan åt insexskruvarna igen.
- Linda strömkabeln runt styrstången (1) och kabelkroken (8).

Förberedelser för bruk

- Grip styrstången (1) med båda händerna och luta maskinen bakåt tills den vilar på de båda hjulen (A).
- Kör sedan maskinen till arbetsplatsen och koppla elkontakten till ett nätuttag.
- Ställ in önskat varvtal med omkopplaren vid motorhuset (endast för F8 Duo speed)
- Lägg tillbehören (11), dvs. borsten eller drivplattan med rondell, på golvet.
- Luta sedan maskinen åter bakåt på hjulen och skjut den över borsten (eller drivplattan) tills drivstjärnan är rakt ovanför borstens fläns. Sänk maskinen på borsten (B).
- Tryck sedan in skaftjusteringsspaken (5) och sänk skaftstången (7) till sitt arbetsläge. Båda armarna ska vara avspänt sträckta nedåt (C).
- Rikta maskinen horisontellt ovaför arbetelementet (borste eller drivplatta), tryck in strömbrytarspärren (4) och ge ett kort tryck på borstmotorns strömbrytare (2).
- Tillbehöret griper automatiskt.

Maskinens användning

- Tryck på borstmotorns omkopplare (2) (till höger eller vänster). Motorn startar.
- Om du höjer skaftet (7) något, förs maskinen åt höger (D).
- Om du sänker skaftet förs maskinen åt vänster (D).
- Om du håller skaftet i sitt mittläge, stannar maskinen på en plats.

Efter bruk

- Dra in skaftjusteringsspaken (5) och sätt skaftet (7) i upprätt läge.
- Lute sedan maskinen på hjulen (9) och ge ett kort tryck på borstmotorns strömbrytare (2). Tillbehöret (11) släpper.
- Dra ut kontakten ur eluttaget och linda strömkabeln runt styrstången (1) och kabelkroken (8).

Grundlig rengöring på enkelt sätt

För grundlig rengöring ska maskinen förses med följande tillbehör:

- Vätsketank (13)
- Skurborste (11) eller drivplatta med rondell.
- Montera tanken på fästet (14).
- För utloppsslagen (12) över vattenkopplingen (16).
- Fyll tanken (13). Montera sedan borsten eller drivplattan med rondell.
- Vätskeflödet kontrolleras med tankspaken (15) genom att dra spaken (15) uppåt.
- Sug upp den smutsiga skurlösningen, en sektion åt gången, med en vattensug.

Grundlig och effektiv skumbehandling

För skumbehandling ska maskinen förses med följande tillbehör:

- Vätsketank; 0.3 Perlon skumborste eller rondell för golvbeklädnad av textil.
- Arbetsproceduren är i princip likadan som vid grundlig rengöring.
- Starta maskinen med skumborsten torr.
- Mata en liten mängd vätska tills borsten är mättad med skum.
- Kör maskinen med roterande borste från höger till vänster eller vice versa. ⇒ Direkt efter detta kör du maskinen på samma sätt i omvänd riktning, med en överlappning på ca. en fjärdedel av den redan behandlade banan (E.)
- Sedan kör du maskinen i ett spiralmönster över de behandlade banorna. ⇒ Härvid ska båda banorna behandlas samtidigt (F.)
- Under skumbehandling bör allra helst det smutsiga skummet genast avlägsnas, en sektion åt gången, med en vattensug.

Monteringsanvisningar för sprutenheten

- Montera hållaren för sprutflaskan på skaftet (7) med hållaren riktad uppåt och, sett från användarsidan, åt vänster (G).
- Haka sprutflaskans tunga på hållaren och vrid hållaren bakåt tills kulspärren griper.
- Skjut sedan fjäderklämman över skaftjusteringsenheten (7).
- Montera boxen till höger eller vänster efter behov (H).
- Rikta sedan den böjliga slangen i önskad riktning.

Rutinrengöring

För rutinrengöring ska maskinen förses med följande tillbehör:

- Sprutenhet, drivplatta för rondeller, rondell för F8/F3 låg hastighet eller Sprutenhet, drivplatta för rondeller, rondell för F12/F8 hög hastighet
- Fyll sprutflaskan med önskad produkt.
- Montera drivplattan med önskad rondell.
- Starta maskinen.
- När du drar några gånger i sprutenhetens spak, sprutas rengöringsmedlet på golvet. Sarta sedan genast rengöringen, tills en glans uppstår.
- Vi rekommenderar att behandla golvytan i relativt små sektioner. Maskinen är idealisk för rengöring med polymerlösningar. Golvytans motstånd mot gångtrafik och allmänt slitage bibehålls. Stimmor och fläckar är lättare att avlägsna.

Polering med F12/F8 hög hastighet

För polering ska maskinen förses med följande tillbehör:

- Drivplatta för rondeller, vit rondell
- Montera drivplattan med rondellen.
- Starta sedan maskinen.

Skötsel

- Kontakta för reparationer din specialiserade återförsäljare ett av våra serviceställen.
- Där får du snabb och kunnig hjälp.

Skötsel­anvisningar

Följande anvisningar måste alltid följas.

- Stäng av motorn och dra ut kontakten innan du rengör eller servar maskinen, byter ut delar eller växlar till en annan funktion.
- Nätsladden får inte skadas genom att du kör över den, låter den klämmas, drar i den etc.
- Kontrollera nätsladden regelbundet på tecken på skada.
- Maskinen får inte användas om nätsladden inte är i perfekt skick.
- Använd vid bruk eller byte av elnät eller nätkablar för utrustning, endast de delar som tillverkaren rekommenderar.
- Vid byte av kontakter och uttag för elnät eller nätkablar för utrustning måste skydd mot stänkvatten och mekanisk styrka garanteras.
- Vid transport av maskinen i hissar ska skaftet/stången sättas i upprätt läge så att den inte stöter mot hissväggarna.
- Skaftet/stången har automatiskt skydd mot återslag genom den patenterade skaft/stångjusteringsenheten.
- Endast sprut- och rengöringsmedel som är lämpade för maskinens ändamål får användas.
- Använd aldrig mycket antändliga, explosionsfarliga, giftiga, hälsovådliga, frätande eller irriterande substanser.
- Reparationer, inklusive montering av sprutmedelsledning­ar och slangar, får endast utföras av godkända serviceställen eller av specialister på området som är bekanta med alla relevanta säkerhetsföreskrifter.

Förvaring

- Avlägsna borsten/rondell­drivaren från maskinen och linda sladden ordentligt runt kabelkroken och handtaget.
- Förvara maskinen på en torr plats och under normala inomhusförhållanden (inte under 0°C)

Felsökning

Problem	Orsak	Åtgärd
Maskinen fungerar inte	Trasig nätsladd.	Kontakta ett servicecenter.
	Kretsbrytaren utlöst	Vänta 10 min. tills maskinen har svalnat och försök på nytt.
	Felaktig koppling.	Kontakta ett servicecenter
	Defekt motor.	Kontakta ett servicecenter
	Utbränd kondensator.	Kontakta ett servicecenter
Maskinen rycker och skakar.	Smutsig rondell.	Byt rondell
	Fel borste/rondell för ändamålet.	Byt till rätt rondell/borste
	Rondell drivare/borste är inte rätt monterad.	Avlägsna rondell drivaren/borsten och montera på nytt.
	Rondell/borste ojämnt sliten.	Byt rondell/borste
	Rondellen är inte väl centrerad på drivaren	Avlägsna rondell drivaren och montera på nytt
Maskinens kretsbrytare utlöses upprepat.	Svårt nedsmutsad rondell/borste	Rengör eller byt ut rondellen/borsten
	Fel borste/rondell för ändamålet	Byt till rätt rondell/borste
	Defekt kretsbrytare	Kontakta ett servicecenter
	Slitna motorkolborstar.	Kontakta ett servicecenter

Tekniska specifikationer	F3 låg hastighet	F8 hög hastighet	F12 Duo speed
Växelströmsmotor	230 V: 50 Hz	230 V: 50 Hz	230 V: 50 Hz
Nominell effekt	1000 W	1100 W	1200/1500 W
Max. strömförbrukning	5,5 A	5,5 A	5,2/8,1 A
Borste (rpm)	165	400	170/340
Borste (mm)	430	430	430
Arbetshöjd (mm)	250	250	250
Arbetsvikt	31 kg	31 kg	37 kg
Skyddsklass	II Px4	IPx4	IPx4
Remdriven	x	x	x
Bullernivå LPA	59db (A)	59db (A)	65db
Vägt accelerationsvärde	1,05 m/sek2	1,05 m/sek2	1,05 m/sek2

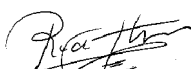
<p>SV</p> <p>Modell: F3, F8, F12</p> <p>TENNANT N.V. Industrielaan 6 5405 AB P.O. Box 6 5400 AA Uden - Nederländerna Uden, 25-04-06</p> <p> Richard van den Hoogen - Supporttekniker</p> <p>CE</p>	<p>DEKLARATION OM ÖVERENSSTÄMMELSE FÖR MASKINER (Direktiv 89/392/EEC, bilaga II, sub A) Maskin nr.: MF122004, MF122904, MF32004, MF32904, MF82004, MF82904</p> <p>Förklarar härmed, på eget ansvar, att maskinen - är i överensstämmelse med bestämmelserna enligt Direktiv 89/392/EEC, 73/23/EWG och 89/336/EWG - Följande standarder och normgivande dokument har tillämpats: EN 60335-1 (ed.3);am1;am2, 60334-2-67(ed2);am1, EN60355-1:94+A1:96+A12:96+A13:98+A14:98+A15:00+A2:00+A16:01,EN60355-2-67:98+A1:00, EMC:CISPR 14-1:00+A1:01,CISPR 14-2:01, ICE61000-3-2:00,IEC61000-3-3:94+A1:01,EN55014-1:00+A1:01,EN 55014-2:97+A1:01, EN61000-3-2:00, EN 61000-3-3:95+A1:01</p>
--	---

F3/F8/F12, Maskine med enkelt skive

Maskinkomponent		Tilbehør	Reserve del nummer
1 - Håndtagsstang	9 - Hjul	11 - Skrubbebørste til F8/F3, lav hastighed	9002236
2 - Kontakt til børstemotor	10 - Motorhoved	11 - Poleringsbørste til F12/F8, høj hastighed	9002200
3 - Indkapsling af øverste akselement	11 - Børste	13 - Vaskemiddelbeholder til F8/F3, lav hastighed	9002256
4 - Afbryderlås	12 - Udgangsslange	17 - Drivplade til F8/F3, lav hastighed	9002191
5 - Akseljusteringshåndtag	13 - Vaskemiddelbeholder	17 - Drivplade til F12/F8, høj hastighed, fleksibel	9002193
6 - Akseljusteringsenhed	14 - Tankholder		
7 - Stang	15 - Tankhåndtag	n/s sprøjteenhed for F12/F8, høj hastighed	9002262
8 - Kabelkrog	16 - Vandkonnektor	Vakuumenhed	9002288
		Vakuumring 430 mm	9002289
		8 kg ekstra vægt F3/F8	9002304
		8 kg ekstra vægt F12	9002303

INDHOLDSFORTEGNELSE

Maskinkomponent	2
Tilbehør	37
Sikkerhedsinstruktioner	37
Maskinmontering og betjening	38
Service	39
Opbevaring	40
Fejlfinding	41
Tekniske specifikationer	41
RESERVEDELSLISTE	121

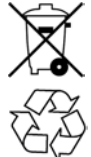

BESKYT MILJØET

Bortskaf venligst al emballage og gamle maskindele på en sikker og miljøvenlig måde i henhold til de lokale bortskaffelsesdirektiver.

Husk altid at genbruge.

Sikkerhedsinstruktioner

 **ADVARSEL: Vejledningen skal læses og forstås før betjening eller servicering af maskinen.**

Maskinen er beregnet til kommerciel brug. Den er udelukkende beregnet til at polere hårde gulve indendørs og ikke til andre formål. Brug kun anbefalede puder, børster og rengøringsmidler.

Vejledningen er beregnet for operatøren.

1. Bliv fortrolig med instruktionerne og anbefalingerne i vejledningen før ibrugtagning, betjening og servicering af maskinen.
2. Du vil da have fuld kontrol over maskinen og bruge den effektivt. Den pleje og vedligeholdelse, der beskrives i betjeningsvejledningen, er for din egen sikkerheds skyld og for bevaring af maskinens værdi.
3. Producenten påtager sig intet ansvar for personkvæstelse eller beskadigelse af ejendom på grund af forkert brug af maskinen.

 Advarselssymbolet, der bruges i vejledningen, advarer om fare eller usikker håndtering. Manglende overholdelse heraf kan forårsage elektrisk stød, brand eller eksplosion, der kan resultere i alvorlig personkvæstelse eller død.

 Før betjening af maskine med enkelt skive skal du læse instruktionerne omhyggeligt og have dem til rådighed til alle tider. Maskine med enkelt skive må kun bruges af personer, der er oplært i dens brug og eksplicit fortrolig med dens betjening.



 **ADVARSEL: Risiko for brand eller eksplosion. Brug aldrig brændbare væsker, og betjen ikke maskinen i eller i nærheden af brændbare væsker, dampe eller eksplosivt støv.**

Maskinen er ikke forsynet med en eksplosionssikret motor. Den elektriske motor giver en gnist ved tænding, der kan forårsage lynbrand eller eksplosion, hvis maskinen bruges i et område, hvor der findes brændbare dampe/væsker eller brændbart støv.



 **ADVARSEL: Elektrisk fare. Betjen ikke maskinen, hvis strømkablet er beskadiget. Foretag ikke ændringer af stikket. Træk kablet ud, før maskinen serviceres.**

Hvis strømkablet er beskadiget eller knækket, skal det udskiftes af producenten eller dennes servicetekniker eller en tilsvarende kvalificeret person for at undgå ulykker.

Maskinen er ikke forsynet med en eksplosionssikret motor. Den elektriske motor giver en gnist ved tænding, der kan forårsage lynbrand eller eksplosion, hvis maskinen bruges i et område, hvor der findes brændbare dampe/væsker eller brændbart støv.

Generelle bemærkninger

Betjening af maskine med enkelt skive er underlagt de aktuelt gyldige, nationale bestemmelser. Det er meget vigtigt ikke blot at følge betjeningsinstruktionerne og de gældende bestemmelser for forebyggelse af uheld, som er i kraft i anvendelseslandet men også de generelt anerkendte regler for sikker og korrekt betjening. Der må ikke anvendes metoder, som udgør en sikkerhedsrisiko.

Korrekt anvendelse

- Alle maskiner med enkelt skive er udelukkende beregnet til brug inde i bygninger.
- Enhver anden brug betragtes som værende forkert. Producenten påtager sig intet ansvar for enhver resulterende skade, hvor brugeren alene bærer ansvaret.
- Korrekt brug omfatter også overholdelse af betjenings-, servicerings- og vedligeholdelsesforhold, der anbefales af producenten.
- De relevante bestemmelser for forebyggelse af ulykker foruden alle de generelt anerkendte sikkerheds- og betjeningsforhold skal følges.
- Uautoriserede ændringer af maskinen fritager producenten for ansvar for resulterende skader.
- Før maskinen bruges, skal gulvoverfladen testes for velegnethed til rengøringsprocessen.
- Vær opmærksom på områdesammensætningen på punktelastiske gulve som f.eks. i gymnastiksale
- Producenten påtager sig intet ansvar for skade på udstyret og på gulvet, der rengøres, hvis der bruges forkerte børster og rengøringsmidler.
- Maskiner må ikke bruges i kombination med en forlængerledning.

Produktansvar

Operatøren skal gøres eksplicit opmærksom på, at maskinerne kun må bruges til det beregnede formål. Hvis maskinerne ikke bruges til det beregnede formål, påtager brugeren sig det fulde ansvar. Derfor fraskriver producenten sig ethvert ansvar.

Risikokilder



ADVARSEL: Maskine med enkelt skive er ikke velegnet til rengøring af overflader, der afgiver sundhedsskadeligt støv og væsker. Brug ikke maskinen på trin.



ADVARSEL: Maskinen er kun beregnet til brug på plane overflader med en maksimal hældning på op til 2 %.



ADVARSEL: Maskinen er ikke godkendt til brug på offentlige stier og veje.



ADVARSEL: Brug kun de medfølgende børster eller de angivne i instruktionerne. Brug af andre børster kan udgøre en sikkerhedsrisiko.



ADVARSEL: Når maskinen står stille, skal børsteenheden øjeblikkeligt afbrydes for at forhindre beskadigelse af gulvoverfladen.



ADVARSEL: Under transport i elevatorer skal de aktuelt gældende brugerinstruktioner og sikkerhedsbestemmelser og især de gældende for maksimal belastning overholdes.

Position ved maskinbetjening

Positionen for maskinbetjening er bag ved maskinen.

Godkendt vedligeholdelsespersonale

Maskine med enkelt skive må kun serviceres og repareres af personer med teknisk og formel godkendelse.

Rengøringsmidler

- Når der bruges rengøringsmidler og plejeprodukter, skal producentens fareadvarsler følges, og beskyttende briller og beklædning skal anvendes.
- Brug kun lavtskummende, ikke-brændbare rengøringsmidler, som ikke indeholder sundhedsskadelige stoffer.

Særlig opmærksomhed skal tillægges risikoen for at bruge nemt antændelige, brændbare, giftige, sundhedsskadelige og ætsende substanser.

Maskinmontering og betjening

Indledende betjening

- Levering, instruktion i sikkerhedsprocedurer, håndtering og vedligeholdelse og indledende betjening udføres generelt af vores autoriserede specialist.
- Hvis det ikke er tilfældet, er operatøren ansvarlig for at instruere brugere af maskinen.
- Husk, at spændingen i bygningen, der rengøres, skal svare til spændingen på maskinens mærkeplade.

Monteringsinstruktioner

- Motorhovedet og stangen leveres i separat emballage.
- Løsn først de sekskantede bundskruer i akseljusteringsenheden (6).
- Før derefter stangen (7) så langt ind i akseljusteringsenheden (6) som muligt.
- Juster håndtagsstangen (1) parallelt med hjulene (9), så den åbne side af det øvre akselindkapslingselement (3) vender bagud.
- Spænd derefter de sekskantede skruer i bunden igen.
- Rul strømkablet omkring håndtagsstangen (1) og kabelkrogen (8).

Forberedelse til brug

- Tag fat om håndtagsstangen (1) med begge hænder, og vip maskinen tilbage, indtil den hviler på begge hjul (A).
- Rul derefter maskinen til arbejdsstedet, og sæt strømkablet i stikkontakten.
- Indstil de ønskede omdrejning pr. minut med kontakten på motorindkapslingen (kun for F8 duohastighed)
- Læg tilbehøret (11) dvs. børste eller drivplade med pude på gulvet.

- Vip nu maskinen ned på hjulene igen, og skub den over børsten (eller drivpladen), indtil drivstangen og børsteflengen er justeret lodret. Sænk maskinen ned på børsten (B).
- Tryk derefter på akseljusteringshåndtaget (5), og sænk stangen (7) til arbejdspositionen. Begge arme skal udtrækkes løst nedad (C).
- Juster maskinen vandret over arbejdsområdet (børste eller drivplade), tryk på låsekontakten (4), og tryk kort på børstemotorkontakten (2).
- Tilbehøret aktiveres automatisk.

Betjening af maskinen

- Tryk børstemotorkontakten (2) (til højre eller venstre). Motoren starter.
- Hvis du hæver stangen (7) lidt, bevæger maskinen sig til højre (D).
- Hvis du sænker stangen, bevæger maskinen sig til venstre (D).
- Hvis du holder stangen i dens centrale position, arbejder maskinen på stedet.

Efter brug

- Tryk på akseljusteringshåndtaget (5), og placer stangen (7) i dens lodrette position.
- Vip derefter maskinen ned på hjulene (9), og tryk kort på børstemotorkontakten (2). Tilbehøret (11) deaktiveres.
- Fjern stikket fra strømstikket, og rul strømkablet omkring håndtagsstangen (1) og kabelkrogen (8).

Grundig rengøring på en nem måde

Udstyr maskinen med følgende tilbehør for grundig rengøring:

- Vaskemiddelbeholder (13)
- Skrubbebørste (11) eller drivplade med pude.
- Fastgør beholderen på montagen (14).
- Glid udgangsslagen (12) på vandkonnektoren (16).
- Fyld beholderen (13). Påsæt derefter børsten eller drivpladen med pude.
- Kontroller væskestrømmen med håndtaget (15) ved at trække håndtaget (15) opad.
- Opsug det snavsede vaskemiddel afsnit for afsnit med en vandopsamler.

Grundig og effektiv shampoobehandling

Udstyr maskinen med følgende tilbehør for grundig shampoobehandling:

- Vaskemiddelbeholder, 0,3 Perlon-shampoo børste eller pude til tekstilbelagte gulvoverflader.
- Arbejdsproceduren er i princippet den samme som for grundig rengøring.
- Start maskinen med shampoo børsten tør.
- Afmål en lille mængde væske, indtil børsterne er mættet med skum.
- Kør maskinen med den roterende børste fra højre mod venstre eller omvendt. ⇒ Øjeblikkeligt herefter skal du køre maskinen på samme måde i den modsatte retning men med en overlapning på en fjerdedel af den allerede behandlede stribe (E.)

- Kør først herefter maskinen i et spiralmønster over de shampoo behandlede striber. ⇒ Behandl herved begge striber samtidig (F.)
- Under shampoo behandling anbefales det kraftigt at fjerne det snavsede skum et afsnit ad gangen med en vandopsamler.

Monteringsinstruktioner for sprøjteenhed

- Sæt holdeanordningen for sprøjtebeholderen på stangen (7) med holderen pegende opad og set fra betjeningspositionen til venstre (G).
- Hæng sprøjtebeholderens tunge på holderen, og drej holderen tilbage, indtil kuglelåsen aktiveres.
- Glid derefter fjederbøjlen hen over akseljusteringsenheden (7).
- Påsæt kassen til højre eller venstre efter ønske (H).
- Peg derefter den universalsamlede slange i den ønskede retning.

Rutinerengøring

Udstyr maskinen med følgende tilbehør for rutinerengøring:

- Sprøjteenhed, drivplade til puder, pude til F8/F3, lav hastighed eller sprøjteenhed, drivplade til puder, pude til F12/F8, høj hastighed
- Fyld sprøjtebeholderen med det ønskede produkt.
- Udstyr drivpladen med den ønskede pude.
- Start maskinen.
- Når du trækker i håndtaget på sprøjteenheden et par gange sprøjtes rengøringsmidlet ud på gulvet. Start rengøring øjeblikkeligt, indtil en skinnen opnås.
- Vi anbefaler rengøring af overfladen i relativt små områder ad gangen. Maskinen er ideel til rengøring med spredning af polymer. Overfladebehandlings modstandsdygtighed over for trafik og slitage bevares. Striber og mærker er lettere at fjerne.

Polering med F12/F8, høj hastighed

Udstyr maskinen med følgende tilbehør for polering:

- Drivplade til puder, hvid pude
- Udstyr drivpladen med puden.
- Start derefter maskinen.

Service

- Kontakt din forhandler eller et serviceværksted i forbindelse med reparation.
- Du vil få hurtig og kompetent betjening.

Serviceinstruktioner

De følgende instruktioner skal altid overholdes.

- Når maskinen betjenes eller serviceres, under udskiftning af dele eller ved skift til en anden funktion skal drivet slukkes, og stikket tages ud.
- Strømkablet må ikke beskadiges ved overkørsel, knusning, træk o.lign.
- Kontroller strømkablet jævnligt for tegn på beskadigelse.
- Maskinen må ikke bruges, hvis strømkablet ikke er i en perfekt tilstand.
- Ved brug eller udskiftning af strømforsyning eller forsyningskabler må kun producentens anbefalede produkter bruges.
- Ved udskiftning af stik og sokler i strømforsyning eller forsyningskabler skal sprøjtebeskyttelse og mekanisk styrke sikres.
- Under transport af maskinen i elevatorer skal du sætte aksel/stang i lodret position, så den ikke kan ramme elevatorvæggene.
- Akslen/stangen sikres automatisk mod oprulning af den patenterede aksel/stangjusteringsenhed.
- Kun sprøjten og velegnede rengøringsmidler til maskinens formål må bruges.
- Brug aldrig letantændelige, brændbare, giftige, sundhedsskadelige eller ætsende substanser.
- Reparationer herunder montering af sprøjtelinjer og slanger må kun udføres af et godkendt serviceværksted eller af specialister på området, der er fortrolige med alle relevante sikkerhedsbestemmelser.



Opbevaring

- Fjern børste/pudedrevet fra maskinen, og rul ledningen jævnt om kroge og håndtaget.
- Opbevar maskinen et tørt sted og under normale rumforhold (ikke under 0°C)

Fejlfinding

Fejl	Årsag	Løsning
Maskinen fungerer ikke	Fejl ved strømkablet.	Kontakt servicecenter.
	Kredsløbsafbryderen er udløst	Vent 10 minutter, til maskinen er kølet ned, og forsøg igen.
	Fejl ved ledningsføringen.	Kontakt servicecentret
	Fejl på motoren.	Kontakt servicecentret
	Kondensatoren er brændt af.	Kontakt servicecentret
Maskinen kører med en pumpende og hakkende bevægelse.	Snavset pude.	Udskift pude
	Forkert pude/børste til opgaven.	Skift til korrekt pude/børste
	Pudedriver/børste ikke installeret korrekt.	Fjern, og geninstaller pudedriver/børste
	Pude/børste slidt ujævnt.	Udskift pude/børste
	Pude ikke korrekt centreret på pudedriver	Fjern, og geninstaller pudedriver
Maskinens kredsløbsafbryder udløses konstant.	Meget snavset pude/børste	Rengør, eller udskift pude/børste
	Forkert pude/børste til opgaven	Skift til korrekt pude/børste
	Defekt kredsløbsafbryder.	Kontakt servicecentret
	Slidte kulbørster i motoren.	Kontakt servicecentret

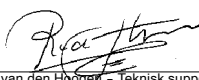
Tekniske specifikationer	F3, lav hastighed	F8, høj hastighed	F12, duohastighed
Vekselstrømsmotor	230 V: 50 Hz	230 V: 50 Hz	230 V: 50 Hz
Nominel effekt	1000 W	1100 W	1200/1500 W
Maks. amperetræk	5,5 A	5,5 A	5,2/8,1 A
Børste (o/min)	165	400	170/340
Børste (mm)	430	430	430
Arbejdshøjde (mm)	250	250	250
Arbejdsvægt	31 kg	31 kg	37 kg
Beskyttelsesklasse	IPx4	IPx4	IPx4
Remdrevet	x	x	x
Lydtryksniveau LPA	59 db (A)	59 db (A)	65 db
Vægtet accelerationsværdi	1,05 m/sek ²	1,05 m/sek ²	1,05 m/sek ²

<p> Model: F3, F8, F12</p> <p>TENNANT N.V. Industrielaan 6 5405 AB P.O. Box 6 5400 AA Uden - Holland Uden, 25-04-06</p> <p> Richard van den Hoogen - Teknisk supporttekniker</p> <p></p>	<p>OVERENSSTEMMELSESERKLÆRING FOR MASKINERI (direktiv 89/392/EEC, Annex II, sub A)</p> <p>Maskinnummer: MF122004, MF122904, MF32004, MF32904, MF82004, MF82904</p> <p>Herved erklæres efter eget ansvar, at maskineriet</p> <ul style="list-style-type: none"> - er i overensstemmelse med bestemmelserne i direktiv 89/392/EEC, 73/23/EWG og 89/336/EWG - De følgende standarder og normative dokumenter er anvendt: EN 60335-1 (ed.3);am1;am2, 60334-2-67(ed2);am1, EN60355-1:94+A1:96+A12:96+A13:98+A14:98+A15:00+A2:00+A16:01,EN60355-2-67:98+A1:00, EMC:CISPR 14-1:00+A1:01,CISPR 14-2:01, ICE61000-3-2:00,IEC61000-3-3:94+A1:01,EN55014-1:00+A1:01,EN 55014-2:97+A1:01, EN61000-3-2:00, EN 61000-3-3:95+A1:01
--	---

F3/F8/F12 Enkeltplatemaskin

Maskinkomponent		Tilbehør	Delenr.
1 - Styre	9 - Hjul	11 - Skurebørste for F8/F3 lav hastighet	9002236
2 - Børstemotorbryter	10 - Motorhode	11 - Poleringsbørste for F12/F8 lav hastighet	9002200
3 - Hus for øvre skaftelement	11 - Børste	13 - Rengjøringsmiddelbæretank for F8/F3 lav hastighet	9002256
4 - Bryterlås	12 - Utslippslange	17 - Drevplate for F8/F3 lav hastighet	9002191
5 - Håndtak for skaftjustering	13 - Vaskemiddelbæretank	17 - Drevplate for F12/F8 høy hastighet fleksibel	9002193
6 - Enhet for skaftjustering	14 - Tankholder		
7 - Stang	15 - Tankspak	n/s sprayenhet for F12/F8 høy hastighet	9002262
8 - Kabelkrok	16 - Vannkopling	Vakuumenhet	9002288
		Vakuumring 430 mm	9002289
		8 kg ekstra vekt F3/F8	9002304
		8 kg ekstra vekt F12	9002303

INNHALDSFORTEGNELSE

Maskinkomponent	2
Tilbehør	42
Sikkerhetsinstrukser	42
Montering og betjening av maskinen	43
Service	44
Lagring	45
Feilbehandling	45
Tekniske spesifikasjoner	45
DELELISTE	121

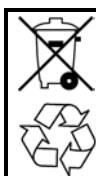

BESKYTT MILJØET

Sørg for at emballasjen og gamle komponenter avfallbehandles på en miljøvennlig måte i overensstemmelse med anvendelige lover.

Sikt alltid til resirkulering.

Sikkerhetsinstrukser



ADVARSEL: Denne håndboken må leses og forstås før bruk eller vedlikehold av maskinen.

Denne maskinen er beregnet på kommersiell bruk. Den er konstruert for innendørs polering av harde gulv, og er ikke beregnet på noen annen bruk. Bruk kun anbefalte puter/børster og rensedmidler.

Disse instruksjonene henvender seg til betjeningspersonell.

1. Gjør deg kjent med instruksjonene og anbefalingene de inneholder før du klargjør, betjener eller vedlikeholder maskinen.
2. Du vil da ha full kontroll over maskinen, og du vil kunne bruke den på en effektiv måte. Stell og vedlikehold som er beskrevet i disse instruksjonene tjener din egen sikkerhet og bevarer maskinens verdi.
3. Produsenten tar intet ansvar for personskader eller materielle skader som følger av feilaktig bruk av denne maskinen.



Dette varselsymbolet brukes overalt i denne håndboken for å varsle mot fare eller usikker betjening. Hvis ikke kan dette føre til elektriske støt, brann eller eksplosjon og forårsake alvorlige personskader eller død.



Før igangsetting av enkeltplatemaskinen, les disse instruksjonene grundig og ha dem alltid med deg. Enkeltplatemaskinen må kun brukes av personer som er instruert til å bruke den og som er uttrykkelig betrodd med å betjene den.



ADVARSEL: Brann- eller eksplosjonsfare. Bruk aldri brennbare væsker. Ikke bruk maskinen på eller i nærheten av brennbare væsker, damp eller brennbart støv.

Denne maskinen er ikke utstyrt med eksplosjonssikker motor. Den elektriske motoren avgir gnister ved oppstart og under drift, noe som kan forårsake flammebrann eller eksplosjon hvis maskinen brukes i et område hvor det er brennbar damp/væsker eller brennbart støv.



ADVARSEL: Fare forbundet med elektrisitet. Aldri bruk maskinen med en skadd nettleiding. Gjør ikke endringer på støpslet. Trekk alltid ut støpslet før maskinen vedlikeholdes.

Hvis strømledningen er skadd eller ødelagt, må den byttes ut av produsenten eller dens serviceverksted eller annen tilsvarende kvalifisert person, slik at en unngår farlige situasjoner.

Denne maskinen er ikke utstyrt med eksplosjonssikker motor. Den elektriske motoren avgir gnister ved oppstart og under drift, noe som kan forårsake flammebrann eller eksplosjon hvis maskinen brukes i et område hvor det er brennbar damp/væsker eller brennbart støv.

Generelle anmerkninger

Bruk av enkeltplatemaskinen skjer under gjeldende nasjonal lovgivning. Det er viktig ikke bare å overholde instruksjonsboken og de gjeldende nasjonale direktivene om forebygging av ulykker, men også de allment anerkjente reglene for sikre og ordentlige arbeidsmetoder. Ingen metoder som innebærer sikkerhetsrisiker må anvendes.

Hensiktsmessig bruk

- Alle enkeltplatemaskiner er konsipert kun for bruk innenfor bygninger.
- Hver bruk utover dette er ikke hensiktsmessig. Produsenten tar intet ansvar for skade som resulterer fra dette, brukeren alene er ansvarlig.
- Hensiktsmessig bruk inneholder også at vilkårene som produsenten anbefaler for betjening, stell og vedlikehold overholdes.
- De anvendelige direktivene om forebygging av ulykker og de generelt anerkjente sikkerhets- og arbeidsprosedyrene må overholdes.
- Produsenten er ikke ansvarlig for skader som resulterer av uautoriserte modifikasjoner på maskinen.
- Før maskinen tas i bruk må det sjekkes at gulvbelegget er egnet for en slik rengjøringsmetode.
- Vær oppmerksom på at flatekompresjonen på punkt elastiske gulv f. eks. i gymsaler.
- Produsenten tar intet ansvar for skader på utstyr eller gulvet som oppstått pga bruk av feil børster eller rengjøringsmidler.
- Maskiner må ikke brukes med skjøteledning.

Produktansvar

Eieren gjøres oppmerksom om at maskiner kun må brukes til deres hensiktsmessige formål. Hvis maskinene ikke brukes for deres hensiktsmessige formål tar brukeren fullt ansvar for dette. Produsenten tar intet ansvar for dette.

Risikofaktorer



ADVARSEL: Enkeltplatemaskinen er ikke egnet for rengjøring av overflater som utstører helsefarlig støv og væske. Ikke bruk maskinen på trappetrinn.



ADVARSEL: Denne maskinen er kun ment for bruk på jevne flater med en maksimal helling på inntil 2 %.



ADVARSEL: Maskinen er ikke beregnet til bruk på offentlige veier.



ADVARSEL: Bruk kun børstene som leveres sammen med maskinen eller børster som er nevnt i instruksjonene. Bruk av andre børster kan være en sikkerhetsrisiko.



ADVARSEL: Når maskinen står stille må børsteenheden slås av med en gang for å unngå skader til gulvbelegget.



ADVARSEL: Under transport i heis må de aktuelle brukerinstruksjonene og sikkerhetshenvisningen, spesielt de om maksimallast, overholdes.

Brukerens plass

Brukerens plass er bak maskinen.

Autorisert vedlikeholdspersonell

Enkeltplatemaskinen må kun vedlikeholdes og repareres av med teknisk kvalifikasjon og lovmessig autorisering.

Rengjøringsmidler

- Når rengjørings- og pleiemidler brukes må produsentens sikkerhetshenvisninger observeres og overholdes, og brukeren må ha på vernebriller og sikkerhetsklær.
- Bruk kun ubrennbare rengjøringsmidler med lite skum som ikke inneholder helsefarlige stoffer.

Vi henviser uttrykkelig til riskene i bruk av antennefuge, brennbare, giftige, helsefarlige, korroderende eller irriterende substanser.

Montering og betjening av maskinen

Igangsetting

- Levering, sikkerhetsinstruksjoner, håndtering og vedlikehold, og igangsetting gjennomføres vanligvis av en autorisert representant.
- Hvis ikke, så er eieren ansvarlig for instruering av brukerne.
- Husk at nettspenningen i huset som skal rengjøres må stemme overens med spenningen som er angitt på maskinens merkeskilt.

Monteringsinstruksjoner

- Motorhodet og stangen leveres i separat forpakning.
- Først må unbrakoskruene i skaftjusteringsenheten løsnes (6).
- Innfør stangen (7) forsiktig så langt som mulig inn i skaftjusteringsenheten (6).
- Still styret (1) på linje parallelt til hjulene (9) med den åpne siden av det øvre skafthuset (3) mot baksiden.
- Trekk da til unbrakoskruene igjen.
- Rull da opp nettledningen rundt styret (1) og kabelkroken (8).

Forberedning til bruk

- Ta fatt i styret (1) med begge hender og vipp maskinen bakover slik at den står på de to hjulene (A).
- Kjør maskinen til plassen der den skal brukes og stikk nettledningen i veggkontakten.
- Innstill ønsket turtall med bryteren ved motorhuset (kun for F8 Duo Speed)
- Legg tilbehøret (11), dvs børsten eller drevplaten med pute, på gulvet.
- Vipp da maskinen tilbake på hjulene og skyv den over børsten (eller drevplaten) til drevstjernen og børsteflensen er på linje loddrett. Senk maskinen ned på børsten (B).
- Trykk da skaftjusteringsspaken (5) og senk stangen (7) til arbeidsstilling. Begge armer skulle være strukket ut løst nedover (C).
- Plasser maskinen vannrett over arbeidstilbehøret (børste eller drevplate), trykk bryterlåsen (4) og trykk motorbryteren (2) et sekund.
- Tilbehøret vil automatisk låse inn.

Betjening av maskinen

- Trykk børstemotorbryteren (2) (til høyre eller til venstre). Motoren starter.
- Hvis du løfter stangen (7) litt vil maskinen kjøre til høyre (D).
- Hvis du senker stangen litt vil maskinen kjøre til venstre (D).
- Hvis du holder stangen i midtstilling vil maskinen stå på plass.

Etter bruk

- Trykk skaftjusteringsspaken (5) og still skaftet (7) til loddrett stilling.
- Vipp maskinen på hjulene (9) og trykk børstemotorbryteren (2) i et sekund. Tilbehøret (11) vil frigjøres.
- Ta støpselet ut av veggkontakten og rull opp nettledningen rundt styret (1) og kabelkroken (8).

Enkel og grundig rengjøring

Før grundig rensing bør du utstyre maskinen din med det følgende tilbehøret:

- Vaskemiddeltank (13)
- Skurebørste (11) eller drevplate med pute.
- Gjør fast tanken på holderen (14).
- Skyv utslippslangen (12) på vannkoplingen (16).
- Fyll tanken (13). Sett da en pute på børsten eller drevplaten.
- Sjekk væskestrømmen med tankspaken (15) ved å trekke spaken (15) oppover.
- Sug opp det skitne vaskemiddelet et avsnitt om gangen med en vannsuger.

Enkel og grundig sjamponering

Før sjamponering bør du utstyre maskinen din med det følgende tilbehøret:

- Vaskemiddeltank; 0.3 perlon sjamponeringsbørste eller pute for tekstile gulvbelegg.
- Arbeidsprosedyren er prinsipielt den samme som hos grundig rengjøring.
- Start maskinen med tørr sjamponeringsbørste.
- Påfør en liten mengde væske slik at hårene er våte med skum.
- Kjør maskinen fra høyre til venstre eller omvendt med roterende børste. ⇒ Rett etter dette kjøres maskinen på samme måte i motsatt retning men med overlapp på omtrent en kvart av den allerede behandlede stripen (E.)
- Først da skal du kjøre over de sjamponerte stripene med spiralmønster. ⇒ Bearbeid begge stripene samtidig på denne måten (F.)
- Under sjamponering anbefales det å fjerne den skitne skummen et avsnitt om gangen med vannsugeren.

Instruksjoner for montering av sprayenheten

- Fest holderen for sprayboksen til stangen (7) med holderen som peker oppover og da til venstre sett fra brukerens plass (G).

- Hekt sprayboksens tunge på holderen og sving tilbake holderen til kulelåsen låser inn.
- Skyv da fjærstiften over skaftjusteringsenheten (7).
- Anbring boksen på høyre eller venstre side (H).
- Still da det bevegelige røret i den ønskete retningen.

Regelmessig rensing

Før rutinemessig rensing bør du utstyre maskinen din med det følgende tilbehøret:

- Sprayenheten, drevplaten for putene, puten for F8/F3 lav hastighet, puten for F12/F8 høy hastighet
- Fyll sprayboksen med det ønskete produktet.
- Installer den ønskete puten på drevplaten.
- Start da maskinen.
- Trekk i håndtaket på sprayenheten noen ganger for å sprute vaskemiddel på gulvet. Start nå rengjøring med engang til du får en glans.
- Vi anbefaler å rense flaten i små avsnitt om gangen. Maskinen er ideell for rengjøring med rengjøringsmidler som inneholder polymerer. Beleggets motstand mot tråkking og slitasje opprettholdes. Stripper og flekker kan fjernes lettere.

Polering med F12/F8 høy hastighet

Før polering bør du utstyre maskinen din med det følgende tilbehøret:

- Drevplate for puter, hvit pute
- Installer puten på drevplaten.
- Start da maskinen.

Service

- For reparering skal du ta kontakt med din spesialforhandler eller en av servicefilialene.
- Du vil betjenes kompetent og fort.

Vedlikeholdsinstruksjoner

De følgende instruksjonene må alltid overholdes.

- Når du renser og vedlikeholder maskinen, skifter deler eller skifter til en annen funksjon, slå av motoren og trekk støpselet ut av veggkontakten.
- Nettledningen må ikke skades ved å kjøre over den, klemme den, trekke i den osv.
- Sjekk på nettledningen i regelmessige perioder.
- Maskinen må ikke brukes hvis nettledningen ikke er i feilfri tilstand.
- Når du bruker eller erstatter nettledningen eller ledninger for tilbehør, bruk kun de reservedelene produsenten anbefaler.
- Når du erstatter stikkontaktforbindelser for strømforsyning eller tilbehør må du sørge for at de er beskyttet mot sprut og at de er tilstrekkelig robuste.
- Når maskinen transporteres i heiser må skaftet stilles loddrett slik at den ikke kan kile seg fast i heisen.
- Skaftet/stangen er automatisk sikret mot tilbakeslag gjennom den patenterte skaftjusteringsenheten.
- Kun spray- og rengjøringsmidler som er egnet for bruk med maskinen må brukes.

- Bruk aldri brennbare, lettantennelige, giftige, sunnhetsskadelige, korrosive eller irriterende substanser.
- Reparasjoner samt installasjon av slanger for spraymiddel, må kun gjennomføres av autoriserte servicefilialer eller spesialister som kjenner aller anvendelige sikkerhetsdirektiver.

Lagring

- Fjern børste/putedriveren fra maskinen og rull pent nettleddningen rundt styret og ledningskroken.
- Maskinen må lagres på et tørt sted og under vanlige romforhold (ikke under 0°C)

Feilbehandling

Problem	Årsak	Løsning
Maskinen virker ikke	Feil ved strømledning	Ta kontakt med servicesenter.
	Motorvern utløst	Vent i 10 min. til maskinen er kjølt ned og prøv om igjen.
	Feil ved kablingen på maskinen.	Ring service
	Feil på motor.	Ring service
	Kondensator brent ut.	Ring service
Maskinen slingrer eller går støtvis.	Putene er skitne.	Skift pute
	Feil pute/børste i forhold til bruksområdet.	Skift til riktig pute/børste
	Putedrev/børste er feilmontert.	Ta av og monter på nytt putedrev/børste
	Pute/børste er ujevnt slitt.	Skift pute/børste
	Pute ikke ordentlig sentrert på putedrev	Ta av og monter putedrev på nytt
Maskinens motorvern utløses hele tiden.	Svært skitten pute/børste	Rengjør eller skift pute/børste
	Feil pute/børste i forhold til bruksområdet	Skift til riktig pute/børste
	Defekt motorvern.	Ring service
	Slitte kullbørster i motoren.	Ring service

Tekniske spesifikasjoner	F3 lav hastighet	F8 høy hastighet	F12 duo hastighet
Likestrømmotor	230 V: 50 Hz	230 V: 50 Hz	230 V: 50 Hz
Nominelt wattforbruk	1000 W	1100 W	1200/1500 W
Maks. strømstyrke	5,5 A	5,5 A	5,2 / 8,1 A
Børste (omdr./minutt)	165	400	170/340
Børste (mm)	430	430	430
Arbeidshøyde (mm)	250	250	250
Arbeidsvekt	31 kg	31 kg	37 kg
Beskyttelsesklasse	IPx4	IPx4	IPx4
Beltedrev	x	x	x
Lydtrykknivå SPL	59db (A)	59db (A)	65db
Belastet akselerasjonsverdi	1,05 m/sec ²	1,05 m/sec ²	1,05 m/sec ²

<p>NO</p> <p>Modell: F3, F8, F12</p> <p>TENNANT N.V. Industrielaan 6 5405 AB P.O. Box 6 5400 AA Uden - Nederland Uden, 25-04-06</p> <p> Richard van den Hooger - Technical Support Engineer</p> <p>CE</p>	<p>KONFORMITETSERKLÆRING FOR MASKINER (Direktiv 89/392/EEC, tillegg II, underdel A) Maskin nr.: MF122004, MF122904, MF32004, MF32904, MF82004, MF82904</p> <p>Herved erklærer vi for eget ansvar at apparatet - stemmer overens med bestemmelsene i direktiv 89/392/EEC, 73/23/EWG og 89/336/EWG - De etterfølgende standardene og normative dokumenter ble anvendt: EN 60335-1 (ed.3);am1;am2, 60334-2-67(ed2);am1, EN60355-1:94+A1:96+A13:98+A14: 98+A15:00+A2:00+A16:01,EN60355-2-67:98+A1:00, EMC:CISPR 14-1:00+A1:01,CISPR 14-2:01, ICE61000-3-2:00,IEC61000-3-3:94+A1:01,EN55014-1:00+A1:01,EN 55014-2:97+A1:01, EN61000-3-2:00, EN 61000-3-3:95+A1:01</p>
---	---

F3/F8/F12 Yksilevykone

Koneen osa		Lisävarusteet	Osanumero
1 - Ohjaustanko	9 - Pyörät	11 - Kuurausharja mallille F8/F3, alhainen nopeus	9002236
2 - Harjamootorin kytkin	10 - Mootorin pää	11 - Kiillotusharja mallille F12/F8, korkea nopeus	9002200
3 - Ylävarsielementin kotelo	11 - Harja	13 - Liuossäiliö mallille F8/F3, alhainen nopeus	9002256
4 - Kytkinlukko	12 - Laskuputki	17 - Ajolevy mallille F8/F3, alhainen nopeus	9002191
5 - Varren säätökahva	13 - Liuossäiliö	17 - Ajolevy mallille F12/F8, korkea nopeus, joustava	9002193
6 - Varren säätöyksikkö	14 - Säiliön pidike		
7 - Tanko	15 - Säiliön vipu	n/s Suihkutusyksikkö mallille F12/F8, korkea nopeus	9002262
8 - Johdon pidike	16 - Vesiliitin	Imuysikkö	9002288
		Imurengas 430mm	9002289
		8kg lisää painoa, F3/F8	9002304
		8kg lisää painoa, F12	9002303

SISÄLLYSLUETTELO

Koneen osa	2
Lisävarusteet	46
Turvallisuusohjeet	46
Koneen kokoonpano ja käyttö	47
Huolto	48
Varastointi	49
Vianmääritys	50
Tekniset tiedot	50
OSALUETTELO	121



SUOJELE YMPÄRISTÖÄ

Hävitä pakkausmateriaali ja vanhat koneen osat ympäristöystävällisesti noudattaen alueesi jätteiden hävitysmääräyksiä.

Muista aina kierrättää.

Turvallisuusohjeet



VAROITUS: Tämä käsikirja on luettava ja ymmärrettävä ennen koneen käyttöönottoa tai huoltoa.

Tämä kone on tarkoitettu kaupalliseen käyttöön. Se soveltuu ainoastaan kovien lattiapintojen kiillotukseen sisätiloissa eikä sitä ole rakennettu muuhun tarkoitukseen. Käytä ainoastaan suositeltuja tyynyjä/harjoja ja puhdistusnesteitä.

Nämä käyttöohjeet on tarkoitettu koneen käyttäjille.

1. Tutustu näissä käyttöohjeissa oleviin ohjeisiin ja suosituksiin ennen kuin asetat, käytät tai huollat konetta.
2. Kone on sitten täysin hallinnassasi ja pystyt käyttämään sitä tehokkaasti. Näissä käyttöohjeissa kuvatut huolto- ja ylläpito-ohjeet ovat sinun turvallisuutesi etujen mukaiset ja säilyttävät koneen arvoa.
3. Valmistaja ei ole vastuussa koneen väärinkäytöstä aiheutuvista henkilö- tai omaisuusvahingoista.



Tämä hälytysmerkki jota käytetään kaikkialla tässä ohjekirjassa varoittaa riskeistä tai vaarallisesta käytännöstä. Jos et noudata varoituksia, seurauksena voi olla sähköisku, tulipalo tai räjähdys, joka voi aiheuttaa vakavan henkilövahingon tai kuoleman.



Ennen kuin otat yksilevykoneen käyttöön, lue nämä ohjeet huolella ja pidä ne kaiken aikaa käsillä. Yksilevykonetta saavat käyttää vain henkilöt jotka on opetettu sitä käyttämään ja joille on selkeästi annettu vastuu sen käytöstä.



VAROITUS: Tulipalo- tai räjähdysvaara. Älä koskaan käytä herkästi syttyviä nesteitä äläkä käytä konetta herkästi syttyvissä nesteissä, höyryissä tai herkästi räjähtävissä ja palavissa pölyissä tai niiden lähellä.

Tätä konetta ei ole varustettu räjähdysuojatulla moottorilla. Sähkömoottori kipinöi käynnistettäessä ja voi siten aiheuttaa nopeasti leviävän tulipalon tai räjähdysvaaran, jos konetta käytetään alueella, jolla on herkästi syttyviä höyryjä/nesteitä tai paloherkkää pölyä.



VAROITUS: Sähköiskujen vaara. Älä käytä konetta, jos virtajohto on vaurioitunut. Älä tee muutoksia pistotulppaan. Irrota aina pistotulppa pistorasiasta ennen huollon aloittamista.

Jos virtajohto on vahingoittunut tai katkennut, se täytyy vaihtaa vaaran välttämiseksi. Vaihdon saa tehdä vain valmistaja tai tämän huoltoedustaja tai muu samoin koulutettu henkilö.

Tätä konetta ei ole varustettu räjähdysuojatulla moottorilla. Sähkömoottori kipinöi käynnistettäessä ja voi siten aiheuttaa nopeasti leviävän tulipalon tai räjähdysvaaran, jos konetta käytetään alueella, jolla on herkästi syttyviä höyryjä/nesteitä tai paloherkkää pölyä.

Yleistä

Yksilevykoneen käyttö on tämänhetkisten voimassa olevien kansallisten määräysten alainen. On erittäin tärkeää, että noudatetaan ei ainoastaan käyttöohjeita ja käyttömaassa voimassa olevia sitovia tapaturmia ehkäiseviä säädöksiä, vaan että myös yleisesti otetaan huomioon turvalliset ja oikeat työtoimintasaännöt. Turvallisuusriskejä aiheuttavia työtapoja ei saa käyttää.

Oikea käyttö

- Kaikki yksilevykoneet on tarkoitettu käytettäväksi ainoastaan rakennuksen sisätiloissa.
- Käyttö kaikkialla muualla on väärinkäyttöä. Valmistaja ei ole vastuussa väärinkäytöstä aiheutuvista vahingoista; käyttäjä on yksin vastuussa siitä.
- Oikeaan käyttöön liittyy myös valmistajan suosittelmien käyttö-, huolto- ja ylläpitoehtojen noudattaminen.
- On myös noudatettava asiaankuuluvia onnettomuuden ehkäisysäädöksiä sekä kaikkia yleisesti huomioituja turvallisuus- ja työskentelykäytäntöjä.
- Valmistaja ei ole vastuussa koneeseen tehtyjen luvattomien muutosten aiheuttamista vahingoista.
- Lattioiden soveltuvuus tähän puhdistusprosessiin täytyy testata ennen koneen käyttöönottoa.
- Ota huomioon kimmoisan lattian, kuten jumppasalin, alueellinen supistus.
- Valmistaja ei ole vastuussa laitteelle tai lattialle aiheutuvista vahingoista, jos käytössä on väärät harjat tai puhdistusaineet.
- Laitetta ei saa käyttää yhdessä jatkojohdon kanssa.

Tuotevastuu

Käyttäjää pyydetään ottamaan erityisesti huomioon se, että koneita saa käyttää vain niille määrättyyn tarkoitukseen. Koneiden käyttö muuhun kun niille määrättyyn tarkoitukseen on täysin käyttäjän vastuulla. Valmistajan vastuu siis raukeaa tässä tapauksessa.

Riskilähteet

VAROITUS: Yksilevykone ei sovi terveydelle vaarallista pölyä tai nestettä päästävien pintojen puhdistukseen. Koneita ei saa käyttää portaissa.



VAROITUS: Tämä kone on tarkoitettu vain tasaisten, enintään 2% kallistuvien pintojen puhdistukseen.



VAROITUS: Koneita ei ole suunniteltu käytettäväksi julkisilla poluilla tai teillä.



VAROITUS: Käytä vain koneen mukana tulevia tai ohjeissa määriteltyjä harjoja. Muiden harjojen käyttö voi heikentää turvallisuutta.



VAROITUS: Kun kone seisoo paikoillaan harjajyksikkö täytyy katkaista pois päältä välittömästi jotta lattia ei vahingoittuisi.



VAROITUS: Kun konetta kuljetetaan hississä, tulee aina noudattaa voimassa olevia, varsinkin enimmäiskuormauksia koskevia käyttäjän ohjeita ja turvamääräyksiä.

Koneen käyttöasento

Koneen käyttöasento on koneen takana.

Hyväksytyt huoltohenkilökunta

Vain teknisesti ja laillisesti valtuutetut henkilöt saavat huoltaa tai korjata yksilevykoneen.

Puhdistusaineet

- Puhdistus- ja hoitoaineita käytettäessä on noudatettava valmistajan varoituksia ja käytettävä suojalaseja ja suojaavia vaatteita.
- Käytä vain vähävaahoitoisia, ei-tulenarkoja puhdistusaineita jotka eivät sisällä terveydelle yleisesti vaarallisia aineita.

Viittaamme erityisesti helposti syttyvistä, tulenaroista, myrkyllisistä, terveydelle vaarallisista, syövyttävistä tai ärsyttävistä aineista aiheutuviin vaaroihin.

Koneen kokoonpano ja käyttö.**Ensikäyttö**

- Valtuutettu asiantuntijamme suorittaa yleensä toimituksen, turva-, käsittely- ja huolto-ohjauksen sekä ensikäyttö-opetuksen.
- Muussa tapauksessa asiakas on vastuussa koneen käyttäjien koulutuksesta.
- Muista, että puhdistettavan rakennuksen jännitteen täytyy vastata koneen tyyppitarrassa näkyvää jännitettä.

Kokoonpano-ohjeet

- Moottoripää ja tanko toimitetaan erillisessä pakkauksessa.
- Irrota ensin varrensäätöyksikön (6) kuusikulmaiset kantaruuvit.
- Työnnä tankoa (7) sitten varovasti varrensäätöyksikön sisälle kunnes se pysähtyy.
- Aseta ohjaustanko (1) tasaan pyörien (9) kanssa siten, että ylempään varsielementtiin (3) avoin puoli on taaksepäin.
- Kiristä sitten kuusikulmaiset kantaruuvit.
- Kierrä sähköjohto ohjaustangon (1) ja johdonpidikkeen (8) ympärille.

Käyttövalmistelut

- Ota kiinni ohjaustangosta (1) molemmin käsin ja kallista konetta kunnes se lepää molempien pyörien päällä (A).
- Aja kone sitten työpaikalle ja kytke virtajohto virtalähteeseen.
- Aseta halutut minuuttikierrokset käyttämällä moottorikoteloon asennettua kytkintä (vain malli F8 Duo-nopeus)
- Aseta lisävarusteet (11) eli harja tai tyynnyllä varustettu ajolevy lattialle.
- Kallista kone takaisin pyörien päälle ja työnnä se harjan (tai ajolevyn) yli kunnes ajotähti ja harjan laippa ovat samalla tasolla pystysuorassa. Laske kone harjan päälle (B).

- Purista varrensäätövipua (5) ja laske tanko (7) työasentoon. Molemmat käsivarret pitäisi ojentaa löyhästi alaspäin (C).
- Aseta kone vaakasuoraan työelementin (harja tai ajolevy) päälle, paina kytkinlukkoa (4) ja paina harjamoottorin kytkintä (2) hetkisen.
- Lisävaruste kytkeytyy automaattisesti.

Koneen käyttö

- Paina harjamoottorin kytkintä (2) (oikealle tai vasemmalle). Moottori käynnistyy.
- Jos nostat tankoa (7) hieman, kone kääntyy oikealle (D).
- Jos alennat tankoa, kone kääntyy vasemmalle (D).
- Jos pidät tankoa sen keskuspaikalla, kone käy paikoillaan.

Käytön jälkeen

- Purista varrensäätövipua (5) ja siirrä tanko (7) pystyasentoon.
- Kallista kone pyörien (9) päälle ja paina harjamoottorin kytkintä (2) hetken. Lisävaruste(11) kytkeytyy pois päältä.
- Irrota pistotulppa pistorasiasta ja kierrä sähköjohto ohjaustangon (1) ja johdonpidikkeen (8) ympärille.

Perusteellinen puhdistus helposti

Varusta koneesi seuraavilla lisävarusteilla jos haluat perusteellisen puhdistuksen:

- Liuossäiliö (13)
- Kuurausharja (11) tai tyynyillä varustettu ajolevy.
- Kiinnitä säiliö jalustaan (14).
- Liu'uta laskuputki (12) vesiliittimeen (16).
- Täytä säiliö (13). Aseta tyyny harjaan tai ajolevyyn.
- Ohjaa nestevirtaa säiliöovivun (15) avulla vetämällä vipua (15) ylöspäin.
- Imuroi likainen pesuliuos osa kerrallaan vesipuristimen avulla.

Perusteellinen ja tehokas sampoopesu

Varusta koneesi seuraavilla lisävarusteilla jos haluat sampoopesun:

- Liuossäiliö; 0.3 Perlon sampooharja tai tyyny tekstiilillä päällystetyille lattioille.
- Työtapa on periaatteessa sama kuin perusteellinen puhdistus.
- Käynnistä kone sampooharjan ollessa kuivana.
- Mittaa pieni määrä nestettä kunnes harjakset ovat vaahdon peitossa.
- Aja konetta pyöröharjalla oikealta vasemmalle tai päinvastoin. ⇒ Aja konetta välittömästi tämän jälkeen samalla tavalla päinvastaiseen suuntaan, mutta limittäen noin neljännes jo puhdistetusta liuskasta (E.)
- Vasta sitten aja konetta kiemuraisella kuviolla pestyjen liuskojen yli. ⇒ Kun teet niin, peset molempia liuskoja samanaikaisesti (F.)
- Sampoopesun aikana on hyvin suositeltavaa poistaa likainen vahto osa kerrallaan vesipuristimen avulla.

Suihkutusyksikön kokoonpano-ohjeet

- Kiinnitä aerosolitölkkin pidikeyksikkö tankoon (7) siten, että pidike osoittaa ylöspäin ja käyttöasennosta katsoen vasemmalle (G).
- Ripusta aerosolitölkkin kaistale pidikkeeseen, kääntäen pidikettä taaksepäin kunnes kuulapysäytin kytkeytyy.
- Liu'uta sitten jousisolki varrensäätöyksikön (7) yli.
- Kiinnitä laatikko halutessasi oikealle tai vasemmalle (H).
- Osoita ristinivelputki haluamaasi suuntaan.

Rutiinipuhdistus

Varusta koneesi seuraavilla lisävarusteilla jos haluat rutiinipuhdistuksen:

- Suihkutusyksikkö, tyynyjen ajolevy, tyyny mallille F8/F3, alhainen nopeus tai suihkutussyksikkö, tyynyjen ajolevy, tyyny mallille for F12/F8, korkea nopeus
- Täytä suihke valitsemasi tuotteella.
- Aseta haluamasi tyyny ajolevyyn.
- Käynnistä kone.
- Kun vedät suihkutussyksikön vipua muutaman kerran, puhdistusaine suihkuu lattialle. Aloita puhdistus välittömästi kunnes lattia kiiltää.
- Suosittelemme, että pinta puhdistetaan suhteellisen pienen alueen kerrallaan. Kone on ihanteellinen polymeerilevitysmenetelmällä puhdistamiseen. Päälyksen jalkaliikenteen ja yleisen kulutuksen vastustus säilyy. Tahrat ja juovat voidaan poistaa helposti.

Kiillotus F12/F8, korkea nopeus

Varusta koneesi seuraavilla lisävarusteilla kiillotusta varten:

- Ajolevy tyynyille, valkoinen tyyny
- Aseta tyyny ajolevyyn.
- Käynnistä kone.

Huolto

- Ota yhteys alan erikoismyyjään tai huoltoryhmään korjauksia varten.
- Sinua palvellaan asiantuntevasti ja nopeasti.

Huolto-ohjeet

Seuraavia ohjeita on aina noudatettava.

- Käännä ajo pois päältä ja irrota pistotulppa kun puhdistat tai huollat konetta, vaihdat siihen osia tai siirryt toiseen toimintoon.
- Virtajohtoa ei saa vahingoittaa ajamalla sen yli, rusementamalla sitä, vetämällä sitä jne.
- Tarkista säännöllisesti näkykö virtajohdossa merkkejä vahingoittumisesta.
- Konetta ei saa käyttää, jos virtajohto ei ole virheettömässä kunnossa.
- Kun käytät tai vaihdat uusiin virtajohtoa tai laitteen syöttöjohtoa, käytä vain valmistajan määrittelemiä johtoja.
- Kun vaihdat uusiin virtajohdon tai laitteen syöttöjohdon pistotulppa- ja istukkaliittimet, roiskesuoja ja mekaaninen vahvuus täytyy olla varmistettuna.
- Kun kuljetat konetta hississä, aseta varsi/tanko sellaiseen asentoon, ettei se kosketa hissiniä.
- Patentoitu varsi/tanko-säätöyksikkö turvaa varren/tangon automaattisesti takaiskuja vastaan.
- Käytä ainoastaan koneen tarkoitukseen sopivia suihkeita ja puhdistusaineita.
- Älä koskaan käytä helposti syttyviä, tulenarkoja, myrkyllisiä, terveydelle vaarallisia, syövyttäviä tai ärsyttäviä aineita.
- Vain valtuutetut asiakaspalvelumyymälät tai alan asiantuntijat jotka ovat tietoisia asiaankuuluvista turvasäännöistä saavat suorittaa korjauksia, mukaanluettuna suihkutussyksikön johdot ja putket.

Varastointi

- Irrota harja/tyyny-ohjain koneesta ja kierrä johto siististi johdonpidikkeen ja kahvan ympärille.
- Varastoi kone kuivassa paikassa normaaleissa huone-olosuhteissa (ei alle 0°C)

Vianmääritys

Ongelma	Syy	Ratkaisu
Kone ei toimi	Viallinen liitännäjohto.	Ota yhteyttä huoltokeskukseen.
	Virrankatkaisin lauennut	Odota 10 minuuttia kunnes kone jäähtyy ja yritä uudelleen.
	Viallinen johdotus	Ota yhteyttä huoltokeskukseen
	Viallinen moottori.	Ota yhteyttä huoltokeskukseen
	Kondensaattori palanut loppuun.	Ota yhteyttä huoltokeskukseen
Kone käy värisevästi tai nykivästi.	Likainen tyyny.	Vaihda tyyny
	Väärä tyyny/harja käyttökohteelle.	Vaihda tilalle oikea tyyny/harja
	Tyynyn ohjain tai harja ei ole asennettu oikein	Poista tyynyn ohjain tai harja ja asenna uudestaan
	Tyyny/harja on kulunut epätasaisesti	Vaihda tilalle uusi tyyny/harja
	Tyyny ei ole täysin tyynyn ohjaimen keskellä	Poista tyynyn ohjain ja asenna uudestaan
Koneen virranksatkaisin laukeaa jatkuvasti.	Pahoin likaantunut tyyny/harja	Puhdista tyyny/harja tai vaihda uuteen
	Väärä tyyny/harja käyttökohteelle.	Vaihda tilalle oikea tyyny/harja
	Viallinen virranksatkaisin.	Ota yhteyttä huoltokeskukseen
	Moottorin hiiliharjat ovat kuluneet.	Ota yhteyttä huoltokeskukseen

Tekniset tiedot	F3 alhainen nopeus	F8 korkea nopeus	F12 Duo-nopeus
A.C. moottori	230 V: 50 Hz	230 V: 50 Hz	230 V: 50 Hz
Nimellisteho	1000 W	1100 W	1200/1500 W
Ampeerin maksimiveto	5,5 A	5,5 A	5,2/8,1 A
Harja (kierrosta minuutissa)	165	400	170/340
Harja (mm)	430	430	430
Työkorkeus (mm)	250	250	250
Työpaino	31 kg	31 kg	37 kg
Suojaluokka	II Px4	IPx4	IPx4
Hihnavetoinen	x	x	x
Äänenpainetaso LPA	59db (A)	59db (A)	65db
Painotettu kiihtyvyyssarvo	1,05 m/sek2	1,05 m/sek2	1,05 m/sek2

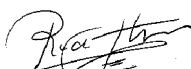
<p>FI</p> <p>TENNANT N.V. Industrielaan 6 5405 AB P.O. Box 6 5400 AA Uden-Alankomaat Uden, 06.04.25</p> <p> Richard van den Hoogen - Teknisen tuen insinööri</p> <p>CE</p>	<p>Malli: F3, F8, F12</p> <p>KONEIDEN EY-VAATIMUSTEN MUKAISUUSVAKUUTUS (direktiivi 89/392/EEC, liite II, kohta A) Kone nr.: MF122004, MF122904, MF32004, MF32904, MF82004, MF82904</p> <p>Julistaa täten, omalla vastuullamme, että koneisto - on Direktiivien 89/392/EEC, 73/23/EWG ja 89/336/EWG mukainen - Seuraavat standardit ja normatiiviset asiakirjat on sovellettu: EN 60335-1 (ed.3);am1;am2, 60334-2-67(ed2);am1, EN60355-1:94+A1:96+A12:96+A13:98+A14: 98+A15:00+A2:00+A16:01,EN60355-2-67:98+A1:00, EMC:CISPR 14-1:00+A1:01,CISPR 14-2:01, ICE61000-3-2:00,IEC61000-3-3:94+A1:01,EN55014-1:00+A1:01,EN 55014-2:97+A1:01, EN61000-3-2:00, EN 61000-3-3:95+A1:01</p>
---	--

F3/F8/F12 Máquina de disco único

Componentes da máquina		Acessórios	N.º da peça
1 - Pega	9 - Rodas	11 - Escova de esfrega para F8/F3 de baixa velocidade	9002236
2 - Interruptor do motor das escovas	10 - Cabeça do motor	11 - Escova de polimento para F12/F8 de alta velocidade	9002200
3 - Compartimento do elemento superior do eixo	11 - Escova	13 - Depósito de solução para F8/F3 de baixa velocidade	9002256
4 - Interruptor de bloqueio	12 - Mangueira de saída	17 - Placa de transmissão para F8/F3 de baixa velocidade	9002191
5 - Pega de ajuste do eixo	13 - Depósito de solução	17 - Placa de transmissão para F12/F8 de alta velocidade flexível	9002193
6 - Unidade de ajuste do eixo	14 - Suporte do depósito		
7 - Barra	15 - Alavanca do depósito	n/s Unidade de pulverização para F12/F8 de alta velocidade	9002262
8 - Gancho do cabo	16 - Conector para água	Unidade de aspiração	9002288
		Anel de aspiração 430 mm	9002289
		8 kg de peso adicional F3/F8	9002304
		8 kg de peso adicional F12	9002303

ÍNDICE

Componentes da máquina	2
Acessórios	51
Instruções de Segurança	51
Montagem e utilização da máquina	52
Manutenção	54
Armazenamento	54
Resolução de problemas	55
Especificações técnicas	55
LISTA DE PEÇAS	121

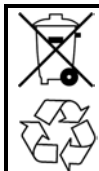

PROTEGER O AMBIENTE

Deite fora o material de embalagem e os componentes usados da máquina de uma forma segura para o ambiente, de acordo com os regulamentos locais de eliminação de resíduos.

Faça sempre a reciclagem.

Instruções de Segurança



AVISO: Deve ler e compreender este manual antes de utilizar ou efectuar operações de manutenção na máquina.

Esta máquina destina-se a uso comercial. Destina-se exclusivamente a polir pavimentos rígidos em ambiente coberto e não se destina a qualquer outra utilização. Utilizar somente as almofadas/escovas e produtos de limpeza recomendados.

Estas instruções de funcionamento destinam-se aos utilizadores da máquina.

1. Familiarize-se com as instruções e recomendações incluídas nestas instruções de funcionamento antes de preparar, utilizar e efectuar operações de manutenção na máquina.

2. Poderá então controlar totalmente a máquina e utilizá-la de forma eficaz. Os cuidados e os procedimentos de manutenção descritos nestas instruções de funcionamento destinam-se a preservar a sua segurança e a integridade da máquina.

3. O fabricante não aceita qualquer responsabilidade por ferimentos pessoais ou danos materiais causados por uma utilização incorrecta da máquina.



Este símbolo de aviso, utilizado ao longo do manual, pretende alertar para perigos e práticas inseguras. A não observância desses avisos pode originar choque eléctrico, incêndio ou explosão, que podem causar ferimentos pessoais graves ou morte.



Antes de utilizar a máquina de disco único, leia atentamente estas instruções e mantenha-as sempre por perto. A máquina de disco único só pode ser utilizada por pessoas com a formação necessária para a utilizar e que tenham autorização explícita para a utilizar.



AVISO: Perigo de incêndio ou explosão. Nunca use líquidos inflamáveis, nem utilize a máquina com ou perto de líquidos inflamáveis, vapores ou poeiras combustíveis.

Esta máquina não está equipada com um motor à prova de explosão. O motor eléctrico produz faíscas quando é ligado, o que poderá provocar incêndio ou explosão se a máquina for usada numa zona onde estejam presentes vapores, líquidos ou algum tipo de poeira combustível.



AVISO: Perigo de choque eléctrico. Nunca utilize a máquina com um cabo de alimentação danificado. Não modifique a ficha. Desligue o cabo de alimentação antes de efectuar operações de manutenção na máquina.

Se o cabo de alimentação estiver danificado, deve ser substituído pelo fabricante ou pelo seu agente representante, ou por pessoal de assistência com idênticas qualificações, de modo a evitar todos os riscos.

Esta máquina não está equipada com um motor à prova de explosão. O motor eléctrico produz faíscas quando é ligado, o que poderá provocar incêndio ou explosão se a máquina for usada numa zona onde estejam presentes vapores, líquidos ou algum tipo de poeira combustível.

Observações gerais

A utilização da máquina de disco único está sujeita aos regulamentos nacionais em vigor. É fundamental cumprir não só as instruções de funcionamento e os regulamentos vinculativos relativos a prevenção de acidentes no país de utilização, mas também as regras normalmente reconhecidas relativas a procedimentos de trabalho seguros e correctos. Não devem ser utilizados quaisquer métodos que envolvam riscos de segurança.

Utilização correcta

- Todas as máquinas de disco único destinam-se exclusivamente a uso em espaços interiores de edifícios.
- Qualquer uso além desse é considerado incorrecto. O fabricante não aceita qualquer responsabilidade por quaisquer danos resultantes; a responsabilidade recai unicamente sobre o utilizador.
- A utilização correcta inclui também a observância das condições de utilização, assistência e manutenção recomendadas pelo fabricante.
- Devem ser seguidos os regulamentos relevantes para prevenção de acidentes e também todas as medidas normalmente reconhecidas relativamente a práticas de trabalho e segurança.
- Qualquer modificação não autorizada que seja efectuada na máquina exclui a responsabilidade do fabricante por danos resultantes.
- Antes da utilização da máquina, os revestimentos dos pisos devem ser testados para verificar se são adequados para este processo de limpeza.
- Tenha em atenção a compressão de áreas em pisos elásticos, como, por exemplo, em ginásios
- O fabricante não aceita qualquer responsabilidade por danos em equipamentos ou no piso que está a ser limpo que resultem da utilização de escovas e produtos de limpeza errados.
- As máquinas não podem ser utilizadas com uma extensão.

Responsabilidade pelos produtos

Chama-se explicitamente a atenção do utilizador para o facto de que as máquinas só podem ser utilizadas para os fins a que se destinam. Se as máquinas não forem utilizadas para os fins a que se destinam, o utilizador tem de aceitar total responsabilidade. Qualquer responsabilidade do fabricante fica assim excluída.

Fontes de risco



AVISO: A máquina de disco único não é adequada para limpeza de superfícies que libertem poeiras ou líquidos que sejam perigosos para a saúde. Não utilize a máquina em degraus.



AVISO: A máquina destina-se apenas a utilização em superfícies niveladas com inclinação máxima de até 2 %.



AVISO: A máquina não está aprovada para utilização em estradas ou caminhos públicos.



AVISO: Utilize apenas as escovas fornecidas com o equipamento ou as que sejam especificadas nas instruções. A utilização de outras escovas pode constituir um risco de segurança.



AVISO: Quando a máquina estiver parada, a unidade das escovas deve ser desligada de imediato para evitar danos no revestimento do piso.



AVISO: Durante o transporte em elevadores, devem ser cumpridos os regulamentos de segurança em vigor e as instruções de utilização válidas, especificamente no que diz respeito a cargas máximas.

Posição de utilização da máquina

A posição de utilização da máquina é por trás da máquina.

Pessoal de manutenção aprovado

A máquina de disco único só pode ser assistida e reparada por pessoas com autorização técnica e legal.

Produtos de limpeza

- Quando são utilizados produtos de limpeza, devem ser respeitados os avisos de perigo do fabricante e devem ser usados óculos e vestuário protectores.
- Utilize apenas produtos de limpeza de pouca espuma e não combustíveis que não contenham substâncias que possam ser perigosas para a saúde.

É feita uma referência explícita aos riscos decorrentes da utilização de substâncias altamente inflamáveis, combustíveis, tóxicas, perigosas para a saúde, corrosivas ou irritantes.

Montagem e utilização da máquina

Preparação inicial

- A entrega, a instrução relativamente a procedimentos de segurança, o manuseamento e manutenção e a preparação inicial são normalmente efectuados pelo nosso técnico autorizado.
- Se não for esse o caso, o operador é responsável pela instrução dos utilizadores da máquina.
- Tenha em atenção que a tensão eléctrica do edifício que está a ser limpo deve corresponder à tensão indicada na chapa da máquina.

Instruções de montagem

- A cabeça do motor e a barra são fornecidas em embalagens separadas.
- Em primeiro lugar, desaperte os quatro parafusos sextavados da unidade de ajuste do eixo (6).

- Em seguida, insira cuidadosamente a barra (7) o máximo possível na unidade de ajuste do eixo (6).
- Alinhe a pega (1) paralelamente às rodas (9) de modo a que o lado aberto do compartimento do elemento superior do eixo (3) fique virado para trás.
- Em seguida, aperte novamente os parafusos sextavados.
- Enrole o cabo eléctrico à volta da pega (1) e do gancho do cabo (8).

Preparação para utilização

- Segure na pega (1) com as duas mãos e incline a máquina para trás até ficar apoiada nas duas rodas (A).
- Em seguida, desloque a máquina para o local do trabalho e ligue o cabo de alimentação à tomada eléctrica.
- Seleccione o número de rotações (rpm) pretendido, utilizando o interruptor montado no compartimento do motor (apenas para o modelo F8 de velocidade dupla)
- Coloque os acessórios (11), ou seja, escova ou placa de transmissão com almofada, no chão.
- Incline a máquina para trás para ficar apoiada nas rodas e empurre-a para ficar por cima da escova (ou placa de transmissão) até a estrela da transmissão e a flange da escova ficarem alinhadas na vertical. Baixe a máquina e coloque-a sobre a escova (B).
- Em seguida, aperte a alavanca de ajuste do eixo (5) e baixe a barra (7) para a sua posição de funcionamento. Ambos os braços devem ficar ligeiramente esticados para baixo (C).
- Alinhe a máquina na horizontal por cima do elemento de trabalho (escova ou placa de transmissão), carregue no interruptor de bloqueio (4) e carregue de forma rápida no interruptor do motor das escovas (2).
- O acessório é accionado automaticamente.

Funcionamento da máquina

- Carregue no interruptor do motor das escovas (2) (do lado esquerdo ou direito). O motor é ligado.
- Se levantar ligeiramente a barra (7), a máquina desloca-se para a direita (D).
- Se baixar a barra, a máquina desloca-se para a esquerda (D).
- Se mantiver a barra na sua posição central, a máquina trabalha no local onde está.

Após a utilização

- Aperte a pega de ajuste do eixo (5) e desloque a barra (7) para a posição vertical.
- Em seguida, incline a máquina para trás para ficar apoiada nas rodas (9) e carregue de forma rápida no interruptor do motor das escovas (2). O acessório (11) é desencaixado.
- Desligue a ficha da tomada e enrole o cabo eléctrico à volta da pega (1) e do gancho do cabo (8).

Limpeza rigorosa de forma fácil

Para uma limpeza rigorosa, equipe a máquina com os seguintes acessórios:

- Depósito de solução (13)
- Escova de esfrega (11) ou placa de transmissão com almofada.
- Fixe o depósito no suporte (14).
- Encaixe a mangueira de saída (12) no conector para água (16).
- Encha o depósito (13). Em seguida, encaixe a escova ou a placa de transmissão com almofada.
- Controle o fluxo do líquido com a alavanca do depósito (15) puxando a alavanca (15) para cima.
- Aspire a solução de lavagem suja uma secção de cada vez com um extractor de água.

Limpar com champô de forma rigorosa e eficaz

Para uma limpeza com champô, equipe a máquina com os seguintes acessórios:

- Depósito de solução; escova ou almofada de limpeza com champô Perlon 0,3 para revestimentos de piso têxteis.
- O procedimento de utilização é, em princípio, o mesmo que para a limpeza rigorosa.
- Ligue a máquina com a escova de limpeza com champô seca.
- Meça uma pequena quantidade de líquido até as cerdas ficarem saturadas com espuma.
- Empurre a máquina com a escova rotativa da direita para a esquerda ou vice-versa. ⇒ Imediatamente após esse procedimento, empurre a máquina da mesma forma na direcção oposta, mas com uma sobreposição de cerca de um quarto da faixa que já foi limpa (E).
- Empurre depois a máquina num padrão em espiral sobre as faixas com champô. ⇒ Ao fazê-lo, limpe ambas as faixas ao mesmo tempo (F).
- Durante a limpeza com champô, é extremamente aconselhável remover de imediato a espuma com sujidade uma secção de cada vez com um extractor de água.

Instruções de montagem para a unidade de pulverização

- Fixe o suporte da lata pulverizadora na barra (7) com o suporte apontado para cima e, visto na perspectiva do lado de utilização, à esquerda (G).
- Encaixe a patilha da lata pulverizadora no suporte, inclinando o suporte para trás até o fecho esférico ser accionado.
- Em seguida, faça deslizar o colar de mola sobre a unidade de ajuste do eixo (7).
- Fixe a caixa no lado direito ou esquerdo, conforme preferir (H).
- Aponte a mangueira de junta universal na direcção pretendida.

Limpeza de rotina

Para uma limpeza de rotina, equipe a máquina com os seguintes acessórios:

- Unidade de pulverização, placa de transmissão para almofadas, almofada para F8/F3 de baixa velocidade ou unidade de pulverização, placa de transmissão para almofadas, almofada para F12/F8 de alta velocidade
- Encha a lata pulverizadora com o produto pretendido.
- Encaixe a almofada pretendida na placa de transmissão.
- Ligue a máquina.
- Quando puxa a alavanca da unidade de pulverização algumas vezes, o produto de limpeza é pulverizado sobre o piso. Comece a limpar de imediato até obter brilho.
- É aconselhável limpar áreas relativamente pequenas da superfície de cada vez. A máquina é ideal para limpar com dispersões de polímeros. É preservada a resistência a tráfego pedonal e durabilidade geral do revestimento. Torna-se mais fácil remover riscos e marcas.

Polimento com o modelo F12/F8 de alta velocidade

Para polir, equipe a máquina com os seguintes acessórios:

- Placa de transmissão para almofadas, almofada branca
- Encaixe a almofada na placa de transmissão.
- Em seguida, ligue a máquina.

Manutenção

- Para reparações, contacte o revendedor especializado ou um dos centros de assistência técnica.
- Será atendido de forma rápida e especializada.

Instruções de manutenção

Devem ser sempre cumpridas as instruções que se seguem.

- Quando pretender efectuar a manutenção ou limpeza da máquina, a substituição de peças ou a mudança para outra função, desligue a transmissão e retire a ficha da tomada.
- É necessário ter os devidos cuidados para não danificar o cabo de alimentação; não deve passar por cima do cabo, esmagá-lo, puxá-lo, etc.
- Verifique regularmente o cabo de alimentação para ver se existem indícios de danos.
- Não deve utilizar a máquina se o cabo de alimentação não estiver em perfeito estado.
- Quando utilizar ou pretender substituir a fonte de alimentação ou os cabos de alimentação do equipamento, utilize apenas os acessórios especificados pelo fabricante.
- Quando pretender substituir os conectores de encaixe e introdução da fonte de alimentação ou dos cabos de alimentação do equipamento, devem ser asseguradas condições de protecção contra projecções e de resistência mecânica.
- Quando pretender transportar a máquina em elevadores, coloque o eixo/barra na posição vertical para que não fique presa nas paredes do elevador.
- A unidade patenteada de ajuste do eixo/barra protege automaticamente o eixo/barra contra ricochete.
- Só devem ser utilizados produtos de pulverização e limpeza adequados aos fins a que se destina a máquina.
- Nunca utilize substâncias altamente inflamáveis, combustíveis, tóxicas, perigosas para a saúde, corrosivas ou irritantes.
- As reparações, incluindo o encaixe de tubos e mangueiras de produtos pulverizadores, só podem ser efectuadas por centros de apoio ao cliente autorizados ou por técnicos especializados no sector que estejam familiarizados com todos os regulamentos de segurança relevantes.

Armazenamento

- Retire o suporte das escovas/almofadas da máquina e enrole o cabo à volta do gancho do cabo e da pega.
- Guarde a máquina num local seco e em condições ambiente normais (nunca abaixo de 0°C)

Resolução de problemas

Problema	Causa	Solução
A máquina não funciona	Cabo de alimentação defeituoso.	Contactar o Centro de Assistência.
	O disjuntor foi accionado	Aguardar 10 minutos até a máquina arrefecer e tentar novamente.
	Defeito na cablagem eléctrica da máquina.	Contactar o Centro de Assistência
	Defeito no motor.	Contactar o Centro de Assistência
	Condensador queimado.	Contactar o Centro de Assistência
A máquina trabalha com um movimento oscilante ou irregular.	Almofada suja.	Substituir a almofada.
	Almofada/escova imprópria para aplicação.	Substituir por uma almofada/escova correcta
	O suporte da almofada/escova não foi instalado correctamente.	Retirar e instalar novamente o suporte da almofada/escova
	Almofada/escova desgastada de forma irregular	Substituir almofada/escova
	A almofada não está bem centrada no suporte	Retirar e instalar novamente o suporte da almofada
O disjuntor da máquina é accionado continuamente.	Almofada/escova muito suja	Limpar ou substituir a almofada/escova
	Almofada/escova imprópria para aplicação	Substituir por uma almofada/escova correcta
	Defeito no disjuntor.	Contactar o Centro de Assistência
	Desgaste das escovas de carvão do motor.	Contactar o Centro de Assistência

Especificações técnicas	F3 de baixa velocidade	F8 de alta velocidade	F12 de velocidade dupla
CA do motor	230 V: 50 Hz	230 V: 50 Hz	230 V: 50 Hz
Potência nominal	1000 W	1100 W	1200/1500 W
Corrente máxima	5,5 A	5,5 A	5,2 / 8,1 A
Escova (rpm)	165	400	170/340
Escova (mm)	430	430	430
Altura de funcionamento (mm)	250	250	250
Peso de funcionamento	31 kg	31 kg	37 kg
Classe de protecção	II Px4	IPx4	IPx4
Transmissão por correia	x	x	x
Nível de pressão sonora LPA	59 db (A)	59 db (A)	65 db
Valor de aceleração ponderado	1,05 m/seg ²	1,05 m/seg ²	1,05 m/seg ²

<p>PT</p> <p>TENNANT N.V. Industrielaan 6 5405 AB P.O. Box 6 5400 AA Uden – Países Baixos Uden, 25-04-06</p> <p><i>Richard van den Broeken</i> Richard van den Broeken - Engenheiro de apoio técnico</p> 	<p>Modelo: F3, F8, F12</p> <p>DECLARAÇÃO DE CONFORMIDADE PARA MÁQUINAS (Directiva 89/392/CEE, Anexo II, sub A) Máquina n.º: MF122004, MF122904, MF32004, MF32904, MF82004, MF82904</p> <p>Pelo presente documento declaramos, sob a nossa própria responsabilidade, que a maquinaria - se encontra em conformidade com as disposições da Directiva 89/392/CEE, 73/23/EWG e 89/336/EWG</p> <p>- Foram aplicadas as seguintes normas e documentos normativos: EN 60335-1 (ed.3);am1; am2, 60334-2-67(ed2) ;am1, EN60355-1:94+A1:96+A12:96+A13:98+A14:98+A15:00+A2:00+A16:01, EN60355-2-67:98+A1:00, EMC:CISPR 14-1:00+A1:01, CISPR 14-2:01, ICE61000-3-2:00, IEC61000-3-3:94+A1:01, EN55014-1:00+A1:01, EN 55014-2:97+A1:01, EN61000-3-2:00, EN 61000-3-3:95+A1:01</p>
---	---

Maszyna jednotarczowa F3/F8/F12

Podzespoły maszyny		Akcesoria	Nr katalogowy
1 - Uchwyt	9 - Koła	11 - Szczotka szorująca do modeli niskoobrotowych F8/F3	9002236
2 - Włącznik silnika	10 - Głowica z silnikiem	11 - Szczotka polerująca do modeli wysokoobrotowych F12/F8	9002200
3 - Obudowa górnej części dyszla	11 - Szczotka	13 - Zbiornik płynu do modeli F8/F3	9002256
4 - Przełącznik blokujący	12 - Wężyk wylotowy	17 - Płyta napędzająca do modeli F8/F3	9002191
5 - Dźwignia regulacji dyszla	13 - Zbiornik płynu	17 - Płyta napędzająca do modeli wysokoobrotowych F12/F8, elastyczna	9002193
6 - Zespół regulacji dyszla	14 - Uchwyt zbiornika		
7 - Dyszel	15 - Dźwignia zbiornika	n/o Moduł rozpylający dla modeli wysokoobrotowych F12/F8	9002262
8 - Hak na przewód	16 - Złącze wodne	Moduł próżniowy	9002288
		Pierścień próżniowy 430 mm	9002289
		Dodatkowy obciążnik 8 kg do modeli F3/F8	9002304
		Dodatkowy obciążnik 8 kg do modelu F12	9002303

SPIS TREŚCI

Podzespoły maszyny	2
Akcesoria	56
Instrukcje dotyczące bezpieczeństwa	56
Montaż i obsługa maszyny	57
Serwis	59
Przechowywanie	59
Rozwiązywanie problemów	60
Dane techniczne	60
LISTA CZĘŚCI	121



CHRON ŚRODOWISKO

Prosimy o usuwanie materiałów opakowań oraz starych elementów maszyny w sposób przyjazny dla środowiska, zgodnie z lokalnymi przepisami o usuwaniu odpadów.

Należy zawsze pamiętać o utylizacji odpadów.

Instrukcje dotyczące bezpieczeństwa



OSTRZEŻENIE: Przed przystąpieniem do obsługi lub serwisowania maszyny należy przeczytać i zrozumieć treść niniejszego podręcznika.

Maszyna jest przeznaczona do użytku komercyjnego. Służy ona wyłącznie do szorowania twardych podłóg w pomieszczeniach i nie może być używana do żadnych innych celów. Należy używać tylko zalecanych podkładek/szczotek i środków czyszczących.

Zamieszczone tutaj instrukcje dotyczące obsługi są przeznaczone dla pracowników obsługujących maszynę.

1. Prosimy o zapoznanie się z instrukcjami i zaleceniami zawartymi w tym podręczniku przed uruchomieniem, obsługą i serwisowaniem maszyny.

2. Umożliwi to pełną kontrolę nad maszyną oraz wydajne jej używanie. Zasady konserwacji opisane w niniejszym podręczniku służą bezpieczeństwu operatora oraz zachowaniu wartości maszyny.

3. Producent nie ponosi odpowiedzialności za obrażenia ciała lub uszkodzenia mienia będące wynikiem nieprawidłowego użytkowania maszyny.
-  Ten symbol ostrzegawczy, używany w podręczniku, ma na celu ostrzeżenie o zagrożeniach lub niebezpiecznych praktykach. Nieprzestrzeganie tych instrukcji może doprowadzić do porażenia prądem elektrycznym, pożaru lub eksplozji, których skutkiem mogą być poważne obrażenia ciała lub śmierć.



Prosimy o dokładne przeczytanie zamieszczonych tu instrukcji przed rozpoczęciem obsługi maszyny jednotarczowej oraz zachowanie ich w łatwo dostępnym miejscu. Maszynę jednotarczową mogą obsługiwać wyłącznie osoby przeszkolone w zakresie jej używania i odpowiedzialne za jej obsługę.



OSTRZEŻENIE: Niebezpieczeństwo pożaru lub wybuchu. Zabrania się stosowania w maszynie łatwopalnych płynów oraz używania maszyny w pobliżu łatwopalnych cieczy, oparów lub pyłów.

Maszyna nie jest wyposażona w silnik przeciwwybuchowy. Podczas uruchamiania i pracy maszyny silniki elektryczne mogą iskrzyć, co może spowodować pożar lub wybuch, jeśli maszyna jest używana w środowisku łatwopalnych oparów, cieczy lub pyłów.



OSTRZEŻENIE: Niebezpieczeństwo porażenia prądem elektrycznym. Nigdy nie używać maszyny, jeśli przewód zasilający jest uszkodzony. Nie wolno modyfikować wtyczki. Przed serwisowaniem zawsze odłączyć maszynę od zasilania.

Celem uniknięcia zagrożenia uszkodzony lub przerwany przewód zasilający musi zostać wymieniony przez producenta, jego autoryzowany serwis albo osobę o podobnych kwalifikacjach.

Maszyna nie jest wyposażona w silnik przeciwwybuchowy. Podczas uruchamiania i pracy maszyny silniki elektryczne mogą iskrzyć, co może spowodować pożar lub wybuch, jeśli maszyna jest używana w środowisku łatwopalnych oparów, cieczy lub pyłów.

Uwagi ogólne

Użytkowanie maszyny jednotarczowej podlega aktualnym przepisom prawa obowiązującym w danym kraju. Należy przestrzegać nie tylko instrukcji obsługi i przepisów BHP obowiązujących w kraju użytkownika, ale także ogólnie przyjętych zasad bezpiecznej i prawidłowej pracy. Zabrania się stosowania jakichkolwiek metod niosących ze sobą zagrożenia dla bezpieczeństwa.

Prawidłowe użytkowanie

- Wszystkie maszyny jednotarczowe są przeznaczone wyłącznie do użytku wewnątrz budynków.
- Wszelkie inne zastosowania są uznawane za niewłaściwe. Producent nie ponosi odpowiedzialności za żadne wynikające z tego szkody. Użytkownik sam ponosi ryzyko.
- Prawidłowe użytkowanie obejmuje również przestrzeganie warunków obsługi, serwisowania i konserwacji zalecanych przez producenta.
- Należy przestrzegać odpowiednich przepisów dotyczących zapobiegania wypadkom, a także ogólnie przyjętych zasad bezpieczeństwa i higieny pracy.
- Nieautoryzowane modyfikacje maszyny powodują zwolnienie producenta od odpowiedzialności za powstałe szkody.
- Przed użyciem maszyny należy sprawdzić, czy pokrycie podłogowe jest odporne na tego rodzaju czyszczenie.
- Należy zachować ostrożność w przypadku podłóg punktowo-elastycznych, np. na salach gimnastycznych.
- Producent nie ponosi odpowiedzialności za uszkodzenia sprzętu i czyszczonej podłogi na skutek używania niewłaściwych szczotek i środków czyszczących.
- Zabrania się używania maszyn wraz z przedłużaczem.

Odpowiedzialność producenta

Operator powinien być w szczególności świadomy tego, że maszyny mogą być używane wyłącznie zgodnie z ich przeznaczeniem. Jeśli maszyny są używane niezgodnie z przeznaczeniem, użytkownik ponosi za to pełną odpowiedzialność. Producent jest wówczas zwolniony od wszelkiej odpowiedzialności.

Źródła zagrożeń



OSTRZEŻENIE: Maszyna jednotarczowa nie jest przeznaczona do czyszczenia powierzchni uwalniających pyły i ciecze szkodliwe dla zdrowia. Nie używać maszyny na schodach.



OSTRZEŻENIE: Maszyna jest przeznaczona tylko do pracy na równych powierzchniach o nachyleniu do 2%.



OSTRZEŻENIE: Maszyna nie jest przeznaczona do użytku na alejkach lub drogach publicznych.



OSTRZEŻENIE: Należy używać wyłącznie szczotek dołączonych do maszyny lub zalecanych w instrukcji. Używanie innych szczotek może zmniejszyć bezpieczeństwo.



OSTRZEŻENIE: Gdy maszyna jest stawiana nieruchomo, należy natychmiast wyłączyć zespół szczotki w celu uniknięcia uszkodzenia podłogi.



OSTRZEŻENIE: Podczas przewożenia maszyn windą należy przestrzegać obowiązujących instrukcji użytkowania i przepisów bezpieczeństwa, w szczególności tych dotyczących maksymalnego obciążenia.

Pozycja podczas obsługi maszyny

Podczas pracy należy stać za maszyną.

Wykwalifikowany personel serwisowy

Maszyna jednotarczowa może być serwisowana i naprawiana wyłącznie przez osoby o odpowiednich kwalifikacjach technicznych i z odpowiednimi uprawnieniami.

Środki czyszczące

- Podczas używania środków czyszczących i pielęgnacyjnych należy przestrzegać ostrzeżeń producenta oraz nosić okulary ochronne i odzież roboczą.
- Należy używać wyłącznie niepieniących i niepalnych środków czyszczących, które nie zawierają substancji zagrażających zdrowiu.

W szczególności należy unikać substancji wysoce łatwopalnych, toksycznych, niebezpiecznych dla zdrowia, korozyjnych i drażniących.

Montaż i obsługa maszyny

Pierwsze uruchomienie

- Dostawę, szkolenie dotyczące procedur bezpieczeństwa, obsługi i konserwacji oraz pierwsze uruchomienie maszyny zazwyczaj przeprowadza specjalista autoryzowany przez naszą firmę.
- Jeśli tak nie jest, operator jest odpowiedzialny za poinstruowanie operatorów maszyn.
- Należy pamiętać, że napięcie w instalacji elektrycznej budynku musi być zgodne z tym podanym na tabliczce znamionowej maszyny.

Instrukcje montażu

- Głowica z silnikiem oraz dyszel są zapakowane osobno.
- Najpierw należy odkręcić śruby imbusowe na zespole regulacji dyszla (6).
- Następnie ostrożnie wsunąć dyszel (7) do zespołu regulacji dyszla (6), aż do samego końca.
- Ustawić uchwyt (1) równoległe do kół (9) tak, aby otwarta strona obudowy górnej części dyszla (3) była skierowana do tyłu.
- Następnie dokręcić śruby imbusowe.
- Owinąć przewód elektryczny wokół uchwytu (1) i haka (8).

Przygotowanie do pracy

- Chwycić uchwyt (1) obiema dłońmi i odchylić maszynę, aż spocznie na kołach (A).
- Następnie przejechać maszyną w miejsce pracy i podłączyć przewód elektryczny do gniazda zasilania.
- Ustawić żądaną prędkość obrotową za pomocą przełącznika na obudowie silnika (tylko w modelu F8 Duo speed)
- Położyć akcesoria (11), tj. szczotkę lub płytę napędzającą z podkładką, na podłodze.
- Ponownie odchylić maszynę na koła i przejechać nią nad szczotkę (lub płytę napędzającą) tak, aby gwiazda napędu znalazła się dokładnie nad kołnierzem szczotki. Opuścić maszynę na szczotkę (B).
- Następnie ścisnąć dźwignię regulacji dyszla (5) i obniżyć dyszel (7) do prawidłowej wysokości roboczej. Ramiona powinny być luźno wyciągnięte w dół (C).
- Ustawić maszynę poziomo nad elementem roboczym (szczotką lub płytą napędzającą), nacisnąć przełącznik blokujący (4) i krótko nacisnąć włącznik silnika (2).
- Element roboczy zostanie automatycznie zamocowany.

Obsługa maszyny

- Nacisnąć włącznik silnika (2) (prawy lub lewy). Silnik zostanie uruchomiony.
- Lekkie uniesienie dyszla (7) spowoduje skręt maszyny w prawo (D).
- Z kolei obniżenie dyszla spowoduje skręt maszyny w lewo (D).
- Gdy dyszel jest trzymany w pozycji centralnej, maszyna pracuje w jednym miejscu.

Po zakończeniu pracy

- Ścisnąć dźwignię regulacji dyszla (5) i unieść dyszel (7) do pozycji pionowej.
- Następnie odchylić maszynę na koła (9) i krótko nacisnąć włącznik silnika (2). Element roboczy (11) zostanie zwolniony.
- Wyjmując wtyczkę z gniazda zasilania i owinąć przewód elektryczny wokół uchwytu (1) i haka (8).

Łatwa metoda dokładnego czyszczenia

W celu dokładnego czyszczenia maszyna musi być wyposażona w niżej wymienione akcesoria:

- Zbiornik płynu (13)
- Szczotka szorująca (11) lub płyta napędzająca z podkładką.
- Przymocować zbiornik do uchwytu (14).
- Podłączyć wężyk wylotowy (12) do złącza wodnego (16).
- Napełnić zbiornik (13). Następnie przymocować szczotkę lub płytę napędzającą z podkładką.
- Przepływ płynu można regulować przy użyciu dźwigni zbiornika (15), pociągając ją w górę.
- Zużyty płyn czyszczący należy zasysać za pomocą ściągacza wody po wyczyszczeniu danego fragmentu podłogi.

Dokładne i wydajne czyszczenie szamponem

W celu czyszczenia przy użyciu szamponu maszyna musi być wyposażona w niżej wymienione akcesoria:

- Zbiornik płynu; szczotka perlonowa 0,3 do czyszczenia szamponem lub podkładka do tekstylnych pokryć podłogowych.
- Procedura robocza jest z zasady taka sama jak w przypadku dokładnego czyszczenia.
- Uruchomić maszynę, gdy szczotka do czyszczenia szamponem jest sucha.
- Odmierzać niewielką ilość płynu, aż na włóknach szczotki widoczna będzie duża ilość piany.
- Przesunąć maszynę z obracającą się szczotką od prawej do lewej strony lub odwrotnie. ⇒ Zaraz po tym przesunąć maszynę w taki sam sposób, ale w przeciwnym kierunku, nachodząc na ok. 1/2 wcześniej obrobionego pasa (E).
- Dopiero wówczas poprowadzić maszynę kolistymi ruchami po nasączonych szamponem pasach. % Zasięg tych ruchów powinien obejmować obydwa pasy (F).
- Podczas czyszczenia szamponem zdecydowanie zaleca się niezwłoczne usuwanie brudnej piany przy użyciu ściągacza wody po wyczyszczeniu danego fragmentu podłogi.

Instrukcje montażu modułu rozpylającego

- Przymocować uchwyt rozpylacza do dyszla (7) tak, aby element trzymający był skierowany w górę i w lewo, gdy patrzy się od strony operatora (G).
- Zahaczyć zaczep puszek z płynem na uchwycie i odchylić uchwyt do tyłu, aż zatrząsk zaskoczy.
- Następnie wsunąć zacisk sprężynujący na zespół regulacji dyszla (7).
- Przymocować dyszę po prawej lub lewej stronie, w zależności od preferencji (H).
- Skierować wężyk z uniwersalnym złączem w żądaną stronę.

Rutynowe czyszczenie

W celu rutynowego czyszczenia maszyna musi być wyposażona w niżej wymienione akcesoria:

- Moduł rozpylający, płyta napędzająca podkładkę, podkładka do modeli niskoobrotowych F8/F3 lub moduł rozpylający, płyta napędzająca podkładkę, podkładka do modeli wysokoobrotowych F12/F8
- Napełnić pojemnik żądanym środkiem.
- Założyć odpowiednią podkładkę na płytę napędzającą.
- U uruchomić maszynę.
- Kilukrotne pociągnięcie dźwigni modułu rozpylającego spowoduje rozpylenie środka czyszczącego na podłogę. Należy niezwłocznie rozpocząć czyszczenie aż do uzyskania połysku.
- Zalecamy, aby nie czyścić zbyt dużych fragmentów powierzchni na raz. Maszyna doskonale nadaje się do czyszczenia przy użyciu środków polimerowych. Pozwalają one zachować odporność powierzchni na zużywanie i ścieranie. Ułatwiają również usuwanie smug i rys.

Polerowanie przy użyciu maszyn wysokoobrotowych F12/F8

W celu polerowania maszyna musi być wyposażona w niżej wymienione akcesoria:

- Płyta napędzająca podkładkę, biała podkładka
- Założyć podkładkę na płytę napędzającą.
- Następnie uruchomić maszynę.

Serwis

- W celu dokonania naprawy prosimy o kontakt z wyspecjalizowanym hurtownikiem lub jednym z punktów serwisowych.
- Zapewniamy one wykwalifikowany i szybki serwis.

Instrukcje serwisowania

Należy zawsze przestrzegać poniższych instrukcji.

- Przed czyszczeniem i serwisowaniem maszyny, wymianą części lub zmianą na inną funkcję należy wyłączyć napęd i wyjąć wtyczkę z gniazda.
- Nie najeżdżać na przewód zasilający, nie miażdżyć go, nie szarpać itp., aby uniknąć jego uszkodzenia.
- Regularnie sprawdzać, czy przewód zasilający nie nosi oznak uszkodzenia.
- Jeśli przewód zasilający nie jest w idealnym stanie, nie należy używać maszyny.
- Należy używać wyłącznie przewodów zasilających i połączeniowych zatwierdzonych przez producenta i tylko na takie wymieniać.
- W przypadku wymieniaania wtyczek i gniazd zasilających lub przewodów zasilających należy zapewnić ochronę przeciwbryzgową i odpowiednią wytrzymałość mechaniczną.
- Podczas przewożenia maszyny windą należy ustawić dyszel w pozycji pionowej, aby nie zahaczył o ścianę windy.
- Dyszel jest automatycznie zabezpieczony przed odsłonięciem przez opatentowany zespół regulacji dyszla.
- Należy używać wyłącznie sprayów i środków czyszczących zgodnych z przeznaczeniem maszyny.
- Zabrania się używania substancji wysoce łatwopalnych, toksycznych, niebezpiecznych dla zdrowia, korozyjnych i drażniących.
- Naprawy, w tym również mocowanie przewodów i wężyków rozpylacza, mogą być wykonywane wyłącznie przez zatwierdzone punkty serwisowe lub specjalistów w tej dziedzinie, którzy znają wszystkie obowiązujące przepisy bezpieczeństwa.

Przechowywanie

- Zdjąć szczotkę/płytę napędzającą z podkładką i owinąć starannie przewód wokół haka i uchwytu maszyny.
- Przechowywać maszynę w suchym miejscu, w normalnych warunkach pokojowych (nie poniżej 0°C)

Rozwiązywanie problemów

Problem	Przyczyna	Rozwiązanie
Maszyna nie działa.	Uszkodzony przewód zasilający.	Skontaktować się z serwisem.
	Zadziałał wyłącznik obwodu.	Odczekać 10 minut, aż maszyna ostygnie, i spróbować ponownie.
	Uszkodzone okablowanie maszyny.	Skontaktować się z serwisem.
	Uszkodzony silnik.	Skontaktować się z serwisem.
	Przepalony kondensator.	Skontaktować się z serwisem.
Maszyna wibruje lub szarpie.	Brudna podkładka.	Wymienić podkładkę.
	Podkładka/szczotka niedobrana do zastosowania.	Wymienić na odpowiednią podkładkę/szczotkę.
	Nieprawidłowo założona płyta napędzająca z podkładką/szczotką.	Zdjąć i ponownie prawidłowo założyć płytę napędzającą z podkładką/szczotką.
	Nierównomiernie zużyta podkładka/szczotka.	Wymienić podkładkę/szczotkę.
	Podkładka nie wyśrodkowana na płycie napędzającej.	Zdjąć i ponownie prawidłowo założyć płytę napędzającą z podkładką.
Wyłącznik obwodu przez cały czas wyłącza maszynę.	Bardzo zanieczyszczona podkładka/szczotka.	Oczyszczyć lub wymienić podkładkę/szczotkę.
	Nieodpowiednia podkładka/szczotka.	Wymienić na odpowiednią podkładkę/szczotkę.
	Uszkodzony wyłącznik obwodu.	Skontaktować się z serwisem.
	Zużyte szczotki węglowe w silniku.	Skontaktować się z serwisem.

Dane techniczne	F3 niskoobrotowa	F8 wysokoobrotowa	F12 Duo speed
Silnik prądu przemiennego	230 V: 50 Hz	230 V: 50 Hz	230 V: 50 Hz
Moc znamionowa	1000 W	1100 W	1200/1500 W
Maks. pobór prądu	5,5 A	5,5 A	5,2/8,1 A
Szczotka (obr/min)	165	400	170/340
Szczotka (mm)	430	430	430
Wysokość robocza (mm)	250	250	250
Ciężar roboczy	31 kg	31 kg	37 kg
Klasa ochrony	IPx4	IPx4	IPx4
Napęd pasowy	x	x	x
Poziom ciśnienia akustycznego LPA	59 dB(A)	59 dB(A)	65 dB
Wartość ważona przyspieszenia	1,05 m/s ²	1,05 m/s ²	1,05 m/s ²

<p>PL</p> <p>TENNANT N.V. Industrielaan 6 5405 AB P.O. Box 6 5400 AA Uden - Holandia Uden, 25-04-06</p> <p> Richard van den Hooger - Technical Support Engineer</p> <p>CE</p>	<p>Model: F3, F8, F12</p> <p>DEKLARACJA ZGODNOŚCI UE DLA MASZYN (Dyrektywa 89/392/EWG, Załącznik II, § A) Nr maszyny: MF122004, MF122904, MF32004, MF32904, MF82004, MF82904</p> <p>Niniejszym deklarujemy, na naszą odpowiedzialność, że maszyna</p> <ul style="list-style-type: none"> - spełnia postanowienia dyrektyw 98/37/EWG, 73/23/EWG i 89/336/EWG - Maszyna jest zgodna z następującymi normami i dokumentami normalizacyjnymi: EN 60335-1 (wyd.3);popr.1;popr., 60334-2-67(wyd.2);popr.1, EN60355-1:94+A1:96+A12:96+A13:98+A14: 98+A15:00+A2:00+A16:01, EN60355-2-67:98+A1:00, EMC:CISPR 14-1:00+A1:01, CISPR 14-2:01, ICE61000-3-2:00, IEC61000-3-3:94+A1:01, EN55014-1:00+A1:01, EN 55014-2:97+A1:01, EN61000-3-2:00, EN 61000-3-3:95+A1:01
--	---

Однодисковая машина F3/F8/F12

Узел машины		Оборудование	Деталь Э
1 - Рычаг управления	9 - Колеса	11 - Жесткая щетка для моделей F8/F3 малой скорости	9002236
2 - Переключатель двигателя щетки	10 - Крышка двигателя	11 - Полировальная щетка для моделей F12/F8 большой скорости	9002200
3 - Корпус элемента верхнего вала	11 - Щетка	13 - Бак раствора моделей F8/F3 малой скорости	9002256
4 - Стрелочный замыкатель	12 - Выпускной шланг	17 - Ведущий диск для моделей F8/F3 малой скорости	9002191
5 - Ручка регулировки вала	13 - Бак раствора	17 - Ведущий диск для моделей F12/F8 высокой скорости, гибкий	9002193
6 - Блок регулировки вала	14 - Держатель бака		
7 - Штанга	15 - Рычаг бака	отс. Распылительный блок для моделей F12/F8 высокой скорости	9002262
8 - Крюк для кабеля	16 - Штуцер подачи воды	Блок пылесоса	9002288
		Вакуумное кольцо 430 мм	9002289
		8 кг дополнительного веса F3/F8	9002304
		8 кг дополнительного веса F12	9002303

СОДЕРЖАНИЕ

Узел машины	2
Оборудование	61
Инструкции по технике безопасности	61
Сборка и эксплуатация машины	63
Обслуживание	64
Хранение	64
Поиск и устранение неисправностей	65
Технические характеристики	65

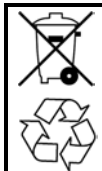

БЕРЕГИТЕ ОКРУЖАЮЩУЮ СРЕДУ

Просьба утилизировать упаковочные материалы и устаревшие компоненты аппаратов экологически безопасным образом, в соответствии с местными нормами и правилами утилизации.

Никогда не забывайте о необходимости вторичной переработки.

Инструкции по технике безопасности



ПРЕДУПРЕЖДЕНИЕ: Перед эксплуатацией или обслуживанием данной машины внимательно прочитайте это руководство и усвойте его содержание.

Эта машина предназначена для коммерческого использования. Она сконструирована исключительно для того, чтобы полировать жесткие полы в помещениях, и не предназначена для каких-либо других целей. Используйте только рекомендованные прокладки/щетки и чистящие средства.

Данные инструкции по эксплуатации предназначены для обслуживающего персонала.

1. Перед тем, как настраивать, эксплуатировать и обслуживать машину, ознакомьтесь с инструкциями и рекомендациями, содержащимися в данных инструкциях по эксплуатации.
2. Тогда вы сможете полностью справиться с управлением машиной и использовать ее эффективно. Уход и техническое обслуживание, описанные в этих инструкциях, производятся в интересах вашей же безопасности и служат сохранности машины.
3. Производитель не несет ответственность за травмы, причиненные персоналу или имуществу в результате ненадлежащей эксплуатации данной машины.



Такой предупреждающий символ используется во всем данном руководстве для предупреждения об опасностях или неправильных действиях. Игнорирование этих предупреждений может привести к поражению электрическим током, пожару или взрыву, которые могут вызвать серьезные травмы или смерть.



Перед эксплуатацией однодисковой машины внимательно прочитайте эти инструкции и постоянно держите их под рукой. Однодисковую машину могут использовать только лица, прошедшие обучение работе с ней и получившие прямое разрешение на такую работу.



ПРЕДУПРЕЖДЕНИЕ: Опасность возгорания или взрыва. Никогда не используйте легковоспламеняющиеся жидкости и не работайте с аппаратом в среде, где есть легковоспламеняющиеся жидкости, пары, горячая пыль или поблизости от этих субстанций.

Данный аппарат не оборудован взрывозащищенным двигателем. Электродвигатель может искрить при запуске, что может привести к возгоранию или взрыву, если аппарат используется в местах скопления легковоспламеняющихся паров/жидкостей или горючей пыли.



! **ПРЕДУПРЕЖДЕНИЕ: Опасность поражения электрическим током. Не эксплуатируйте аппарат с поврежденным кабелем электропитания. Не вносите изменений в конструкцию сетевой вилки. Перед сервисным обслуживанием отключайте кабель электропитания от розетки.**

При повреждении или разрыве кабеля электропитания во избежание опасности он должен быть заменен производителем, агентом его сервиса либо лицом аналогичной квалификации.

Данный аппарат не оборудован взрывозащищенным двигателем. Электродвигатель может искрить при запуске, что может привести к возгоранию или взрыву, если аппарат используется в местах скопления легковоспламеняющихся паров/жидкостей или горючей пыли.

Замечания общего характера

Эксплуатация однодисковой машины должна осуществляться с соблюдением требований, действующих на территории страны в текущий момент. Важно не только соблюдать инструкции по эксплуатации и связанные с ней требования по предотвращению несчастных случаев, действующие на территории страны использования, но и следовать общепринятым правилам безопасного и правильного выполнения рабочих процедур. Нельзя использовать никакие методы, связанные с риском для безопасности.

Правильное использование

- Все однодисковые машины предназначены для использования исключительно внутри помещений.
- Использование в любой иной обстановке считается неправильным. Производитель не несет ответственности за возникший из-за такого использования ущерб, и риск за него целиком ложится на пользователя.
- Кроме того, под правильным использованием понимается соблюдение условий эксплуатации и технического обслуживания, рекомендуемых производителем.
- Необходимо выполнять соответствующие требования по предотвращению несчастных случаев, а также соблюдать все общепринятые правила техники безопасности и применять методы безопасной работы.
- Несанкционированная модификация машины снимает с производителя ответственность за впоследствии возникший ущерб.
- Перед тем, как использовать машину, следует проверить, подходит ли машина для процесса чистки пола с конкретным покрытием.
- Обратите внимание на подверженные сжатию участки точно-упругих полов, например, таких как в гимнастических залах

- Производитель не несет ответственности за ущерб, нанесенный оборудованию и полу, который явился результатом использования неправильно выбранных щеток и чистящих средств.
- Машины нельзя использовать с применением шнура-удлинителя.

Ответственность за изделие

Непосредственно до оператора доводится информация о том, что машины можно использовать только в целях, для которых они предназначены. Если машины используются в целях, для которых они не предназначены, пользователь принимает на себя всю полноту ответственности. Производитель при этом никакой ответственности не несет.

Источники опасности

- !** **ПРЕДУПРЕЖДЕНИЕ: Однодисковая машина не подходит для чистки поверхностей, выделяющих опасные для здоровья пыль и жидкости. Не эксплуатируйте машину на лестницах.**
- !** **ПРЕДУПРЕЖДЕНИЕ: Эта машина предназначена только для работы на ровных поверхностях с максимальным уклоном не более 2 %.**
- !** **ПРЕДУПРЕЖДЕНИЕ: Эта машина не имеет разрешения к применению на тротуарах и дорогах общего пользования.**
- !** **ПРЕДУПРЕЖДЕНИЕ: Пользуйтесь только щетками, входящими в комплект, и теми, которые указаны в инструкциях. Использование других щеток небезопасно.**
- !** **ПРЕДУПРЕЖДЕНИЕ: При остановке машины блок щетки следует немедленно выключать во избежание повреждения покрытия полов.**
- !** **ПРЕДУПРЕЖДЕНИЕ: При транспортировке в лифтах необходимо соблюдать действующие инструкции и требования по технике безопасности, в особенности те, что касаются максимально допустимой нагрузки.**

Положение при эксплуатации

Оператор во время эксплуатации должен находиться сзади машины.

Персонал, имеющий право на техническое обслуживание

Однодисковую машину могут обслуживать и ремонтировать только лица, имеющие соответствующую техническую квалификацию и допуск к работе.

Чистящие средства

- При использовании чистящих средств и средств ухода необходимо помнить о предупреждениях производителя и носить защитные очки и одежду.
- Используйте только низкопенные и негорючие чистящие средства, не содержащие вредных для здоровья веществ.

Следует обратить особое внимание на опасность использования огнеопасных, горючих, токсичных, опасных для здоровья, агрессивных и отравляющих веществ.

Сборка и эксплуатация машины

Начало работы

- Доставку, инструктаж по правилам техники безопасности, обращению, обслуживанию и вводу машины в эксплуатацию в общем случае выполняет уполномоченный специалист.
- В остальных случаях ответственность за проведение инструктажа пользователей машины ложится на оператора.
- Следует помнить, что напряжение в подлежащем чистке здании должно соответствовать значению, указанному на паспортной табличке машины.

Инструкции по сборке

- Крышка двигателя и штанга поставляются упакованными по отдельности.
- Вначале ослабьте винты с шестигранным отверстием в блоке регулировки вала (6).
- Затем осторожно введите штангу (7) как можно дальше в блок регулировки вала (6).
- Выставьте рычаг управления (1) параллельно колесам (9) так, чтобы открытая часть корпуса элемента верхнего вала (3) была обращена назад.
- После этого вновь затяните винты с шестигранным отверстием в головке.
- Намотайте электрический кабель вокруг рычага управления (1) и крюка для кабеля (8).

Подготовка к эксплуатации

- Возьмитесь за рычаг управления (1) обеими руками и наклоняйте машину, пока она не встанет на оба колеса (А).
- Затем переместите машину на колесах к месту работы и подключите электрический кабель к источнику питания.
- Установите нужное число оборотов в минуту переключателем на корпусе двигателя (только для моделей F8 Duo speed (двускоростные F8))
- Положите приспособления (11), т.е. щетку или ведущий диск с прокладкой, на пол.
- Теперь вновь отклоните машину назад на колеса и надвигайте ее на щетку (или ведущий диск), пока звездочка привода и фланец щетки не установятся соосно по вертикали. Опустите машину на щетку (В).
- Затем сожмите рычаг регулировки вала (5) и опустите штангу (7) в ее рабочее положение. Обе руки должны быть свободно опущены вниз (С).
- Выровняйте машину по горизонтали над рабочим органом (щеткой или ведущим диском), нажмите кнопку блокировки выключателя (4) и кратковременно нажмите на выключатель двигателя щетки (2).
- Приспособление автоматически войдет в зацепление.

Эксплуатация машины

- Нажмите на выключатель двигателя щетки (2) (вправо или влево). Двигатель включится.
- Если слегка приподнять штангу (7), то машина поедет вправо (D).
- Если слегка опустить штангу, то машина поедет влево (D).
- Если удерживать штангу в центральном положении, то машина будет работать на одном месте.

После использования

- Сожмите рычаг регулировки вала (5) и переместите штангу (7) в вертикальное положение.
- Затем отклоните машину на колеса (9) и кратковременно нажмите на выключатель двигателя щетки (2). Приспособление (11) выйдет из зацепления.
- Отсоедините вилку от розетки питания и намотайте электрический кабель вокруг рычага управления (1) и крюка для кабеля (8).

Простой способ тщательной уборки

Для тщательной уборки машину следует оборудовать следующими приспособлениями:

- Бак раствора (13)
- Скребок щетка (11) или ведущий диск с прокладкой.
- Прикрепите бак к держателю (14).
- Наденьте выпускной шланг (12) на штуцер подачи воды (16).
- Заправьте бак (13). Затем прикрепите щетку или ведущий диск с прокладкой.
- Отрегулируйте поток жидкости рычагом на баке (15), потянув рычаг (15) вверх.
- Поочередно соберите со всех участков грязный промывной раствор осушителем.

Тщательное и эффективное мытьё шампунем

Для тщательного мытья шампунем машину необходимо оборудовать следующими приспособлениями:

- Бак раствора; Щетка 0.3 Perlon для мытья шампунем или прокладка для тканевых напольных покрытий.
- Методика работы в принципе такая же, как и для тщательной чистки.
- Включите машину с сухой щеткой для шампуня.
- Подавайте жидкость малыми дозами, пока щетина не пропитается пеной.
- Перемещайте машину с вращающейся щеткой справа налево или слева направо. ⇒ После чего сразу же ведите машину тем же путем в обратном направлении, но с перекрытием примерно на четверть уже обработанной полосы (Е.)
- Только после этого ведите машину по спиральной траектории по покрытым шампунем полосам. ⇒ При этом обрабатывайте обе полосы одновременно (F.)

- Настоятельно рекомендуется в процессе мытья шампунем без промедления удалять загрязненную пену поочередно со всех участков.

Инструкции по сборке блока распыления

- Прикрепите банку с распыляемым раствором к штанге (7) с держателем, направленным вверх, и, если смотреть со стороны оператора, влево (G).
- Навесьте язычок банки с раствором на держатель, поворачивая держатель назад, пока шариковая защелка не войдет в зацепление.
- Затем надвиньте пружинную защелку на блок регулировки вала (7).
- Прикрепите коробку по желанию справа или слева (H).
- Направьте шланг на универсальном шарнире в нужном направлении.

Регулярная уборка

Для выполнения регулярной уборки машину необходимо оборудовать следующими приспособлениями:

- Блок распыления, ведущий диск прокладок, прокладка для модели F8/F3 малой скорости или блок распыления, ведущий диск прокладок, прокладка для модели F12/F8 большой скорости
- Заправьте банку для распыляемого раствора нужным составом.
- Установите на ведущий диск нужную прокладку.
- Включите машину.
- Нажмите несколько раз на рычаг блока распыления, чтобы чистящее средство начало распыляться на пол. После этого сразу же начинайте чистку до появления блеска.
- Рекомендуется чистить поверхность относительно малыми участками за один прием. Машина идеально подходит для чистки полов дисперсиями полимеров. При их применении сохраняется стойкость покрытия к истиранию подошвами и к общему изнашиванию и старению. Легче удаляются полосы и пятна.

Полирование с применением машин моделей F12/F8 высокой скорости

Для процедуры полирования машину необходимо оборудовать следующими приспособлениями:

- Ведущий диск для прокладок, белая прокладка
- Установите прокладку на ведущий диск.
- Затем включите машину.

Обслуживание

- При необходимости ремонта обращайтесь к своему поставщику или в ремонтную мастерскую.
- Опытный персонал быстро решит проблему.

Правила эксплуатации Необходимо неуклонно придерживаться следующих правил.

- При чистке и обслуживании машины, замене деталей или переходе к следующей операции чистки отключайте привод и извлекайте вилку из розетки.
- Во избежание повреждения кабеля питания не переезжайте через него, не мните, не подвергайте растяжению и т.п.
- Регулярно проверяйте кабель питания на наличие признаков повреждения.
- При неудовлетворительном состоянии кабеля питания эксплуатировать машину нельзя.
- При применении или замене кабелей питания или при подключении оборудования используйте только изделия, указанные изготовителем.
- При замене штепсельных соединений на кабелях питания или подключения оборудования необходимо обеспечить их защиту от брызг и проверить их механическую прочность.
- При транспортировке машины в лифтах держите вал/штангу в вертикальном положении во избежание их ударов о стенки лифта.
- В машине предусмотрена автоматическая защита вала/штанги от обратного хода патентованным блоком регулировки вала/штанги.
- Допускается использование только предназначенных для данной машины распыляемых растворов и чистящих средств.
- Никогда не используйте огнеопасных, горючих, токсичных, опасных для здоровья, агрессивных или отравляющих веществ.
- Ремонтные работы, в том числе подключение линий подачи распыляемых растворов и шлангов, могут выполняться только представителями аттестованных ремонтных мастерских или специалистами в этой области, знакомыми со всеми соответствующими требованиями правил техники безопасности.



Хранение

- Снимите с машины щетку/привод прокладки и аккуратно намотайте кабель вокруг крюка и рычага управления.
- Машину следует хранить в сухом месте в нормальных комнатных условиях (при температуре не ниже 0°C)

Поиск и устранение неисправностей

Проблема	Причина	Решение
Машина не работает	Неисправен шнур питания.	Свяжитесь с сервисным центром.
	Сработал автомат защиты цепи	Выждите 10 мин, чтобы машина остыла, и попробуйте включить вновь.
	Неисправна проводка машины.	Обратитесь в сервисный центр
	Неисправен двигатель.	Обратитесь в сервисный центр
	Вышел из строя конденсатор.	Обратитесь в сервисный центр
Машина работает с биениями или рывками.	Загрязнилась прокладка.	Замените прокладку
	Прокладка/щетка не подходит для выполнения данной операции.	Замените прокладку/щетку на подходящую
	Привод прокладки или щетка установлены неправильно.	Снимите и переустановите привод прокладки или щетку
	Неравномерный износ прокладки/щеток.	Замените прокладку/щетку
	Прокладка неправильно отцентрирована на приводе прокладки	Снимите и переустановите привод прокладки
Постоянно срабатывает прерыватель цепи машины.	Прокладка/щетка сильно загрязнена	Очистите или замените прокладку/щетку
	Прокладка/щетка не подходит для выполнения данной операции	Замените прокладку/щетку на подходящую
	Неисправен автоматический выключатель (прерыватель).	Обратитесь в сервисный центр
	Изношены угольные щетки в двигателе.	Обратитесь в сервисный центр

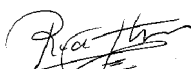
Технические характеристики	Модель F3 малой скорости	Модель F8 высокой скорости	Модель F12 Duo speed (двухскоростная)
Двигатель переменного тока	230 В: 50 Гц	230 В: 50 Гц	230 В: 50 Гц
Номинальная мощность	1000 Вт	1100 Вт	1200/1500 Вт
Макс. потребляемый ток	5,5 А	5,5 А	5,2 / 8,1 А
Щетка (об/мин)	165	400	170/340
Щетка (мм)	430	430	430
Рабочая высота (мм)	250	250	250
Вес в заправленном состоянии	31 кг	31 кг	37 кг
Класс защиты	IPx4	IPx4	IPx4
С ременным приводом	x	x	x
Уровень акустического давления, LPA	59 дБ (А)	59 дБ (А)	65 дБ
Взвешенное значение ускорения	1,05 м/с ²	1,05 м/с ²	1,05 м/с ²

 TENNANT N.V. Industrielaan 6 5405 AB P.O. Box 6 5400 AA Uden - The Netherlands Uden, 25-04-06  Richard van den Broek - Инженер технической поддержки 	Модель: F3, F8, F12 Сертификат о соответствии для машинного оборудования (Директива 89/392/ЕЕС, Приложение II, раздел А) Машина Э: MF122004, MF122904, MF32004, MF32904, MF82004, MF82904 Настоящим под нашу ответственность удостоверяется, что данное машинное оборудование - соответствует положениям Директив 89/392/ЕЕС, 73/23/ЕWG и 89/336/ЕWG - Применялись следующие стандарты и нормативные документы: EN 60335-1 (ed.3);am1;am2, 60334-2-67(ed2);am1, EN60355-1:94+A1:96+A12:96+A13:98+A14:98+A15:00+A2:00+A16:01,EN60355-2-67:98+A1:00, EMC:CISPR 14-1:00+A1:01,CISPR 14-2:01, ICE61000-3-2:00,IEC61000-3-3:94+A1:01,EN55014-1:00+A1:01,EN 55014-2:97+A1:01, EN61000-3-2:00, EN 61000-3-3:95+A1:01
--	---

F3/F8/F12 egytárcsás gép

A gép részei		Tartozékok	Cikkszám
1 - Fogantyú	9 - Kerekek	11 - Súrolókefe az F8/F3 alacsony sebességű típushoz	9002236
2 - Kefehajtó motor kapcsolója	10 - Motor teteje	11 - Polírozókefe az F12/F8 nagy sebességű típushoz	9002200
3 - Felső tengelyelem burkolata	11 - Kefe	13 - Tisztítószertartály az F8/F3 alacsony sebességű típushoz	9002256
4 - Kapcsolózár	12 - Kimeneti tömlő	17 - Hajtótányér az F8/F3 alacsony sebességű típushoz	9002191
5 - Tengelybeállító fogantyú	13 - Tisztítóoldat-tartály	17 - Hajtótányér az F12/F8 rugalmas, nagy sebességű típushoz	9002193
6 - Tengelybeállító egység	14 - Tartálytartó		
7 - Rúd	15 - Tartálybeállító kar	n/s Befecskendező egység az F12/F8 nagy sebességű típushoz	9002262
8 - Kábeltekercselő kampó	16 - Vízcsatlakozó	Vákuumegység	9002288
		Vákuumgyűrű (430 mm)	9002289
		8 kg plusz tömeg F3/F8	9002304
		8 kg plusz tömeg F12	9002303

TARTALOMJEGYZÉK

A gép részei	2
Tartozékok	66
Biztonsági utasítások	66
A gép összeszerelése és működtetése	67
Szervizelés	69
Tárolás	69
Hibaelhárítás	70
Műszaki tulajdonságok	70
ALKATRÉSZLISTA	121

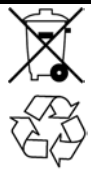

VÉDJE A KÖRNYEZETET!

A csomagolóanyagok és a régi gépkatrészek leselejtezését környezetkímélő módon, a hulladékok ártalmatlanítására vonatkozó helyi szabályoknak megfelelően végezze.

Mindig gondoskodjon az újrahasznosításról.

Biztonsági utasítások

FIGYELMEZTETÉS: A gép üzemeltetése vagy szervizelése előtt olvassa el figyelmesen a kézikönyvet.

Ez a gép kereskedelmi célú felhasználásra készült. Kialakítása épületen belüli kemény padlóburkolatok fényezését teszi lehetővé; más felhasználási területeken nem alkalmazható. Csak az ajánlott korongokat, keféket és tisztítószereket használja.

Ezek a működtetési utasítások a kezelőszemélyzetnek szólnak.

- Kérjük, hogy a gép üzembe helyezése, működtetése és szervizelése előtt olvassa át alaposan a kezelési útmutatóban lévő utasításokat és ajánlásokat.
- Az útmutatóban lévő utasítások és ajánlások alapján optimálisan és hatékonyan használhatja a gépet. A kezelési útmutatóban leírt karbantartási és gépápolási tudnivalók az Ön biztonságát szolgálják, és segítenek megőrizni a gép eredeti állapotát..

- A gyártó a gép helytelen használatából származó személyi sérülésekért és anyagi károkért nem vállal felelősséget.



Ez a figyelmeztető jelzés mindvégig szerepel a kézikönyvben, és veszélyekre, illetve helytelen eljárasmódokra hívja fel afigyelmet. A figyelmeztetések figyelmen kívül hagyása következtében elektromos áramütés, tűz vagy robbanás következhet be, amely súlyos személyi sérülést vagy halált okozhat.



Kérjük, hogy az egytárcsás gép működtetése előtt olvassa át alaposan ezeket az útmutatásokat, és tartsa a kézikönyvet könnyen elérhető helyen. Az egytárcsás gépet kizárólag olyan személyek használhatják, akiket a gép használatára kiképeztek, és akiket a gép működtetésével kifejezetten megbíztak.



FIGYELMEZTETÉS: Tűz- vagy robbanásveszély. Soha ne használjon gyúlékony folyadékokat, illetve soha ne üzemeltesse a gépet gyúlékony folyadékokban, gáznemű anyagokban vagy más éghető anyagokban, illetve azok közelében.

A gép nincs felszerelve robbanás ellen védett motorral. Az elektromos motor szikrát bocsát ki beindításkor, ami tüzet vagy robbanást okozhat, ha a gépet olyan területen működtetik, ahol gyúlékony gázok/folyadékok vagy egyéb éghető anyagok vannak jelen.



FIGYELMEZTETÉS: Áramütés veszélye. Soha ne működtesse a gépet sérült tápkábelrel. Ne cserélje le a csatlakozódugót. Javítás előtt áramtalanítsa a gépet.

Amennyiben az elektromos tápkábel megrongálódott, a veszélyek elkerülése érdekében kizárólag a gyártó, a hivatalos szervizszakemberek vagy hasonló képzettséggel rendelkező egyéb szakemberek cserélhetik ki a kábelt.

A gép nincs felszerelve robbanás ellen védett motorral. Az elektromos motor szikrát bocsát ki beindításkor, ami tüzet vagy robbanást okozhat, ha a gépet olyan területen működtetik, ahol gyúlékony gázok/folyadékok vagy egyéb éghető anyagok vannak jelen.

Általános megjegyzések

Az egytárcsás gép működtetésére az aktuálisan érvényes nemzeti jogszabályok vonatkoznak. Elengedhetetlen fontosságú, hogy a gép kezelői ne csak az adott ország balesetmegelőzésre vonatkozó működtetési utasításait és kötelező előírásait tartsák be, hanem a biztonságos és helyes működtetési eljárások általánosan elfogadott szabályait is. Biztonsági kockázatokkal járó módszerek nem alkalmazhatók.

A gép helyes használata

- Az összes egytárcsás gép kizárólag beltéri használatra alkalmas.
- Az ettől eltérő használat helytelennek minősül. A gyártó a helytelen használatból származó károkért nem vállal felelősséget; az ilyen jellegű károk kockázata a gép használatját terheli.
- A helyes használat a gyártó által javasolt működtetési, szervizelési és karbantartási előírások betartását is magában foglalja.
- Az érvényben lévő balesetmegelőzési előírások, illetve az általánosan elfogadott biztonsági és működtetési gyakorlatok betartása egyaránt kötelező.
- A gép jogosulatlan megváltoztatása kizárja a gyártó felelősségét a jogosulatlan megváltoztatásból származó károk tekintetében.
- A gép használata előtt ellenőrizni kell, hogy a padló burkolata alkalmas-e a géppel végezhető tisztítási folyamatra.
- Fordítson kiemelt figyelmet a pontszerűen elasztikus padlók területi sűrűségére (pl. tornatermek esetében).
- A gyártó nem vállal felelősséget a berendezés és a padló olyan jellegű károsodásaiért, amelyek hibás kefékkel és tisztítószerrel végzett tisztításból származnak.
- A gépet nem szabad hosszabbítóval működtetni.

Termékmegbízhatóság

Kifejezetten felhívjuk a gépkezelő figyelmét arra, hogy a gép kizárólag a rendeltetési céljának megfelelően használható. Amennyiben a gépet nem a rendeltetési céljának megfelelően használják, a teljes felelősség a gép kezelőjét terheli. A gyártó felelőssége ebben az esetben ki van zárva.

Kockázati források



FIGYELMEZTETÉS: Az egytárcsás gép nem alkalmas olyan felületek tisztítására, amelyek egészségre ártalmas porokat vagy folyadékokat bocsátanak ki. Ne használja a gépet lépcsőn.



FIGYELMEZTETÉS: A gépet kizárólag vízszintes felületen elvégzendő munkálatokhoz alakították ki, melynek maximális dőlésszöge 2 %.



FIGYELMEZTETÉS: A gép nem alkalmas járdákon és közutakon történő használatra.



FIGYELMEZTETÉS: Kizárólag a berendezéshez kapott vagy az útmutatóban felsorolt keféket használja. Más típusú kefék használata veszélyeztetheti a biztonságot.



FIGYELMEZTETÉS: Amikor a gép nincs mozgásban, haladéktalanul kapcsolja ki a kefeegységet a padlóburkolat károsodásának elkerülése érdekében.



FIGYELMEZTETÉS: A gép liftben történő szállításakor be kell tartani az aktuálisan érvényben lévő útmutatásokat és biztonsági előírásokat, különös tekintettel a maximális terhelésre vonatkozó előírásokra.

A gép működtetési helyzete

A gép működtetési helyzetére vonatkozó tudnivalók a gép hátoldalán található.

Jóváhagyott karbantartó személyzet

Az egytárcsás gépet kizárólag műszaki és jogi felhatalmazással rendelkező személyek szervizelhetik és javíthatják.

Tisztítószer

- A tisztító- és ápolószer használata közben be kell tartani a gyártó veszélyekre vonatkozó figyelmeztetéseit, ezenkívül védőszemüveget és védőöltözetet kell viselni.
 - Kizárólag olyan kis habzású, nem éghető tisztítószerrel használjon, amelyek nem tartalmaznak egészségre ártalmas anyagokat.
- Fontos kiemelni a rendkívül gyúlékony, éghető, mérgező, egészségre ártalmas, maró vagy irritatív anyagok kockázatát.

A gép összeszerelése és működtetése

Kezdeti működtetés

- A gép leszállítását, a biztonsági eljárások ismertetését, a gép kezelését és karbantartását, illetve a kezdeti működtetést kizárólag hivatalos szakember végezheti.
- Ellenkező esetben a gépkezelő felelős a gép használóinak betanításáért.
- Kérjük, ne feledje, hogy a tisztítani kívánt épületben lévő feszültségnek meg kell egyeznie a gép típuslapján feltüntetett értékkel.

Összeszerelési utasítások

- A motor teteje és a tengely külön csomagolásban található.
- Először oldja ki az imbuszfejú csavarokat a tengelybeállító egységben (6).
- Ezután vezesse be finoman a rudat (7) a tengelybeállító egységbe (6) ütközésig.
- Illessze egymáshoz párhuzamosan a rudat (1) és a kerekeket (9) oly módon, hogy a felső tengelyelem burkolatának nyitott oldala (3) hátrafelé nézzen.
- Ezt követően húzza meg ismét az imbuszfejú csavarokat.
- Tekerje fel az elektromos kábelt a fogantyú (1) és a kábeltekercselő kampó (8) köré.

Használatra való előkészítés

- Fogja meg a fogantyút (1) mindkét kezével, és döntse meg a gépet, hogy a gép a két kerekén (A) nyugodjon.
- Ezután tolja a gépet a tisztítani kívánt területre, és csatlakoztassa a hálózati tápkábelt az elektromos aljzatba.
- Állítsa be a percenkénti fordulatszám megfelelő értékét a motor burkolatához erősített kapcsoló segítségével (kizárólag az F8 kétsebességű típus esetében)
- Helyezze a tartozékokat (11) (vagyis a keféket vagy koronghajtó tányért) a padlóra.
- Döntse hátrafelé a gépet a kerekeire, majd tolja a kefe (vagy hajtótányér) fölé oly módon, hogy a hajtócsillag és a kefe pereme függőlegesen illeszkedjen egymáshoz. Engedje rá a gépet a kefére (B).
- Ezután nyomja meg a tengelybeállító kart (5), és engedje le a rudat (7) működési pozícióba. Mindkét kart lazán meg kell hosszabbítani lefelé (C).
- Igazítsa a gépet vízszintesen a működési elem (kefe vagy hajtótányér) fölé, nyomja meg a kapcsolózárat (4), majd nyomja meg röviden a kefehajtó motor kapcsolóját (2).
- A tartozék ekkor automatikus rögzül.

A gép működtetése

- Nyomja meg a kefehajtó motor kapcsolóját (2) (jobbra vagy balra). Ekkor a motor beindul.
- Ha enyhén megemeli a rudat (7), a gép jobb irányba mozdul el (D).
- Ha leengedi a rudat, a gép bal irányba mozdul el (D).
- Ha a rudat középső helyzetben tartja, a gép egy helyben végez tisztítást.

Használat utáni teendők

- Nyomja meg a tengelybeállító kart (5), és emelje a rudat (7) függőleges helyzetbe.
- Ezután döntse a gépet a kerekeire (9), majd nyomja meg röviden a kefehajtó motor kapcsolóját (2). A tartozék (11) ekkor kioldódik.
- Húzza ki a csatlakozót a hálózati aljzatból, és tekerje fel az elektromos kábelt a fogantyú (1) és a kábeltekerceselő kampó (8) köré.

Alapos tisztítás egyszerűen

Alapos tisztításhoz szerelje fel a gépet az alábbi tartozékokkal:

- Tisztítószer-tartály (13)
- Súrolókefe (11) vagy koronghajtó tányér.
- Erősítse a tartályt a rögzítőelemhez (14).
- Csúsztassa a kimeneti tömlőt (12) a vízcsatlakozóra (16).
- Töltse fel a tartályt (13). Ezután illessze a megfelelő helyre a keféket vagy a koronghajtó tányért.
- Állítsa be a folyadék áramlását a tartálykar (15) felfelé húzásával (15).
- Távolítsa el a piszkos tisztítófolyadékot az egyes padlórészek megtisztítása után egy vízszívóval.

Samponálás alaposan és hatékonyan

Samponáláshoz szerelje fel a gépet az alábbi tartozékokkal:

- Tisztítószer-tartály; 0,3-as rugalmas műszálból gyártott samponáló kefe vagy korong textilből készült padlóburkolatokhoz.
- Az eljárás mód lényegében megegyezik az alapos tisztítási eljárás mód lépéseivel.
- Indítsa be a gépet a samponáló kefével.
- Mérjen ki egy kis mennyiségű folyadékot, amíg a kefeszálak átítatódnak habbal.
- Tolja a gépet a a forgókefével jobbról balra vagy balról jobbra. ⇒ Közvetlenül ezután tolja a gépet ugyanezzel a módszerrel ellenkező irányba oly módon, hogy az előzőleg kezelt csík negyedét ismét befedje (E.)
- Csak ezt követően tolja a gépet spirális alakzatban a samponálással tisztított csíkok fölé. ⇒ Eközben mindkét csíkot egyidejűleg tisztítsa (F.)
- Azt javasoljuk, hogy samponálás során haladéktalanul távolítsa el a piszkos habot az egyes padlórészek megtisztítása után egy vízszívóval.

Összeszerelési utasítások a befecskendező egységhez

- Illessze a fecskendező tartály tartóeszközét a rúdhoz (7) oly módon, hogy a tartóeszköz felfelé nézzen, illetve a tisztítási oldalról nézve balra (G).
- Illessze a fecskendező tartály nyelvét a tartóeszközhöz, és fordítsa visszafelé a tartóeszközt, amíg a gömbleállító rögzül.
- Ezután csúsztassa a rugós kapcsot a tengelybeállító egység fölé (7).
- Rögzítse a dobozt igény szerint a jobb vagy bal oldalon (H).
- Irányítsa az univerzális tömlőt a megfelelő irányba.

Hagyományos tisztítás

Hagyományos tisztításhoz szerelje fel a gépet az alábbi tartozékokkal:

- Befecskendező egység, koronghajtó tányér, korong az F8/F3 alacsony sebességű típushoz vagy a befecskendező egységhez, koronghajtó tányér, korong az F12/F8 nagy sebességű típushoz
- Töltse fel a fecskendező tartályt a megfelelő termékkel.
- Szerelje fel a megfelelő korongot a hajtótányérra.
- Indítsa be a gépet.
- Amikor többször egymás után meghúzza a befecskendező egységen lévő kart, a gép a padlóra fecskendezi a tisztítószer. Kezdje el azonnal a tisztítást, és addig folytassa, amíg a padló fényleni kezd.
- Azt javasoljuk, hogy a tisztítandó felületet viszonylag kis területekre felosztva tisztítsa. A gép ideális megoldást nyújt apolimer diszperziós alapú tisztításhoz. A bevonat ellenállóképességét és tartósságát nem befolyásolja. A csíkok és foltok egyszerűbben eltávolíthatók.

Polírozás az F12/F8 nagy sebességű típussal

Polírozáshoz szerelje fel a gépet az alábbi tartozékokkal:

- Koronghajtó tányér, fehér korong
- Szerelje fel a korongot a hajtótányérra.
- Ezután indítsa be a gépet.

Szervizelés

- Javítási igény esetén vegye fel a kapcsolatot a legközelebbi viszonteladóval vagy szervizszaküzlettel.
- Ezeken a helyeken gyors és szakszerű javítást biztosítanak.

Szervizelési utasítások

Az alábbi utasítások betartása minden esetben kötelező.

- A gép tisztításakor és szervizelésekor, alkatrészcsere esetén vagy új funkció kiválasztásakor kapcsolja ki a hajtóegységet, és húzza ki a csatlakozót.
- Ügyeljen, hogy a hálózati tápkábel ne sérüljön meg. A gépet ne tolja a tápkábelre, a tápkábelt ne préselje össze, ne rángassa, stb.
- Rendszeresen ellenőrizze a hálózati tápkábelt, hogy nem sérült-e.
- Ha a hálózati tápkábel állapota nem megfelelő, a gépet tilos használni.
- A hálózati tápkábel és hálózati csatlakozó használatakor vagy cseréjekor kizárólag a gyártó által meghatározott típusokat használja.
- A hálózati tápkábel vagy hálózati csatlakozó dugasszal és foglalattal ellátott csatlakozójának cseréje esetén gondoskodni kell a vízcseppek elleni védelemről és mechanikai szilárdságról.
- A gép liftben történő szállításakor helyezze a tengelyt/rudat függőleges helyzetbe, hogy ne érjen hozzá a lift falához.
- A szabadalmaztatott tengely-/rúdbeállító egység automatikusan rögzíti a tengelyt/rudat az újratekercselődés ellen.
- Kizárólag a gép rendeltetésszerű használatára alkalmas befecskendező anyagok és tisztítószer alkalmazhatók.
- Soha ne használjon rendkívül gyúlékony, éghető, mérgező, egészségre ártalmas, maró vagy irritatív anyagokat.
- A javításokat (a befecskendező csövek és tömlők beszerelését is beleértve) kizárólag hivatalos szervizszaküzletek vagy olyan szakemberek végezhetik, akik az összes ide vonatkozó biztonsági előírást ismerik.

Tárolás

- **Vegye le a kefést/koronghajtót a gépről, és óvatosan tekerje fel a tápvezetékét a vezeték tartó kampóra és fogantyúra.**
- A gépet száraz helyen tárolja, ahol a környezeti feltételek megfelelőek (ahol a hőmérséklet nem esik 0°C alá)

Hibaelhárítás

Probléma	Ok	Tisztítóoldat
A gép nem működik.	A tápvezeték meghibásodott.	Lépjen kapcsolatba a szervizközponttal.
	Kioldott megszakító.	Várjon 10 percet, amíg a gép lehül, majd próbálja újra.
	Hibás gépvezetékezés.	Vegye fel a kapcsolatot a szervizközponttal
	Hibás motor	Vegye fel a kapcsolatot a szervizközponttal
	A kondenzátor kiégett.	Vegye fel a kapcsolatot a szervizközponttal
A gép imbolyogva vagy akadozó mozgással működik.	Szennyeződött korong	Cserélje a korongot.
	A korong/kefe nem megfelelő a tisztításhoz.	Cserélje ki megfelelő korongra/kefére.
	A koronghajtó/kefe nincs megfelelően beszerelve.	Távolítsa el és helyezze be újra a koronghajtót/kefét.
	A korong/kefe nem egyenletesen kopott.	Cserélje ki a kefét/korongot.
	A korong nem a koronghajtó középső részéhez illeszkedik.	Vegye ki és helyezze vissza a koronghajtót.
A gép megszakítója folyamatosan kiold.	Erősen szennyezett korong/kefe.	Tisztítsa meg vagy cserélje ki a korogot/kefét.
	A korong/kefe nem megfelelő a tisztításhoz.	Cserélje ki megfelelő korongra/kefére.
	Hibás megszakító.	Vegye fel a kapcsolatot a szervizközponttal
	Elhasználódott szénkefék a motorban.	Vegye fel a kapcsolatot a szervizközponttal

Műszaki tulajdonságok	F3 alacsony sebességű típus	F8 nagy sebességű típus	F12 kétsebességű típus
A.C. motor	230 V: 50 Hz	230 V: 50 Hz	230 V: 50 Hz
Névleges teljesítmény	1000 W	1100 W	1200/1500 W
Max. amperes áramfelvétel	5,5 A	5,5 A	5,2/8,1 A
Kefe (percenkénti fordulatszám)	165	400	170/340
Kefe (mm)	430	430	430
Működési magasság (mm)	250	250	250
Működési súly	31 kg	31 kg	37 kg
Védelmi osztály	IPx4	IPx4	IPx4
Ékszíjjal hajtott	x	x	x
Hangnyomásszint (LpA)	59 db (A)	59 db (A)	65 db
Súlyozott lengési gyorsulás értéke	1,05 m/sec ²	1,05 m/sec ²	1,05 m/sec ²

<p>HU</p> <p>Típus: F3, F8, F12</p> <p>TENNANT N.V. Industrielaan 6 5405 AB P.O. Box 6 5400 AA Uden - The Netherlands Uden, 25-04-06</p> <p><i>Richard van den Broek</i> Richard van den Broek - Műszaki szaktanácsadó mérnök</p> <p>CE</p>	<p>GÉPRE VONATKOZÓ MEGFELELŐSÉGI NYILATKOZAT (89/392/EEC irányelv, II. melléklet, A albekezdés) Gépszám: MF122004, MF122904, MF32004, MF32904, MF82004, MF82904</p> <p>Felelőségünk tudatában az alábbiak szerint nyilatkozunk, hogy a gép</p> <ul style="list-style-type: none"> - megfelel a nemzeti végrehajtási jogszabályokkal módosított, gépekre vonatkozó 89/392/EEC, 73/23/EWG és 89/336/EWG irányelvek rendelkezéseinek. - Az alábbi szabványok és normatív dokumentumok lettek alkalmazva: EN 60335-1 (ed.3);am1;am2, 60334-2-67(ed2);am1, EN60355-1:94+A1:96+A12:96+A13:98+A14:98+A15:00+A2:00+A16:01,EN60355-2-67:98+A1:00, EMC:CISPR 14-1:00+A1:01,CISPR 14-2:01, ICE61000-3-2:00,IEC61000-3-3:94+A1:01,EN55014-1:00+A1:01,EN 55014-2:97+A1:01, EN61000-3-2:00, EN 61000-3-3:95+A1:01
---	---

F3/F8/F12 Μηχάνημα μονού δίσκου

Συστατικά του μηχανήματος		Εξαρτήματα	Κωδικός
1 - Ράβδος χειρισμού	9 - Τροχοί	11 - Βούρτσα καθαρισμού για F8/F3 χαμηλή ταχύτητα	9002236
2 - Διακόπτης μοτέρ βούρτσας	10 - Κεφαλή μοτέρ	11 - Βούρτσα γυαλίσματος για F12/F8 υψηλή ταχύτητα	9002200
3 - Περιβλήμα στοιχείου επάνω άξονα	11 - Βούρτσα	13 - Δοχείο διαλύματος για F8/F3 χαμηλή ταχύτητα	9002256
4 - Κλείδωμα διακόπτη	12 - Σωλήνας εξόδου	17 - Πλάκα οδηγού για F8/F3 χαμηλή ταχύτητα	9002191
5 - Λαβή ρύθμισης άξονα	13 - Δοχείο διαλύματος	17 - Πλάκα οδηγού για F12/F8 υψηλή ταχύτητα ευέλικτο	9002193
6 - Μονάδα ρύθμισης άξονα	14 - Θήκη δοχείου		
7 - Ράβδος	15 - Μοχλός δοχείου	n/s Μονάδα ψεκασμού για F12/F8 υψηλή ταχύτητα	9002262
8 - Γάντζος καλωδίου	16 - Σύνδεση νερού	Μονάδα αναρρόφησης	9002288
		Δακτύλιος αναρρόφησης 430mm	9002289
		8 κιλά επιπλέον βάρος F3/F8	9002304
		8 κιλά επιπλέον βάρος F12	9002303

ΠΙΝΑΚΑΣ ΠΕΡΙΕΧΟΜΕΝΩΝ

Συστατικά του μηχανήματος	2
Εξαρτήματα	71
Οδηγίες ασφαλείας	71
Συναρμολόγηση και λειτουργία του μηχανήματος	73
Επισκευή	74
Αποθήκευση	74
Αντιμετώπιση προβλημάτων	75
Τεχνικά χαρακτηριστικά	75

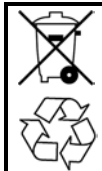
**ΠΡΟΣΤΑΤΕΨΤΕ ΤΟ ΠΕΡΙΒΑΛΛΟΝ**

Παρακαλούμε απορρίψτε τα υλικά συσκευασίας και τα εξαρτήματα του παλιού μηχανήματος κατά τρόπο αβλαβή για το περιβάλλον και σύμφωνα με τους τοπικούς κανονισμούς διάθεσης απορριμμάτων.

Μην ξεχνάτε να κάνετε ανακύκλωση.

Οδηγίες ασφαλείας



ΠΡΟΕΙΔΟΠΟΙΗΣΗ: Διαβάστε και κατανοήστε αυτό το εγχειρίδιο πριν χρησιμοποιήσετε ή συντηρήσετε το μηχάνημα.

Αυτό το μηχάνημα προορίζεται για εμπορική χρήση. Έχει σχεδιαστεί αποκλειστικά για την περιποίηση σκληρών δαπέδων εσωτερικών χώρων και δεν προορίζεται για άλλου είδους χρήση. Χρησιμοποιήστε μόνο τους συνιστώμενους δίσκους, βούρτσες και απορρυπαντικά.

Αυτές οι οδηγίες λειτουργίας προορίζονται για το προσωπικό που θα χειρίζεται το μηχάνημα.

1. Εξοικειωθείτε με τις οδηγίες και τις συστάσεις που περιλαμβάνονται στις παρούσες οδηγίες λειτουργίας πριν να εγκαταστήσετε, να λειτουργήσετε ή να συντηρήσετε το μηχάνημα.

2. Κατόπιν, θα έχετε πλήρη έλεγχο του μηχανήματος και θα το χρησιμοποιείτε αποδοτικά. Η φροντίδα και η συντήρηση που περιγράφονται σε αυτές τις οδηγίες λειτουργίας στοχεύουν στη δική σας ασφάλεια και στην διατήρηση της αξίας του μηχανήματος.

3. Ο κατασκευαστής δεν αποδέχεται ουδεμία ευθύνη για προσωπικό τραυματισμό ή υλικές ζημιές εξαιτίας της λάθος χρήσης αυτού του μηχανήματος.



Αυτό το σύμβολο προειδοποίησης που χρησιμοποιείται στον παρόν εγχειρίδιο αποτελεί προειδοποίηση για κίνδυνο ή για μη ασφαλείς πρακτικές. Εάν δεν τηρηθούν αυτές, ενδέχεται να προκληθεί ηλεκτροπληξία, πυρκαγιά ή έκρηξη που μπορεί να οδηγήσει σε σοβαρό τραυματισμό ή θάνατο.



Πριν να χρησιμοποιήσετε το μηχάνημα μονού δίσκου, διαβάστε προσεκτικά αυτές τις οδηγίες και έχετε τις πάντα πρόχειρες. Το μηχάνημα μονού δίσκου μπορεί να χρησιμοποιηθεί μόνο από άτομα που έχουν εκπαιδευτεί στη χρήση του και στα οποία έχει ανατεθεί συγκεκριμένα η λειτουργία του.



ΠΡΟΕΙΔΟΠΟΙΗΣΗ: Κίνδυνος φωτιάς ή έκρηξης. Μην χρησιμοποιείτε ποτέ εύφλεκτα υγρά και μην χρησιμοποιείτε το μηχάνημα εντός ή κοντά σε εύφλεκτα υγρά, εύφλεκτους ατμούς ή εύφλεκτες σκόνες.

Ο κινητήρας αυτού του μηχανήματος δεν είναι αντιακρηκτικού τύπου. Ο ηλεκτροκινητήρας δημιουργεί σπινθήρα κατά την εκκίνησή του με αποτέλεσμα την πρόκληση φωτιάς ή έκρηξης εάν το μηχάνημα χρησιμοποιείται σε περιοχή όπου υπάρχουν εύφλεκτοι ατμοί/εύφλεκτα υγρά ή εύφλεκτες σκόνες.



ΠΡΟΕΙΔΟΠΟΙΗΣΗ: Κίνδυνος από το ηλεκτρικό ρεύμα. Ποτέ μη χειρίζεστε το μηχάνημα εάν το καλώδιο τροφοδοσίας ρεύματος είναι φθαρμένο. Μην κάνετε μετατροπές στο φις. Βγάλτε το καλώδιο πριν από το σέρβις του μηχανήματος.

Εάν το καλώδιο τροφοδοσίας έχει υποστεί ζημιά ή έχει σπάσει, πρέπει να αντικατασταθεί από τον κατασκευαστή ή τον αντιπρόσωπο σέρβις ή εξειδικευμένο τεχνικό για να αποφευχθεί ενδεχόμενος κίνδυνος.

Ο κινητήρας αυτού του μηχανήματος δεν είναι αντιακρηκτικού τύπου. Ο ηλεκτροκινητήρας δημιουργεί σπινθήρα κατά την εκκίνησή του με αποτέλεσμα την πρόκληση φωτιάς ή έκρηξης εάν το μηχάνημα χρησιμοποιείται σε περιοχή όπου υπάρχουν εύφλεκτοι ατμοί/εύφλεκτα υγρά ή εύφλεκτες σκόνες.

Γενικά σχόλια

Ο χειρισμός του μηχανήματος μονού δίσκου εξαρτάται από τους ισχύοντες εθνικούς κανονισμούς. Είναι σημαντικό να τηρούνται όχι μόνο οι οδηγίες λειτουργίας και οι κανονισμοί σχετικά με την αποτροπή ατυχημάτων στη χώρα χρήσης, αλλά επίσης και οι γενικά αποδεκτοί κανόνες σχετικά με τις ασφαλείς και σωστές διαδικασίες εργασίας. Δε θα πρέπει να χρησιμοποιούνται μέθοδοι που εμπεριέχουν κίνδυνο για την ασφάλεια.

Προβλεπόμενη χρήση

- Όλα τα μηχανήματα μονού δίσκου προορίζονται αποκλειστικά για χρήση σε εσωτερικούς χώρους κτιρίων.
- Οποιαδήποτε άλλη χρήση πέραν αυτής θεωρείται ακατάλληλη. Ο κατασκευαστής δεν αποδέχεται ουδεμία ευθύνη για τυχόν ζημιές που θα προκληθούν. Ο χρήστης αναλαμβάνει μόνος του τον κίνδυνο.
- Η προβλεπόμενη χρήση περιλαμβάνει επίσης τη συμμόρφωση με τις συνθήκες λειτουργίας, επισκευής και συντήρησης που συνιστά ο κατασκευαστής.
- Θα πρέπει να τηρούνται οι σχετικοί κανονισμοί αποτροπής ατυχήματος καθώς και οι γενικά αποδεκτές πρακτικές ασφαλείας και εργασίας.
- Οι μη εξουσιοδοτημένες τροποποιήσεις στο μηχάνημα αποκλείουν την ευθύνη του κατασκευαστή από τις ζημιές που ενδέχεται να προκληθούν.
- Πριν από τη χρήση του μηχανήματος, θα πρέπει να δοκιμαστεί εάν το δάπεδο είναι κατάλληλο για αυτή τη διαδικασία καθαρισμού.
- Προσέξτε τη συμπίεση εμβαδού των ελαστικών δαπέδων, π.χ. σε γυμναστήρια
- Ο κατασκευαστής δεν αποδέχεται ουδεμία ευθύνη για ζημιές στον εξοπλισμό και στο δάπεδο που καθαρίζεται από τη χρήση λάθος βούρτσας και καθαριστικού.
- Απαγορεύεται η χρήση των μηχανημάτων με προέκταση καλωδίου.

Ευθύνη προϊόντος

Εφιστάται ιδιαίτερα η προσοχή του χειριστή στο γεγονός πως τα μηχανήματα μπορούν να χρησιμοποιηθούν μόνο για το σκοπό που προορίζονται. Εάν τα μηχανήματα δεν χρησιμοποιηθούν για το σκοπό που προορίζονται, ο χρήστης θα πρέπει να αποδεχτεί την αποκλειστική ευθύνη. Ο κατασκευαστής δεν φέρει ουδεμία ευθύνη.

Πηγές κινδύνου



ΠΡΟΕΙΔΟΠΟΙΗΣΗ: Το μηχάνημα μονού δίσκου δεν είναι κατάλληλο για τον καθαρισμό επιφανειών που απελευθερώνουν σκόνες και υγρά που είναι επικίνδυνα για την υγεία. Μη χρησιμοποιείτε το μηχάνημα σε σκαλοπάτια.



ΠΡΟΕΙΔΟΠΟΙΗΣΗ: Το μηχάνημα προορίζεται μόνο για χρήση σε επίπεδες επιφάνειες με μέγιστη κλίση μέχρι 2 %.



ΠΡΟΕΙΔΟΠΟΙΗΣΗ: Αυτό το μηχάνημα δεν έχει έχει εγκριθεί για χρήση σε δημόσια μονοπάτια και δρόμους.



ΠΡΟΕΙΔΟΠΟΙΗΣΗ: Χρησιμοποιείτε μόνο τις βούρτσες που παρέχονται με τη συσκευή ή εκείνες που καθορίζονται στις οδηγίες. Η χρήση άλλων βουρτσών ενδέχεται να θέσει σε κίνδυνο την ασφάλεια.



ΠΡΟΕΙΔΟΠΟΙΗΣΗ: Όταν το μηχάνημα είναι ακίνητο, η μονάδα της βούρτσας θα πρέπει να απενεργοποιείται αμέσως για να μην προκληθεί ζημιά στο δάπεδο.



ΠΡΟΕΙΔΟΠΟΙΗΣΗ: Κατά τη μεταφορά σε ανελκυστήρες, θα πρέπει να τηρούνται οι οδηγίες χρήστη και οι κανονισμοί ασφαλείας, ειδικά όσον αφορά στο μέγιστο φορτίο.

Θέση χειρισμού μηχανήματος

Η θέση χειρισμού του μηχανήματος είναι πίσω από το μηχάνημα.

Εγκεκριμένο προσωπικό συντήρησης

Το μηχάνημα μονού δίσκου μπορεί να επισκευαστεί και να επιδιορθωθεί μόνο από άτομα με τεχνική και νομική πιστοποίηση.

Καθαριστικά μέσα

- Όταν χρησιμοποιείτε καθαριστικά μέσα και μέσα φροντίδας, θα πρέπει να τηρούνται οι προειδοποιήσεις κινδύνου του κατασκευαστή και θα πρέπει να φοράτε προστατευτικά γυαλιά και ρουχισμό.
- Χρησιμοποιείτε μόνο μη εύφλεκτα καθαριστικά μέσα που δημιουργούν λίγο αφρό και τα οποία δεν περιέχουν ουσίες που είναι επικίνδυνες για την υγεία.

Αναφέρονται ιδιαίτερα οι κίνδυνοι από τη χρήση εξαιρετικά εύφλεκτων, τοξικών, επικίνδυνων για την υγεία, διαβρωτικών ή ερεθιστικών ουσιών.

Συναρμολόγηση και λειτουργία του μηχανήματος

Αρχική λειτουργία

- Η παράδοση, οι οδηγίες σχετικά με τις διαδικασίες ασφαλείας, ο χειρισμός, η συντήρηση και η αρχική λειτουργία πραγματοποιούνται συνήθως από τον εξουσιοδοτημένο ειδικό τεχνικό μας.
- Εάν δεν ισχύει αυτό, ο χειριστής είναι υπεύθυνος για την παροχή οδηγιών στους χρήστες του μηχανήματος.
- Μην ξεχνάτε πως η τάση στο κτίριο που καθαρίζεται πρέπει να είναι ίδια με εκείνη που αναφέρεται στην πλακέτα του μηχανήματος.

Οδηγίες συναρμολόγησης

- Η κεφαλή του μοτέρ και η ράβδος παρέχονται σε ξεχωριστή συσκευασία.
- Απελευθερώστε πρώτα τις εξαγωνικές βίδες στη μονάδα ρύθμισης άξονα (6).
- Στη συνέχεια, τροφοδοτήστε απαλά τη ράβδο (7) μέχρι το τέλος της διαδρομής της μέσα στη μονάδα ρύθμισης άξονα (6).
- Ευθυγραμμίστε τη ράβδο χειρισμού (1) παράλληλα με τους τροχούς (9) ώστε η ανοικτή πλευρά του περιβλήματος του επάνω στοιχείου του άξονα (3) να κοιτάει προς τα πίσω.
- Έπειτα, σφίξτε ξανά τις εξαγωνικές βίδες.
- Τυλίξτε το καλώδιο ρεύματος γύρω από τη ράβδο χειρισμού (1) και το γάντζο καλωδίου (8).

Προετοιμασία για χρήση

- Κρατήστε τη ράβδο χειρισμού (1) και με τα δύο χέρια και γείρετε το μηχάνημα προς τα πίσω μέχρι να στηριχθεί στους δύο τροχούς (A).
- Στη συνέχεια, μεταφέρετε το μηχάνημα στο χώρο εργασίας και συνδέστε το καλώδιο ρεύματος στην τροφοδοσία.
- Ρυθμίστε τις σ.α.λ. που θέλετε, χρησιμοποιώντας το διακόπτη που βρίσκεται επάνω στο περίβλημα του μοτέρ (μόνο για το F8 διπλής ταχύτητας)
- Τοποθετήστε τα εξαρτήματα (11), δηλαδή τη βούρτσα ή την πλάκα οδηγού με το δίσκο, στο δάπεδο.
- Τώρα, γείρετε το μηχάνημα προς τα πίσω πάνω στους τροχούς και σπρώξτε επάνω από τη βούρτσα (ή την πλάκα οδηγού) μέχρι το αστέρι οδηγού και η φλάντζα της βούρτσας να ευθυγραμμιστούν κατακόρυφα. Χαμηλώστε το μηχάνημα επάνω στη βούρτσα (B).
- Στη συνέχεια, πιέστε το μοχλό ρύθμισης άξονα (5) και χαμηλώστε τη ράβδο (7) επάνω στη θέση λειτουργίας. Θα πρέπει να επεκταθούν και οι δύο βραχίονες χαλαρά προς τα κάτω (C).
- Ευθυγραμμίστε οριζοντίως το μηχάνημα επάνω από το στοιχείο εργασίας (τη βούρτσα ή την πλάκα οδηγού), πατήστε το κλειδί διακόπτη (4) και πατήστε σύντομα το διακόπτη του μοτέρ βούρτσας (2).
- Το εξάρτημα εμπλέκεται αυτόματα.

Λειτουργία μηχανήματος

- Πατήστε το διακόπτη του μοτέρ βούρτσας (2) (στα δεξιά ή στα αριστερά). Ξεκινάει το μοτέρ.
- Εάν ανυψώσετε λίγο τη ράβδο (7), το μηχάνημα μετακινείται στα δεξιά (D).
- Εάν χαμηλώσετε τη ράβδο, το μηχάνημα μετακινείται στα αριστερά (D).
- Εάν κρατήσετε τη ράβδο στην κεντρική της θέση, το μηχάνημα λειτουργεί επί τόπου.

Μετά τη χρήση

- Πιέστε τη λαβή ρύθμισης άξονα (5) και ρυθμίστε τη ράβδο (7) στην κατακόρυφη θέση της.
- Στη συνέχεια, γείρετε το μηχάνημα στους τροχούς του (9) και πατήστε για λίγο το διακόπτη του μοτέρ βούρτσας (2). Αποσυνπλέκεται το εξάρτημα (11).
- Αφαιρέστε το φιλ από την υποδοχή τροφοδοσίας και τυλίξτε το καλώδιο ρεύματος γύρω από τη ράβδο χειρισμού (1) και το γάντζο καλωδίου (8).

Ενδελεχής καθαρισμός με εύκολο τρόπο

Για ενδελεχή καθαρισμό, εξοπλίστε το μηχάνημά σας με τα παρακάτω εξαρτήματα:

- Κάδος διαλύματος καθαρισμού (13)
- Βούρτσα καθαρισμού (11) ή πλάκα οδηγού με δίσκο.
- Σφίξτε τον κάδο στη θήκη (14).
- Περάστε το σωλήνα εξόδου (12) στην υποδοχή νερού (16).
- Γεμίστε τον κάδο (13). Στη συνέχεια, τοποθετήστε τη βούρτσα ή την πλάκα οδηγού με δίσκο.
- Ελέγξτε τη ροή του υγρού με το μοχλό του κάδου (15) τραβώντας το μοχλό (15) προς τα επάνω.
- Πραγματοποιήστε αναρρόφηση του βρώμικου διαλύματος σε ένα τμήμα τη φορά με έναν εξαγωγέα νερού.

Ενδελεχές και αποδοτικό πλύσιμο με καθαριστικό

Για πλύσιμο με καθαριστικό, εξοπλίστε το μηχάνημά σας με τα παρακάτω εξαρτήματα:

- Κάδος διαλύματος καθαρισμού, βούρτσα πλυσίματος 0,3 Perlon ή δίσκος για υφασμάτινα δάπεδα.
- Η διαδικασία εργασίας είναι, θεωρητικά, η ίδια με του ενδελεχή καθαρισμού.
- Ξεκινήστε το μηχάνημα μόνο με τη βούρτσα πλυσίματος με καθαριστικό.
- Μετρήστε μια μικρή ποσότητα υγρού μέχρι οι τρίχες να έχουν κορεστεί με αφρό.
- Λειτουργήστε το μηχάνημα με την περιστρεφόμενη βούρτσα από τα δεξιά προς τα αριστερά ή αντίστροφα. ⇒ Αμέσως μετά, λειτουργήστε το μηχάνημα με τον ίδιο τρόπο προς την αντίθετη κατεύθυνση, επικαλύπτοντας ωστόσο περίπου το ένα τέταρτο της λωρίδας που έχετε ήδη περάσει (E.)

- Μόνο τότε, λειτουργήστε το μηχάνημα σε σπειροειδές μοτίβο επάνω από τις πλυμένες λωρίδες. ⇒ Όταν το κάνετε αυτό, να εργάζεστε ταυτόχρονα επάνω και στις δύο λωρίδες (F.)
- Κατά τη διάρκεια του πλυσίματος με καθαριστικό, συνιστάται ιδιαίτερα να αφαιρείτε αμέσως τον βρώμικο αφρό από ένα τμήμα τη φορά με έναν εξαγωγέα νερού.

Οδηγίες συναρμολόγησης για τη μονάδα ψεκασμού

- Τοποθετήστε τη θήκη για το δοχείο ψεκασμού στη ράβδο (7) με την υποδοχή να κοιτάει προς τα επάνω και, όπως φαίνεται από τη θέση χειρισμού, στα αριστερά (G).
- Γαντζώστε τη γλώσσα του δοχείου ψεκασμού στη θήκη, περιστρέφοντας τη θήκη προς τα πίσω μέχρι να εμπλακεί το πιάσιμο της μπίλιας.
- Στη συνέχεια, μετακινήστε το κλικ του ελατηρίου επάνω από τη μονάδα ρύθμισης άξονα (7).
- Προσαρτήστε το κουτί στα δεξιά ή στα αριστερά, ανάλογα με τις προτιμήσεις σας (H).
- Στρέψτε τον σωλήνα γενικού συνδέσμου προς την κατεύθυνση που θέλετε.

Τακτικός καθαρισμός

Για τακτικό καθαρισμό, εξοπλίστε το μηχάνημά σας με τα παρακάτω εξαρτήματα:

- Μονάδα ψεκασμού, πλάκα οδηγού για δίσκους, δίσκο για F8/F3 χαμηλής ταχύτητας ή Μονάδα ψεκασμού, πλάκα οδηγού για δίσκους, δίσκο F12/F8 υψηλής ταχύτητας
- Γεμίστε το δοχείο ψεκασμού με το προϊόν που θέλετε.
- Τοποθετήστε την πλάκα οδηγού με τον δίσκο που θέλετε.
- Ξεκινήστε το μηχάνημα.
- Όταν τραβήξετε το μοχλό της μονάδας ψεκασμού αρκετές φορές, θα ψεκαστεί το καθαριστικό στο δάπεδο. Ξεκινήστε τώρα αμέσως τον καθαρισμό μέχρι να γυαλιστεί.
- Συνιστούμε να καθαρίζετε την επιφάνεια σε μικρές σχετικά περιοχές κάθε φορά. Το μηχάνημα είναι ιδανικό για τον καθαρισμό με διασπορά πολυμερών. Η αντίσταση της επικάλυψης στην κυκλοφορία και στη γενική φυσιολογική φθορά διατηρείται. Η αφαίρεση των γραμμών και των σημαδιών είναι πιο εύκολη.

Γυάλισμα με F12/F8 υψηλής ταχύτητας

Για γυάλισμα, εξοπλίστε το μηχάνημά σας με τα παρακάτω εξαρτήματα:

- Πλάκα οδηγού για δίσκους, λευκό δίσκο
- Τοποθετήστε την πλάκα οδηγού με τον δίσκο.
- Στη συνέχεια, ξεκινήστε το μηχάνημα.

Επισκευή

- Για επισκευές, επικοινωνήστε με το εξουσιοδοτημένο κατάστημα χοντρικής ή με ένα από τα κέντρα σέρβις.
- Θα εξυπηρετηθείτε άριστα και άμεσα.

Οδηγίες επισκευής

Θα πρέπει να τηρούνται πάντα οι παρακάτω οδηγίες.

- Κατά τον καθαρισμό και την επισκευή του μηχανήματος, την αντικατάσταση εξαρτημάτων ή τη μετάβαση σε μια διαφορετική λειτουργία, απενεργοποιήστε τον οδηγό και αφαιρέστε το φιλ.
- Δεν θα πρέπει να προκληθεί ζημιά στο καλώδιο τροφοδοσίας περνώντας από επάνω του, συνθλίβοντας το, τραβώντας το, κ.λπ.
- Ελέγχετε τακτικά το καλώδιο τροφοδοσίας για σημάδια ζημιάς.
- Το μηχάνημα πρέπει να μην χρησιμοποιηθεί εάν το καλώδιο τροφοδοσίας δεν βρίσκεται σε τέλεια κατάσταση.
- Κατά τη χρήση ή την αντικατάσταση του καλωδίου τροφοδοσίας ή παροχής, χρησιμοποιείτε μόνο τα καλώδια εκείνα που ορίζει ο κατασκευαστής.
- Κατά την αντικατάσταση των συνδέσμων φιλ και υποδοχής των καλωδίων τροφοδοσίας ή εξοπλισμού, θα πρέπει να διασφαλίζεται η προστασία από το πιτσιλισμα και η μηχανική αντοχή.
- Κατά τη μεταφορά του μηχανήματος σε ανελκυστήρες, τοποθετήστε τον άξονα/τη ράβδο σε κατακόρυφη θέση ώστε να μην μπορεί να πιαστεί στα τοιχώματα του ανελκυστήρα.
- Ο άξονας/η ράβδος ασφαρίζει αυτόματα από την ανάκρουση από την πατενταρισμένη μονάδα ρύθμισης άξονα/ράβδου.
- Πρέπει να χρησιμοποιούνται μόνο τα σπρέι και τα καθαριστικά που είναι κατάλληλα για το σκοπό λειτουργίας του μηχανήματος.
- Μη χρησιμοποιείτε ποτέ εξαιρετικά εύφλεκτες, τοξικές, επικίνδυνες για την υγεία, διαβρωτικές ή ερεθιστικές ουσίες.
- Οι επισκευές, περιλαμβανομένης της τοποθέτησης γραμμών και σωλήνων μέσω ψεκασμού, μπορούν να πραγματοποιηθούν μόνο από εγκεκριμένα κέντρα σέρβις ή ειδικούς στο πεδίο που είναι εξοικειωμένοι με όλους τους σχετικούς κανονισμούς ασφαλείας.



Αποθήκευση

- Αφαιρέστε τον οδηγό βούρτσας / δίσκου από το μηχάνημα και τυλίξτε προσεκτικά το καλώδιο γύρω από το γάντζο του και τη λαβή.
- Αποθηκεύστε το μηχάνημα σε ξηρό μέρος και σε φυσιολογικές συνθήκες δωματίου (όχι κάτω από 0°C)

Αντιμετώπιση προβλημάτων

Πρόβλημα	Αιτία	Λύση
Το μηχάνημα δεν λειτουργεί	Ελαττωματικό καλώδιο ρεύματος.	Επικοινωνήστε με το Κέντρο Σέρβις.
	Ο αυτόματος διακόπτης έχει ενεργοποιηθεί	Περιμένετε 10 λεπτά μέχρι να κρυώσει το μηχάνημα και δοκιμάστε ξανά.
	Ελαττωματική καλωδίωση μηχανήματος.	Επικοινωνήστε με το κέντρο σέρβις
	Προβληματικό μοτέρ.	Επικοινωνήστε με το κέντρο σέρβις
	Έχει καεί ο πυκνωτής.	Επικοινωνήστε με το κέντρο σέρβις
Το μηχάνημα εμφανίζει τινάγματα και κραδασμούς.	Λερωμένος Δίσκος.	Αντικαταστήστε το Δίσκο
	Ακατάλληλος δίσκος / βούρτσα για την εφαρμογή.	Αλλάξτε το δίσκο / βούρτσα με άλλο κατάλληλο
	Ο οδηγός του δίσκου /βούρτσας δεν έχει τοποθετηθεί σωστά.	Αφαιρέστε και επανεγκαταστήστε τον οδηγό του δίσκου /βούρτσας
	Ο δίσκος / βούρτσα έχει φθαρεί ανομοιόμορφα.	Αντικαταστήστε το δίσκο / βούρτσα
	Ο δίσκος δεν έχει κεντραριστεί σωστά στον οδηγό δίσκου	Αφαιρέστε και επανεγκαταστήστε τον οδηγό δίσκου
Ο αυτόματος διακόπτης του μηχανήματος ενεργοποιείται συνεχώς.	Πολύ λερωμένος δίσκος/ βούρτσα	Καθαρίστε ή αντικαταστήστε το δίσκο / βούρτσα
	Ακατάλληλος δίσκος / βούρτσα για την εφαρμογή	Αλλάξτε το δίσκο / βούρτσα με άλλο κατάλληλο
	Ελαττωματικός αυτόματος διακόπτης.	Επικοινωνήστε με το κέντρο σέρβις
	Φθαρμένη ψήκτρα στο μοτέρ.	Επικοινωνήστε με το κέντρο σέρβις

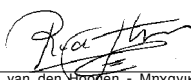
Τεχνικά χαρακτηριστικά	F3 χαμηλής ταχύτητας	F8 υψηλής ταχύτητας	F12 διπλής ταχύτητας
Μοτέρ εναλλασσόμενου ρεύματος	230 V: 50 Hz	230 V: 50 Hz	230 V: 50 Hz
Ονομαστική ισχύς	1000 W	1100 W	1200/1500 W
Μεγ. κατανάλωση σε αμπέρ	5,5 A	5,5 A	5,2 / 8,1 A
Βούρτσα (σ.α.λ.)	165	400	170/340
Βούρτσα (mm)	430	430	430
Ύψος εργασίας (mm)	250	250	250
Βάρος εργασίας	31 kg	31 kg	37 kg
Κλάση προστασίας	IPx4	IPx4	IPx4
Κίνηση με μάντα	x	x	x
Στάθμη πίεσης θορύβου LPA	59db (A)	59db (A)	65db
Τιμή σταθμισμένης επιτάχυνσης	1,05 μ/δευτ.2	1,05 μ/δευτ.2	1,05 μ/δευτ.2

<p> Μοντέλο: F3, F8, F12</p> <p>TENNANT N.V. Industrielaan 6 5405 AB P.O. Box 6 5400 AA Uden - The Netherlands Uden, 25-04-06</p> <p> Richard van den Broek - Μηχανικός Τεχνικής Υποστήριξης</p> <p></p>	<p>ΔΗΛΩΣΗ ΣΥΜΜΟΡΦΩΣΗΣ ΕΚ ΓΙΑ ΜΗΧΑΝΗΜΑΤΑ (Οδηγία 89/392/ΕΟΚ, Παράρτημα ΙΙ, σημείο Α) Κωδ. μηχανήματος: MF122004, MF122904, MF32004, MF32904, MF82004, MF82904</p> <p>Δηλώνουμε με το παρόν, με δική μας ευθύνη, πως το μηχάνημα - συμμορφώνεται με τις διατάξεις της Οδηγίας 89/392/ΕΟΚ, 73/23/ΕΓΚ και 89/336/ΕΓΚ - Έχουν εφαρμοστεί τα παρακάτω πρότυπα και εναρμονισμένα πρότυπα: EN 60335-1 (ed.3), am1, am2, 60334-2-67(ed2), am1, EN60355-1:94+A1:96+A12:96+A13:98+A14: 98+A15:00+A2:00+A16:01, EN60355-2-67:98+A1:00, EMC:CISPR 14-1:00+A1:01, CISPR 14-2:01, IEC61000-3-2:00, IEC61000-3-3:94+A1:01, EN55014-1:00+A1:01, EN 55014-2:97+A1:01, EN61000-3-2:00, EN 61000-3-3:95+A1:01</p>
--	--

Jednokotoučové zařízení F3/F8/F12

Součásti zařízení		Příslušenství	Součástka číslo
1 - Rukojeť	9 - Kola	11 - Kartáč pro drhnutí pro typ F8/F3 s nízkými otáčkami	9002236
2 - Vypínač motoru kartáče	10 - Hlava motoru	11 - Leštící kartáč pro typ F12/F8 s vysokými otáčkami	9002200
3 - Kryt konce násady	11 - Kartáč	13 - Nádrž na čisticí prostředek pro typ F8/F3 s nízkými otáčkami	9002256
4 - Zámek vypínače	12 - Odtoková hadice	17 - Unašeč padu pro typ F8/F3 s nízkými otáčkami	9002191
5 - Páčka pro nastavení násady	13 - Nádrž na roztok	17 - Unašeč padu pro typ F12/F8 s vysokými otáčkami, pružný	9002193
6 - Jednotka nastavení násady	14 - Držák nádrže		
7 - Násada	15 - Páčka nádrže	Postřikovací jednotka pro typ F12/F8 s vysokými otáčkami	9002262
8 - Háček pro zavěšení kabelu	16 - Přípojka na vodu	Vakuová jednotka	9002288
		Vakuový kroužek 430 mm	9002289
		Typ F3/F8 má přidanou zátěž 8kg	9002304
		Typ F12 má přidanou zátěž 8kg	9002303

OBSAH

Součásti zařízení	2
Příslušenství	76
Bezpečnostní pokyny	76
Sestavení zařízení a jeho obsluha	77
Servis	79
Skladování	79
ŘEŠENÍ PROBLÉMŮ	80
Technické údaje	80
Seznam dílů	121

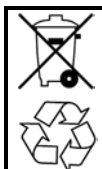

CHRÁŇTE ŽIVOTNÍ PROSTŘEDÍ

Obalové materiály a staré součásti zařízení likvidujte prosím způsobem bezpečným pro životní prostředí v souladu s místními předpisy pro likvidaci odpadu.

Pamatujte vždy na recyklaci.

Bezpečnostní pokyny



VAROVÁNÍ: Před zahájením provozu a opravou tohoto zařízení je nutno si přečíst a porozumět této příručce.

Toto zařízení je určeno pouze pro komerční použití. Je určeno výhradně pro leštění zpevněných podlah uvnitř budov, není vyrobeno pro jiné použití. Používejte pouze doporučené čisticí pady/kartáče a čisticí prostředky.

Tyto provozní pokyny jsou určeny pro provozní personál.

1. Před nastavením, provozem a opravou zařízení se prosím seznámte s instrukcemi a doporučeními obsaženými v těchto provozních pokynech.

2. Potom budete mít plnou kontrolu nad zařízením a budete jej moci efektivně využívat. Péče a údržba zařízení popsané v této příručce jsou v zájmu vaší bezpečnosti a zachování hodnoty zařízení.
3. Výrobce nepřebírá žádnou zodpovědnost za poranění osob nebo škody na majetku vlivem nesprávného použití tohoto zařízení.



Tento výstražný symbol vyskytující se v obsahu této příručky má za úkol upozornit vás před riziky a nebezpečným jednáním. Nedodržení těchto doporučení může vést k úrazu elektrickým proudem, vznícení ohně nebo výbuchu, což by mohlo mít za následek vážný úraz nebo smrt.



Před zahájením provozu jednokotoučového zařízení si prosím pozorně přečtete tyto instrukce a mějte je vždy po ruce. Toto jednokotoučové zařízení smí obsluhovat pouze osoby zaškolené v používání tohoto zařízení a výslovně pověřené jeho obsluhou.



VAROVÁNÍ: Nebezpečí požáru nebo exploze. Nikdy nepoužívejte hořlavé kapaliny ani neobsluhujte zařízení v přítomnosti nebo v blízkosti hořlavých kapalin, výparů nebo výbušného prachu.

Zařízení není vybaveno motorem bezpečným proti výbuchu. V elektrickém motoru dochází během chodu k jiskření, které může vyvolat vznícení nebo explozi, je-li zařízení používáno v přítomnosti hořlavých par, hořlavých kapalin nebo výbušného prachu.



VAROVÁNÍ: Nebezpečí úrazu elektrickým proudem. Nikdy neobsluhujte zařízení s poškozeným napájecím kabelem. Neprovádějte úpravy zástrčky. Před opravou zařízení odpojte kabel.

Je-li napájecí kabel poškozen nebo přetržen, jeho výměna musí být provedena výrobcem nebo jeho servisním zástupcem nebo podobně kvalifikovanou osobou, aby se zabránilo vzniku nebezpečí.

Zařízení není vybaveno motorem bezpečným proti výbuchu. V elektrickém motoru dochází během chodu k jiskření, které může vyvolat vznícení nebo explozi, je-li zařízení používáno v přítomnosti hořlavých par, hořlavých kapalin nebo výbušného prachu.

Poznámky obecně

Provoz jednotkoučového zařízení podléhá platným národním předpisům. Je nezbytné dodržovat jak provozní pokyny a závazné předpisy týkající se preventivní ochrany, které jsou platné v zemi, kde se zařízení používá, tak i obecně uznávaná pravidla pro dodržování bezpečnosti a správných pracovních postupů. Je zakázáno aplikovat jakékoliv metody, které vedou k ohrožení bezpečnosti.

Správné použití

- Všechna jednotkoučová zařízení jsou určena pouze pro použití ve vnitřních prostorách budov.
- Jakékoliv použití jinak, než jak je výše uvedeno se považuje za nesprávné. Výrobce nepřebírá žádnou zodpovědnost za následnou škodu; riziko nese pouze uživatel.
- Správné použití zároveň zahrnuje dodržování výrobcem doporučených podmínek obsluhy, oprav a údržby.
- Je nutno dodržovat příslušné předpisy týkající se preventivní ochrany, jakož i obecně uznávaná pravidla pro dodržování bezpečnosti a správných pracovních postupů.
- Neautorizované úpravy provedené na zařízení vylučují zodpovědnost výrobce za následné škody.
- Před použitím tohoto zařízení je nutno provést zkušební test pro zjištění vhodnosti podlahové krytiny pro tento způsob čištění.
- Věnujte pozornost oblastem slícování bodově elastických krytin, např. v tělocvičnách.
- Výrobce nepřebírá žádnou zodpovědnost za škodu na zařízení a na podlahové krytině, která je čištěna za použití nesprávných kartáčů a čisticích prostředků.

Zařízení nesmí být použito v kombinaci s prodlužovacím kabelem.

Záruka na výrobek

Obsluhu upozorňujeme obzvláště na to, že zařízení smí být použito pouze za účelem k tomu určeným. Pokud je zařízení používáno k jiným účelům, než jak je stanoveno, plnou odpovědnost přebírá uživatel. Veškerá odpovědnost výrobce se tímto vylučuje.

Zdroje nebezpečí



VAROVÁNÍ: Jednotkoučové zařízení není vhodné k čištění povrchů, které uvolňují zdraví škodlivý prach a tekutiny. Nepoužívejte zařízení na schodech.



VAROVÁNÍ: Toto zařízení je určeno výhradně pro použití na rovných plochách s maximálním sklonem do 2 %.



VAROVÁNÍ: Toto zařízení není určeno pro použití na veřejných chodnících a komunikacích.



VAROVÁNÍ: Používejte pouze ty kartáče, které byly dodány ve vybavení nebo ty, které jsou určeny v pokynech. Použití jiných kartáčů může snížit bezpečnost.



VAROVÁNÍ: Pokud je zařízení zastaveno na místě, je nutno jednotku s kartáčem okamžitě vypnout, aby se zabránilo poškození podlahové krytiny.



VAROVÁNÍ: Při přepravování zařízení ve výtazích musí být dodrženy současně platné pokyny pro uživatele a bezpečnostní opatření, obzvláště pak ta, týkající se maximálního zatížení.

Pozice obsluhy zařízení

Pozice obsluhy zařízení je vzadu za zařízením.

Osvědčený údržbářský personál

Jednotkoučové zařízení může být udržováno a opravováno pouze osobami s platným technickým oprávněním.

Čisticí prostředky

- Při používání čisticích a ošetřovacích prostředků je třeba dodržovat výstražná upozornění výrobce a používat ochranné rukavice a oděv.
- Používejte pouze nehořlavé čisticí prostředky s nízkou pěnovitostí, které neobsahují všeobecně zdraví škodlivé látky.

Zvláštní zřetel je brán na nebezpečí použití vysoce vznětlivých, hořlavých, toxických, zdraví nebezpečných, korozivních a dráždivých látek.

Sestavení zařízení a jeho obsluha

Zkušební provoz

- Dodávku provádí a pokyny týkající se bezpečnostních opatření, zacházení a údržby zařízení a jeho zkušební provoz většinou poskytuje náš autorizovaný odborník.
- Pokud tomu tak není, pak je za poučení uživatele o provozu zařízení zodpovědný provozovatel.
- Mějte prosím na paměti, že napětí v elektrické síti budovy, ve které probíhá úklid, musí souhlasit s elektrickým napětím určeným pro unašec zařízení.

Pokyny pro sestavení zařízení

- Hlava motoru a násada jsou dodávány v odděleném balení.
- Nejprve uvolněte šestihřanné šrouby jednotky pro nastavení násady (6).
- Potom jemně nasunujte násadu (7) do nastavovací jednotky (6) až do úplného zasunutí.
- Srovnajte rukojeť (1) souběžně s koly (9) tak, aby otevřená strana krytu horní části násady (3) stála proti zadní části.
- Potom znovu upevněte šestihřanné šrouby.
- Oviňte elektrický kabel kolem rukojeti (1) a háčku na kabel (8).

Příprava k použití

- Uchopte rukojeť (1) oběma rukama a zakládejte zařízení, dokud nebude stát na dvou kolech (A).
- Potom zajedte se zařízením na místo použití a připojte elektrický kabel do sítě.
- Nastavte požadované otáčky pomocí přepínače nacházejícího se na krytu motoru (pouze u typu F8 s dvojitou rychlostí)
- Položte příslušenství, tj. kartáč nebo unašeč s padem, na podlahu.
- Nyní zakloňte zařízení dozadu na kola a najedte ke kartáčům (nebo unašečům) tak, aby unášecí hvězdice a příruba kartáče byly vertikálně srovnány. Zařízení sklopte dolů na kartáč (B).
- Potom zmáčkněte páčku pro nastavení násady (5) a snižte násadu (7) do její pracovní pozice. Obě vaše ruce by měly být volně nataženy směrem dolů (C).
- Srovnejte zařízení ve vodorovné poloze nad pracovními prvky (kartáč nebo unašeč), stiskněte zámek vypínače (4) a rychle stiskněte vypínač motoru kartáče (2).
- Příslušenství se automaticky nasadí.

Obsluha zařízení

- Stiskněte vypínač motoru kartáče (2) (vpravo nebo vlevo). Motor se spustí.
- Když lehce zdvihnete násadu (7), zařízení se bude pohybovat doprava (D).
- Když násadu snižíte, zařízení se bude pohybovat doprava (D).
- Pokud držíte násadu v její střední pozici, zařízení bude pracovat na místě.

Po použití

- Zmáčkněte páčku pro nastavení násady (5) a posuňte násadu (7) do její vertikální pozice.
- Potom zakloňte zařízení dozadu tak, aby zůstalo na dvou kolech (9) a rychle stiskněte vypínač motoru kartáče (2). Příslušenství (11) se odpojí.
- Vytáhněte zástrčku ze sítě a oviňte elektrický kabel kolem rukojeti (1) a na háček pro zavěšení kabelu (8).

Jednoduché důkladné čištění

Pro důkladné čištění vybavte své zařízení následujícím příslušenstvím:

- Nádrž s roztokem (13)
- Kartáč k drhnutí (11) nebo unašeč s padem.
- Připevněte nádrž k lafetě (14).
- Zasuňte odváděcí hadici (12) do vodní přípojky (16).
- Naplňte nádrž (13). Potom připevněte kartáč nebo unašeč s padem.
- Tok roztoku kontrolujte páčkou nádrže (15) zatáhnutím páčky (15) směrem nahoru.
- Odsávacím vodu vysajte znečištěný roztok na celém úseku najednou.

Důkladné a účinné čištění šamponem

Pro umývání šamponem vybavte své zařízení následujícím příslušenstvím:

- Nádrž s roztokem; kartáč pro čištění šamponem Perlon 0,3 nebo pad na textilní podlahové krytiny.
- Pracovní proces je v podstatě stejný jako u důkladného čištění.
- Spusťte zařízení se suchým kartáčem pro čištění šamponem.
- Odměřte malé množství tekutiny tak, aby byly štětiny kartáče ponořeny v pěně.
- Ponechte zařízení v chodu s otáčejícím se kartáčem zprava doleva nebo naopak. ⇒ Ihned nato uveďte zařízení do chodu stejným způsobem v opačném směru, ale s překrytím asi čtvrtiny již ošetřeného pásu (E).
- Teprve pak postupujte spirálovitým pohybem přes pásy ošetřené šamponem. ⇒ Tímto stylem pracujte na obou pásách najednou (F).
- Během čištění šamponem je nejlepší odsavačem vody okamžitě odstranit pěnu plnou nečistot z celého úseku najednou.

Pokyny pro sestavení postřikovací jednotky

- Připevněte držák nádoby postřikovače k násadě (7) tak, že bude směřovat směrem nahoru a při pohledu z pozice obsluhy (G) vlevo.
- Zavěste postřikovací nádobku pérkem na držák tak, že držák otočíte až do zaskočení kuličkové západky.
- Potom přetáhněte sponu pružnice přes jednotku pro nastavení násady (7).
- Krabici připevněte podle libosti napravo nebo nalevo (H).
- Potom nasměrujte hadici s univerzálním kloubem do požadovaného směru.

Běžné čištění

Pro běžné čištění vybavte své zařízení následujícím příslušenstvím:

- Postřikovací jednotka, unašeč padů, pad pro typ F8/F3 s nízkými otáčkami nebo postřikovací jednotka, unašeč padů, pad pro typ F12/F8 s vysokými otáčkami.
- Naplňte nádobku postřikovače požadovaným výrobkem.
- Opatřete unašeč padu požadovaným padem.
- Spusťte zařízení.
- Když několikrát zatáhněte za páčku postřikovací jednotky, postříkáte podlahu čisticím prostředkem. Nyní ihned začněte s čištěním, dokud se podlaha neleskne.
- Doporučujeme čistit povrch v relativně malých úsecích najednou. Toto zařízení je ideální pro čištění s polymerními dispergačními prostředky. Odolnost povrchového ošetření v běžném provozu a jeho odolnost proti běžnému opotřebení zůstane nedotčena. Odstranění šmouh a skvrn je snazší.

Leštění se zařízením typu F12/F8 s vysokou rychlostí

Pro leštění vybavte své zařízení následujícím příslušenstvím:

- Unašeč padů, bílý pad
- Opatřete unašeč padem.
- Potom spusťte zařízení.

Servis

- V případě potřeby oprav se prosím kontaktujte se specializovaným velkoobchodcem nebo s některou servisní dílnou.
- Budete obslouženi odborně a rychle.

Pokyny pro opravu

Následující instrukce musí být vždy dodrženy.

- Při čištění zařízení, jeho opravě, výměně dílů nebo při přepínání na jinou funkci zařízení vypněte a odpojte ze sítě.
- Přívodní kabel elektrické energie nesmí být poškozen přejetím, deformací, taháním apod.
- Řádně zkontrolujte přívodní kabel, zda nenesou stopy poškození.
- Pokud napájecí kabel není v dokonalém stavu, zařízení nesmí být použito.
- Pokud používáte nebo vyměňujete zdroj energie nebo přívodní vodiče zařízení, používejte pouze ty, které určil výrobce.
- Při výměně zásuvkových spojů přívodu elektrické energie nebo elektrických vodičů zařízení musí být zabezpečena jejich ochrana před postřikáním a mechanickým namáháním.
- Při přepravě zařízení ve výtahu umístěte rukojeť do vertikální polohy, aby se nemohla zachytit stěn výtahu.
- Násada je automaticky zabezpečena proti vyskočení patentovanou jednotkou pro nastavení násady.
- Mohou být použity pouze ty čisticí prostředky, které jsou vhodné pro účely daného zařízení.
- Nikdy nepoužívejte vysoce vznětlivé, hořlavé, toxické, zdraví nebezpečné, korozivní nebo dráždivé látky.
- Opravy včetně údržby trubic a hadic pro postřikování čisticích prostředků smí být provedeny certifikovanými prodejny se zákaznickým servisem nebo odborníky v tomto oboru, kteří jsou obeznámeni s příslušnými bezpečnostními předpisy.

Skladování

- Demontujte unašeč padu/kartáč ze zařízení a pečlivě kabel navíjete na háček pro zavěšení kabelu a rukojeť.
- Zařízení uložte na suché místo s běžnou pokojovou teplotou (ne pod 0°C)

ŘEŠENÍ PROBLÉMŮ

Problém	Příčina	Řešení
Zařízení nepracuje.	Napájecí kabel je nefunkční.	Kontaktujte servisní středisko.
	Vypadlý jistič.	Počkejte 10 minut, dokud zařízení nevychladne, potom zkuste znova.
	Kabeláž zařízení je nefunkční.	Kontaktujte servisní středisko.
	Motor je nefunkční.	Kontaktujte servisní středisko.
	Spálený kondenzátor.	Kontaktujte servisní středisko.
Zařízení se pohybuje kývavě nebo trhavě.	Znečištěný kotouč.	Vyměňte kotouč.
	Pad/kartáč je nevhodný pro dané použití.	Vyměňte pad/kartáč za správný typ.
	Unašeč padu/kartáč je nesprávně namontován.	Demontujte a namontujte unašeč padu/kartáč.
	Pad/kartáč je nerovnoměrně opotřeben.	Vyměňte pad/kartáč.
	Pad není na unašeči správně vycentrován.	Demontujte a namontujte unašeč padu.
Jistič zařízení trvale vypadá.	Velmi znečištěný pad/kartáč.	Vyčistěte nebo vyměňte pad/kartáč.
	Pad/kartáč je nevhodný pro dané použití.	Vyměňte pad/kartáč za správný typ.
	Vadný jistič.	Kontaktujte servisní středisko.
	Opotřebené uhlíkové kartáčky motoru.	Kontaktujte servisní středisko.

Technické údaje	F3 nízko rychlostní	F8 vysoko rychlostní	F12 dvojrychlostní
Motor se střídavým napětím	230 V: 50 Hz	230 V: 50 Hz	230 V: 50 Hz
Jmenovitý výkon	1000 W	1100 W	1200/1500 W
Max. proudové zatížení	5,5 A	5,5 A	5,2 / 8,1 A
Kartáč (ot./min.)	165	400	170/340
Kartáč (mm)	430	430	430
Provozní výška (mm)	250	250	250
Provozní hmotnost	31 kg	31 kg	37 kg
Třída ochrany	IPx4	IPx4	IPx4
Řemenový pohon	x	x	x
Hladina akustického tlaku (LPA)	59 db (A)	59 db (A)	65db
Váhová akcelerační hodnota	1,05 m/s ²	1,05 m/s ²	1,05 m/s ²

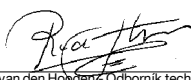
<p>CZ</p> <p>Model: F3, F8, F12</p> <p>TENNANT N.V. Industrielaan 6 5405 AB P.O. Box 6 5400 AA Uden - Nizozemsko Uden, 25-04-06</p> <p> Richard van den Hoogen - Odborník technické podpory</p> <p>CE</p>	<p>PROHLÁŠENÍ EU O SHODĚ ZAŘÍZENÍ (Směrnice 89/392/EHS, příloha II, pododstavec A) Zařízení číslo: MF122004, MF122904, MF32004, MF32904, MF82004, MF82904</p> <p>Tímto prohlašujeme na naši vlastní odpovědnost, že toto zařízení</p> <ul style="list-style-type: none"> - je v souladu s ustanovením Nařízení 89/392/EHS, 73/23EWG a 89/36/EWG - Byly použity tyto následující dokumenty standardů a normativ: EN60335-1 (ed.3);am1;am2, 60334-2-67(ed2);am1, EN60355-1:94+A1:96+A12:96+A13:98+A14: 98+A15:00+A2:00+A16:01,EN60355-2-67:98+A1:00, EMC:CISPR 14-1:00+A1:01,CISPR 14-2:01, ICE61000-3-2:00,IEC61000-3-3:94+A1:01,EN55014-1:00+A1:01,EN 55014-2:97+A1:01, EN61000-3-2:00, EN 61000-3-3:95+A1:01
---	--

F3/F8/F12 Tek diskli makine

Makine parçası	Aksesuarlar	Parça No.	
1 – Tutma çubuğu	9 – Tekerlekler	11 – F8/F3 düşük hız için ovma fırçası	9002236
2 – Fırça motoru düğmesi	10 – Motor başı	11 – F12/F8 yüksek hız için cilalama fırçası	9002200
3 – Üst şaft elemanı yuvası	11 – Fırça	13 – F8/F3 düşük hız için çözelti deposu	9002256
4 – Düğme kilidi	12 – Çıkış hortumu	17 – F8/F3 düşük hız için tahrik plakası	9002191
5 – Şaft ayarlama tutacağı	13 – Çözelti deposu	17 – F12/F8 yüksek hız esnek için tahrik plakası	9002193
6 – Şaft ayarlama birimi	14 – Depo tutucu		
7 – Çubuk	15 – Depo kolu	n/s F12/F8 yüksek hız için püskürtme birimi	9002262
8 – Kablo çengeli	16 – Su bağlantısı	Vakum birimi	9002288
		Vakum halkası 430mm	9002289
		8kg ekstra ağırlık F3/F8	9002304
		8kg ekstra ağırlık F12	9002303

İÇİNDEKİLER

Makine parçası	2
Aksesuarlar	81
Güvenlik Talimatları	81
Makine tertibatı ve çalıştırma	82
Servis	83
Saklama	84
Sorun Giderme	85
Teknik özellikler	85
PARÇA LİSTESİ	121

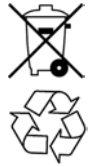

ÇEVREYİ KORUYUN

Ambalaj malzemeleri ve eski makine parçalarını, yerel atık atma düzenlemelerinize uygun biçimde çevreyi koruyacak biçimde elden çıkarın.

Daima geri dönüşüm yapmaya çalışın.

Güvenlik Talimatları

UYARI: Makine çalıştırılmadan ya da bakım yapılmadan önce bu kitapçık okunmalı ve anlaşılmalıdır.

Bu makine ticari kullanım için tasarlanmıştır. Yalnızca iç mekan ortamında sert zeminleri cilalamak için tasarlanmış olup herhangi başka bir kullanım için imal edilmemiştir. Yalnızca önerilen keçeleri/fırçaları ve temizleme çözeltilerini kullanın.

Bu kullanma talimatları çalıştıracak personel için hazırlanmıştır.

- Makineyi kurmadan, çalıştırmadan ve bakım yapmadan önce, lütfen bu kullanma talimatlarında yer alan talimatlar ve tavsiyeler hakkında bilgi edinin.
- Böylece makine üzerinde tam hakimiyetiniz olur ve verimli bir biçimde kullanabilirsiniz. Bu kullanma talimatlarında anlatılan özen ve bakım sizin kendi güvenliğiniz ve makinenin değerini korumak içindir.
- Üretici, bu makinenin hatalı kullanımından kaynaklanan kişisel yaralanmalar ya da mala gelecek zarar konusunda hiçbir sorumluluk kabul etmemektedir.



Bu kitapçıkta kullanılan bu uyarı simgesi tehlikeler veya güvenli olmayan uygulamalar konusunda uyarmak içindir. Bunlara uyulmaması elektrik çarpmasına, yangına veya patlamaya neden olabilir ve ciddi kişisel yaralanma veya ölüm ile sonuçlanabilir.



Tek diskli makineyi çalıştırmadan önce, lütfen bu talimatları dikkatlice okuyun ve her zaman elinizin altında bulundurun. Tek diskli makine sadece kullanımı konusunda eğitim almış ve çalıştırılması konusunda tamamen güvenilen kişilerce kullanılmalıdır.



UYARI: Yangın veya Patlama Tehlikesi. Asla yanıcı sıvılar kullanmayın veya makineyi yanıcı sıvılar, buharlar veya yanıcı tozlar içinde veya yakınında kullanmayın.

Bu makine, patlamaya dayanıklı bir motorla donatılmamıştır. Makine yanıcı buharların/sıvıların veya yanıcı tozların bulunduğu bir alanda kullanılırsa, elektrikli motorlar açıldığında ani bir yangın veya patlama yaratabilecek kıvılcım çıkaracaktır.



UYARI: Elektrik Tehlikesi. Makineyi hasarlı bir güç kaynağı kablosu ile çalıştırmayın. Fişi değiştirmeyin. Bakım yapmadan önce kabloyu çıkarın.

Güç kaynağı kablosu hasar görmüş veya bozulmuşsa, bir tehlikeyi önlemek için imalatçı, servis ya da benzeri uzman bir kişi tarafından değiştirilmelidir.

Bu makine, patlamaya dayanıklı bir motorla donatılmamıştır. Makine yanıcı buharların/sıvıların veya yanıcı tozların bulunduğu bir alanda kullanılırsa, elektrikli motorlar açıldığında ani bir yangın veya patlama yaratabilecek kıvılcım çıkaracaktır.

Genel hatırlatmalar

Tek diskli makinenin kullanımı mevcut geçerli ulusal yönetmeliklere tabidir. Sadece kullanma talimatlarının ve kullanılan ülkede geçerli kaza önleme hakkındaki bağlayıcı yönetmeliklerin incelenmesi değil ayrıca genel olarak bilinen güvenli ve doğru çalışma yöntemlerinin uygulanması da esastır. Güvenlik riskleri taşıyan hiçbir yöntem kullanılmamalıdır.

Doğru Kullanım

- Bütün tek diskli makineler özel olarak bina içi kullanım amaçlıdır.
- Bunun dışındaki kullanımlar hatalı olarak dikkate alınır. Sonuç olarak oluşabilecek herhangi bir hasarda üretici hiçbir yükümlülük kabul etmemektedir, sadece kullanıcının yüklediği risktir.
- Doğru kullanım üretici tarafından tavsiye edilen kullanım, servis ve bakım koşullarına bağlı kalmayı da içerir.
- Genel olarak bilinen güvenlik ve çalışma uygulamalarının yanı sıra ilgili kaza önleme yönetmelikleri de takip edilmelidir.
- Makine üzerinde yapılacak izinsiz değişiklikler, olabilecek hasarı üreticinin yükümlülüğü dışında bırakır.
- Makine kullanılmadan önce, yer döşemelerinin bu temizleme işlemi için uygunluğu kontrol edilmelidir.
- Noktasal elastik zeminlerde bölgesel basınçlara dikkat edin, örn. spor salonlarında
- Üretici yanlış fırça ve temizleme ajanı kullanımından dolayı ekipmanda ya da temizlenen zeminde olabilecek hasar konusunda hiçbir yükümlülük kabul etmemektedir.
- Makineler uzatma kablosu ile beraber kullanılmamalıdır.

Ürün Yükümlülüğü

Kullanıcının dikkati özellikle makinenin sadece tasarlandığı amaç için kullanılması gerektiği gerçeğine çekilmektedir. Eğer makineler planlandığı amaçlar için kullanılmıyorsa, kullanıcı tüm sorumluluğu kabul etmelidir. Dolayısıyla üreticinin her türlü yükümlülüğü bunun haricindedir.

Risk Kaynakları



UYARI: Tek diskli makine, sağlık için tehlikeli tozlar ya da sıvılar bırakan yüzeyleri temizlemeye uygun değildir. Makineyi basamaklarda kullanmayın.



UYARI: Makine, yalnızca maksimum %2'ye kadar eğimli düz yüzeylerde kullanım için amaçlanmıştır.



UYARI: Makine, umumi yollarda kullanılmak için onaylanmamıştır.



UYARI: Sadece araç ile beraber sağlanan ya da talimatlarda belirlenen fırçaları kullanın. Diğer fırçaların kullanımı güvenliği azaltabilir.



UYARI: Makine sabit durumdayken, yer kaplamasına zarar önlemek için fırça birimi hemen kapatılmalıdır.



UYARI: Asansörlerle nakliye sırasında, mevcut geçerli kullanıcı talimatları ve güvenlik yönetmelikleri ve özellikle azami yükleme ile ilgili olanlar takip edilmelidir.

Makine çalıştırma konumu

Makine çalıştırma konumu makinenin arkasındadır.

Onaylanan bakım personeli

Tek diskli makinenin bakım ve tamirata sadece teknik ve yasal onayı olan kişilerce yapılmalıdır.

Temizleme ajanları

- Temizleme ve bakım ajanlarını kullanırken, üreticinin tehlike uyarıları takip edilmeli ve koruyucu gözlükler ve kıyafetler kullanılmalıdır.
- Sadece genel olarak sağlığa zararlı maddeleri içermeyen düşük köpüklü yanıcı olmayan temizleme ajanlarını kullanın.

Yüksek derecede yanıcı, tutuşabilir, toksik, sağlığa zararlı, aşındırıcı ve rahatsız edici maddelerin kullanımı ile ilgili riskler açık şekilde belirtilmiştir.

Makine tertibatı ve çalıştırma

İlk çalıştırma

- Teslimat, güvenlik prosedürleri, kullanma ve bakım hakkında talimat ve ilk çalıştırma genellikle bizim yetkili uzmanımız tarafından gerçekleştirilir.
- Eğer durum bu şekilde değilse, makine kullanıcılarına talimat vermek için kullanıcı sorumludur.
- Lütfen temizlenen binadaki voltajın makinenin tanıtım plakasında verilenle aynı olması gerektiğini unutmayın.

Montaj talimatları

- Motor başı ve çubuk ayrı ambalajlarda sağlanır.
- Önce şaft ayarlama biriminin (6) altıgen soket vidalarını gevşetin.
- Ardından çubuğu (7) yavaşça şaft ayarlama birimine (6) yerleştirin ve gidebildiği kadar ilerletin.
- Üst şaft elemanı (3) yuvasının açık tarafı arkaya bakacak şekilde tutma çubuğunu (1) tekerleklerle (9) paralel olarak hizalayın.
- Ardından altıgen soket vidaları tekrar sıkıştırın.
- Elektrik kablosunu, tutma çubuğu (1) ve kablo çengeli (8) etrafına sarın.

Kullanım için hazırlık

- Tutma çubuğunu (1) iki elle kavrayın ve makineyi her iki tekerleği (9) üzerinde duracak biçimde arkaya doğru çekin (A).
- Ardından makineyi çalışma alanına götürün ve elektrik kablosunu güç kaynağına takın.
- Motor yuvasına monte edilen düğmeyi kullanarak istenen devir/dakikayı ayarlayın (sadece F8 Çift hızlı için)
- Fırça ya da keçeli tahrik plakası gibi aksesuarları (11) zemine koyun.
- Şimdi makineyi geriye doğru tekerlekleri üzerine eğin ve tahrik yıldızı ve fırça flanşı düşey olarak hizalanana kadar fırça (ya da tahrik plakası) üzerine ittirin. Makineyi fırça üzerine indirin (B).
- Ardından şaft ayarlama kolunu (5) sıkıştırın ve çubuğu (7) çalışma konumuna indirin. Her iki kol da gevşekçe aşağıya doğru uzatılmalıdır (C).
- Makineyi çalışma elemanın üzerine (fırça ya da tahrik plakası) yatay olarak hizalayın, düğme kilidine (4) basın ve fırça motoru düğmesine (2) kısaca basın.
- Aksesuar otomatik olarak takılacaktır.

Makinenin kullanılması

- Fırça motor düğmesine (2) basın (sağa ya da sola). Motor çalışır.
- Eğer çubuğu (7) hafifçe kaldırırsanız, makine sağa (D) doğru hareket eder.
- Eğer çubuğu indirirseniz, makine sola doğru hareket eder.
- Eğer çubuğu merkezi konumunda tutarsanız, makine nokta üzerinde çalışır.

Kullanım sonrası

- Şaft ayarlama tutacağı (5) sıkıştırın ve çubuğu (7) dikey konumuna getirin.
- Ardından makineyi tekerlekleri (9) üzerine eğin ve fırça motor düğmesine (2) kısaca basın. Aksesuar ayrılır.
- Fişi elektrik prizinden çekin ve elektrik kablosunu, tutma çubuğu (1) ve kablo çengeli (8) etrafına sarın.

Kolay yoldan derinlemesine temizleme

Derinlemesine temizleme için makinenize aşağıdaki aksesuarları teçhiz edin:

- Çözültü deposu (13)
- Ovma fırçası (11) ya da keçeli tahrik plakası.
- Depoyu montaja bağlayın (14).
- Çıkış hortumunu (12) su bağlantısına (16) kaydırın.
- Depoyu (13) doldurun. Ardından fırçayı ya da keçeli tahrik plakasını takın.
- Depo kolunu (15) yukarıya doğru çekerek kol (15) ile sıvı akışını kontrol edin.
- Kirli yıkama çözültüsünü arada bir su çıkartıcısı ile vakumlayın.

Derinlemesine ve etkin şampuanlama

Şampuanlama için makinenize aşağıdaki aksesuarları teçhiz edin:

- Çözültü deposu; 0.3 Perlon şampuanlama fırçası ya da tekstil yer kaplamaları için keçe.
- Çalışma yöntemi prensip olarak derinlemesine temizleme için olan ile aynıdır.
- Makineyi şampuanlama fırçası kuruyken çalıştırın.
- Kıllar köpükle doymun hale gelinceye kadar az miktarda sıvı verin.
- Makineyi fırçaları sağdan sola ya da tam tersi döndürerek çalıştırın. ⇒ Bundan hemen sonra, makineyi aynı yolda ve ters istikamette çalıştırın, ama bir şeridin yaklaşık dörtte birlik kısmı zaten çakışmaktadır (E.)
- Bundan sonra şampuanlanan şeritler üzerinde makineyi spiral bir şekilde çalıştırın. ⇒ Bunu yaparken, her iki şerit üzerinde de aynı anda çalışın (F.)
- Şampuanlama esnasında kirlenen köpüğü bir su çıkartıcı ile hemen gidermek önemle tavsiye edilir.

Püskürtme birimi için montaj talimatları

- Püskürtme kutusu için tutma cihazını kullanım konumundan bakınca sol taraf olmak üzere tutucu yukarıya bakacak biçimde çubuğa (7) tutturun (G).
- Püskürtme kutusunun dilini tutucuya asın, bilyeli kilit oturana kadar tutucuyu yönlendirin.
- Ardından yay klipsini şaft ayarlama birimi (7) üzerine kaydırın.
- Kutuyu tercihe göre sağa ya da sola bağlayın (H).
- Klasik bağlantılı hortumu istenen yöne doğrultun.

Rutin temizleme

Rutin temizleme için makinenize aşağıdaki aksesuarları teçhiz edin:

- Püskürtme birimi, keçeler için tahrik plakası, F8/F3 düşük hız için keçe ya da Püskürtme birimi, keçeler için tahrik plakası, F12/F8 yüksek hız için keçe
- Püskürtme kutusunu istenen ürünle doldurun.
- Tahrik plakasına istenen keçeyi takın.
- Makineyi çalıştırın.
- Püskürtme birimi üzerindeki kolu birkaç kez çektiğinizde, temizleme ajanı zemine püskürtülür. Şimdi bir parlaklık sağlanana kadar hemen temizlemeye başlayın.
- Yüzeyi bir seferde nispeten küçük alanlar halinde temizlemenizi tavsiye ediyoruz. Makine polimer yayarak temizleme için idealdir. Kaplamanın insan geçişlerine olan dayanımı ve genel aşınma ve yırtılma dayanımı korunur. Lekeler ve işaretlerin çıkartılması daha kolaydır.

F12/F8 high speed ile cilalama

Cilalama için makinenize aşağıdaki aksesuarları teçhiz edin:

- Keçeler için tahrik plakası, beyaz keçe
- Tahrik plakasına keçeyi takın.
- Ardından makineyi çalıştırın.

Servis

- Tamiratlar için, uzman bayinizle ya da servis mağazalarından biri ile bağlantıya geçin.
- Hızlı ve ustaca bir servis alacaksınız.

Servis talimatları

Aşağıdaki talimatlara her zaman uyulmalıdır.

- Makineyi temizlerken ya da bakım yaparken, parçalarını değiştirirken ya da farklı bir işlev için değiştirirken, tahriği kapatın ve fişini çekin.
- Güç kaynağı ucu, üzerine sürülerek, çarpılarak ya da çekilerek vs. hasar görmemelidir.
- Güç kaynağı ucunu hasar belirtilerine karşı düzenli olarak kontrol edin.
- Eğer güç kaynağı ucu kusursuz durumda değilse makine kullanılmamalıdır.
- Güç kaynağını ya da ekipman kaynak uçlarını kullanırken ya da değiştirirken sadece üretici tarafından belirtilenleri kullanın.
- Güç kaynağının ya da ekipman kaynak uçlarının fiş-priz bağlantılarını değiştirirken, kıvılcıma karşı koruma ve mekanik kuvvet sağlanmalıdır.
- Makineyi asansörlerle taşıırken, şaftı/çubuğu düşey konuma getirin, böylece asansör duvarlarına çarpmaz.
- Şaft/çubuk, patentli şaft/çubuk ayarlama birimi ile sarılmaya karşı otomatik olarak korumalıdır.
- Sadece makinenin amacına uygun püskürtme ve temizleme ajanları kullanılabilir.
- Asla yüksek derecede yanıcı, tutuşabilir, toksik, sağlığa zararlı, aşındırıcı ve rahatsız edici maddeleri kullanmayın.
- Püskürtme ajanı hatları ve hortumları da dahil olmak üzere tamiratlar sadece onaylanmış müşteri servis mağazaları ya da bu alanda ilgili tüm güvenlik yönetmeliklerine aşına uzmanlar tarafından gerçekleştirilmelidir.



Saklama

- Fırçayı/keçe kasnağını makineden çıkarın, kabloyu kablo çengeli ve kola düzgünce sarın.
- Makineyi kuru bir yerde ve normal oda koşullarında saklayın (0°C altında değil)

Sorun Giderme

Sorun	Neden	Çözüm
Makine çalışmıyor	Hatalı elektrik kablosu.	Servis Merkezi ile irtibat kurun.
	Şalterin sigortası atmış	Makine soğuyana kadar 10 dakika bekleyin ve tekrar deneyin.
	Hatalı makine kablolaması.	Servis Merkezine başvurun
	Hatalı motor.	Servis Merkezine başvurun
	Kondansatör yanmış.	Servis Merkezine başvurun
Makine titreyerek veya sarsıntılı hareket ediyor.	Kirlenmiş Keçe.	Keçeyi değiştirin
	Uygulama için yanlış keçe/fırça.	Doğru keçe/fırçayı takın
	Keçe kasmağlı/fırça doğru takılmamış.	Keçe kasmağlı/fırçayı çıkarıp tekrar takın
	Keçe/fırça düzensizce aşınmış.	Keçeyi/fırçayı değiştirin
	Keçe, keçe kasmağında düzgün olarak ortalanmamış	Keçe kasmağını çıkartıp tekrar takın
Makine şalteri sürekli atıyor.	Çok kirlenmiş keçe/fırça	Keçeyi/fırçayı temizleyin veya değiştirin
	Uygulama için yanlış keçe/fırça	Doğru keçe/fırçayı takın
	Arızalı şalter.	Servis Merkezine başvurun
	Motorda aşınmış karbon fırçalar.	Servis Merkezine başvurun

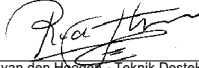
Teknik özellikler	F3 düşük hız	F8 yüksek hız	F12 Çift hız
A.C. motor	230 V: 50 Hz	230 V: 50 Hz	230 V: 50 Hz
Nominal güç	1000 W	1100 W	1200/1500 W
Maks. çek. akım	5.5 A	5.5 A	5.2/8.1 A
Fırça (dev/dk)	165	400	170/340
Fırça (mm)	430	430	430
Çalışma yüksekliği (mm)	250	250	250
Çalışma ağırlığı	31 kg	31 kg	37 kg
Koruma sınıfı	IPx4	IPx4	IPx4
Kayışla tahrik	x	x	x
Ses basıncı seviyesi LPA	59db (A)	59db (A)	65db
Ağırlıklı hızlanma değeri	1,05 m/s ²	1,05 m/s ²	1,05 m/s ²

	Model: F3, F8, F12	MAKİNELER İÇİN UYGUNLUK BEYANI (89/392/EEC Sayılı Direktif, Ek II, alt A)
TENNANT N.V. Industrielaan 6 5405 AB P.O. Box 6 5400 AA Uden - Hollanda Uden, 25.04.06		Makine no.: MF122004, MF122904, MF32004, MF32904, MF82004, MF82904
 Richard van den Hoogen - Teknik Destek Mühendisi		İşburada, sorumluluk bize ait olmak üzere, makinelerin - Direktif 89/392/EEC, 73/23/EEG ve 89/336/EEG hükümleri ile uyumlu olduğunu - aşağıdaki standartların ve normatif belgelerin uygulandığını beyan etmektedir: EN 60335-1 (ed.3);am1;am2, 60334-2-67(ed2);am1, EN60355-1:94+A1:96+A13:98+A14: 98+A15:00+A2:00+A16:01,EN60355-2-67:98+A1:00, EMC:CISPR 14-1:00+A1:01,CISPR 14-2:01, ICE61000-3-2:00,IEC61000-3-3:94+A1:01,EN55014-1:00+A1:01,EN 55014-2:97+A1:01, EN61000-3-2:00, EN 61000-3-3:95+A1:01
		

F3/F8/F12 Stroj s jedným kotúčom

Komponent stroja		Príslušenstvo	Diel č.
1 - Rukoväť	9 - Kolesá	11 - Čistiaca kefa pre F8/F3 nízkorychlostná	9002236
2 - Spínač motora kefy	10 - Hlava motora	11 - Leštiaca kefa pre F12/F8 vysokorychlostná	9002200
3 - Kryt na hornom prvku hriadeľa	11 - Kefa	13 - Nádrž na roztok pre F8/F3 nízkorychlostné	9002256
4 - Zámok spínača	12 - Vypúšťacia hadica	17 - Hnacia platňa pre F8/F3 nízkorychlostná	9002191
5 - Rukoväť nastavenia hriadeľa	13 - Nádrž na roztok	17 - Hnacia platňa pre F12/F8 vysokorychlostná pružná	9002193
6 - Jednotka nastavenia hriadeľa	14 - Držiak nádrže		
7 - Tyč	15 - Páka nádrže	n/s Striekacia jednotka pre F12/F8 vysokorychlostná	9002262
8 - Háčik na kábel	16 - Vodná prípojka	Vysávací krúžok 430 mm	9002288
		Vysávací krúžok 430 mm	9002289
		Prídavná záťaž 8 kg F3/F8	9002304
		Prídavná záťaž 8 kg F12	9002303

OBSAH

Komponent stroja	2
Príslušenstvo	86
Bezpečnostné pokyny	86
Montáž a obsluha stroja	87
Servis	88
Skladovanie	89
Riešenie problémov	90
Technické údaje	90
Zoznam dielov	121

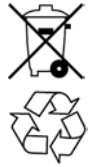

CHRÁŇTE ŽIVOTNÉ PROSTREDIE

Obalové materiály a staré komponenty stroja likvidujte spôsobom bezpečným pre životné prostredie podľa miestnych predpisov na likvidáciu odpadu.

Nezabudnite recyklovať materiály.

Bezpečnostné pokyny

! VÝSTRAHA: Pred obsluhou stroja alebo vykonávaním jeho servisu je nevyhnutné prečítať si tento návod a porozumieť mu.

Tento stroj je určený na komerčné využitie. Je určený výhradne na leštenie pevných podláh v interiéri a nie je konštruovaný na iné využitie. Používajte len odporúčané vankúše/kefy a čistiace roztoky.

Tieto prevádzkové pokyny sú určené pre obsluhujúcich pracovníkov.

1. Pred nastavovaním alebo obsluhou stroja alebo pred vykonávaním servisu na ňom sa oboznámte s pokynmi a odporúčaniami uvedenými v týchto prevádzkových pokynoch.
2. Tak budete môcť stroj dokonale ovládať a používať ho efektívne. Starostlivosť a údržba opísané v týchto prevádzkových pokynoch sú v záujme vašej vlastnej bezpečnosti a zachovania hodnoty stroja.

3. Výrobca nebude nijako zodpovedný za úrazy alebo poškodenie majetku spôsobené nesprávnym používaním tohto stroja.



Tento výstražný symbol používaný v celom tomto návode upozorňuje na nebezpečenstvá alebo nebezpečné postupy. Nedodržanie týchto postupov môže spôsobiť úraz elektrickým prúdom, požiar alebo výbuch, ktoré môžu spôsobiť vážne úrazy alebo usmrtenie.



Pred obsluhou stroja s jedným kotúčom si pozorne prečítajte tieto pokyny a vždy ich majte poruke. Stroj s jedným kotúčom môžu používať iba osoby vyškolené na jeho používanie, ktorým je výslovne zverená jeho obsluha.



VÝSTRAHA: Riziko požiaru alebo výbuchu Nikdy nepoužívajte horľavé kvapaliny ani zariadenie neprevádzkujte v horľavých kvapalinách, výparoch alebo zápalnom prachu alebo v ich blízkosti.

Tento stroj nie je vybavený motorom odolným voči výbuchu. V elektrickom motore vzniknú pri zapnutí iskry, čo by mohlo spôsobiť bleskový požiar alebo výbuch v prípade, že sa stroj používa v prostredí, kde sa vyskytujú horľavé výpary/kvapaliny alebo zápalný prach.



VÝSTRAHA: Elektrické nebezpečenstvo. Stroj nikdy neprevádzkujte s poškodeným sieťovým káblom. Neupravujte zástrčku. Pred opravou stroja kábel odpojte.

V prípade, že sieťový kábel sa poškodí alebo pretrhne, musí ho vymeniť výrobca alebo jeho servisný zástupca, alebo osoba s podobnou kvalifikáciou, aby sa predišlo riziku.

Tento stroj nie je vybavený motorom odolným voči výbuchu. V elektrickom motore vzniknú pri zapnutí iskry, čo by mohlo spôsobiť bleskový požiar alebo výbuch v prípade, že sa stroj používa v prostredí, kde sa vyskytujú horľavé výpary/kvapaliny alebo zápalný prach.

Všeobecné poznámky

Obsluha stroja s jedným kotúčom sa riadi aktuálne platnými predpismi danej krajiny. Je nevyhnutné dodržiavať nielen prevádzkové pokyny a záväzné predpisy týkajúce sa predchádzania nehodám, ktoré sú platné v krajine použitia, ale tiež všeobecne uznávané pravidlá pre bezpečné a správne pracovné postupy. Nesmú sa používať žiadne metódy, ktoré predstavujú bezpečnostné riziká.

Správne používanie

- Všetky stroje s jedným kotúčom sú určené výhradne na používanie v interiéroch budov.
- Akékoľvek iné použitie sa považuje za nesprávne. Výrobca nijako nezodpovedá za vzniknuté škody; riziko spočíva výlučne na používateľovi.
- Správnym používaním sa tiež myslí dodržiavanie prevádzkových a servisných podmienok a podmienok údržby odporúčaných výrobcom.
- Je potrebné dodržiavať príslušné predpisy na predchádzanie nehodám, ako aj všetky všeobecne uznávané bezpečnostné a pracovné postupy.
- Neoprávnené úpravy stroja zbavujú výrobcu zodpovednosti za spôsobené škody.
- Pred použitím stroja je potrebné otestovať vhodnosť krycích podlahových materiálov na tento čistiaci proces.
- Dávajte pozor na miestne stlačenie bodovo elastických podláh, napr. v telocvičniach
- Výrobca nepreberá žiadnu zodpovednosť za poškodenie zariadenia a čistej podlahy spôsobené používaním nesprávnych kief a čistiacich prostriedkov.
- Stroje sa nesmú používať v kombinácii s predlžovacou šnúrou.

Zodpovednosť za výrobok

Pozornosť operátora sa upriamuje výlučne na skutočnosť, že stroje sa smú používať iba na určený účel. Ak sa stroje nepoužívajú na určené účely, používateľ musí akceptovať plnú zodpovednosť. Preto je akákoľvek zodpovednosť výrobcu vylúčená.

Zdroje nebezpečenstva



VÝSTRAHA: Stroj s jedným kotúčom nie je vhodný na čistenie povrchov, ktoré uvoľňujú zdraviu škodlivé prachy a kvapaliny. Nepoužívajte stroj na schodoch.



VÝSTRAHA: Tento stroj je určený na použitie iba na vodorovných plochách s maximálnym sklonom 2 %.



VÝSTRAHA: Tento stroj nie je schválený na použitie na verejných chodníkoch a cestách.



VÝSTRAHA: Používajte iba kefy dodané so zariadením alebo tie, ktoré sú špecifikované v pokynoch. Používanie iných kief môže ohroziť bezpečnosť.



VÝSTRAHA: Keď sa stroj nepohybuje, jednotku kefy je potrebné ihneď vypnúť, aby nedošlo k poškodeniu podlahovej krytiny.



VÝSTRAHA: Počas prepravy vo výťahoch je potrebné dodržiavať aktuálne platné pokyny na používanie a bezpečnostné predpisy, najmä tie, ktoré sa týkajú maximálneho zaťaženia.

Prevádzková poloha stroja

Poloha pri používaní stroja je za strojom.

Osoby, ktoré môžu vykonávať údržbu

Na stroji s jedným kotúčom môžu vykonávať servis a môžu ho opravovať iba osoby s technickým a zákonným oprávnením.

Čistiace prostriedky

- Pri používaní prostriedkov na čistenie a ošetrovanie sa musia dodržiavať výstražné upozornenia výrobcu a musia sa používať ochranné okuliare a oblečenie.
- Používajte iba nehorľavé čistiace prostriedky, ktoré nevytvárajú veľa peny a neobsahujú všeobecne zdraviu nebezpečné látky.

Výslovne upozorňujeme na nebezpečenstvo spojené s používaním prudko zápalných, horľavých, toxických, zdraviu nebezpečných, korozívnych alebo dráždivých látok.

Montáž a obsluha stroja

Počiatočná obsluha

- Dodávku, poučenie o bezpečnostných postupoch, manipulácii a údržbe a počiatočnú prevádzku zvyčajne vykonáva náš autorizovaný špecialista.
- Ak to tak nie je, operátor je zodpovedný za poučenie používateľov stroja.
- Nezabudnite, že napätie v čistenej budove sa musí zhodovať s napätím uvedeným na typovom štítku stroja.

Pokyny k montáži

- Hlava motora a tyč sa dodávajú v osobitnom balení.
- Najskôr uvoľnite skrutky s vnútorným šesťhranom v jednotke nastavenia hriadeľa (6).
- Potom jemne zasuňte tyč (7) až na doraz do jednotky nastavenia hriadeľa (6).
- Zarovnajte tyč rukoväte (1) paralelne s kolesami (9) tak, aby otvorená strana krytu horného prvku hriadeľa (3) smerovala dozadu.
- Potom utiahnite skrutky s vnútorným šesťhranom.
- Naviňte elektrický kábel okolo rukoväte (1) a háčika na kábel (8).

Príprava na použitie

- Uchopte rukoväť (1) oboma rukami a nakloňte stroj tak, aby spočíval na oboch kolesách (A).
- Potom prejdite so strojom na pracovisko a pripojte elektrický kábel k napájaniu.
- Pomocou spínača namontovaného na kryte motora nastavte požadovaný počet otáčok za minútu (iba na modeli F8 Duo speed)
- Spustite príslušenstvo (11), t.j. kefu alebo hnaciu platňu s vankúšom, na podlahu.
- Teraz nakloňte stroj dozadu na kolesá a potlačte ho ponad kefu (alebo hnaciu platňu), kým nebude hnacia hviezdica vertikálne zarovnaná s prírubou kefy. Spustite stroj na kefu (B).
- Potom stlačte páku nastavenia hriadeľa (5) a spustite tyč (7) do jej pracovnej polohy. Obe ramená by mali byť voľne vystreté nadol (C).

- Zarovnajete stroj vodorovne nad pracovným prvkom (kefou alebo hnacou platňou), stlačte zámok spínača (4) a krátko stlačte spínač motora kefy (2).
- Príslušenstvo sa automaticky zapojí.

Obsluha stroja

- Stlačte spínač motora kefy (2) (doprava alebo doľava). Motor sa zapne.
- Ak mierne zdvihnete tyč (7), stroj sa posunie doprava (D).
- Ak spustíte tyč dole, stroj sa posunie doľava (D).
- Ak budete udržiavať tyč v stredovej polohe, stroj bude stáť na mieste.

Po použití

- Stlačte rukoväť nastavenia hriadeľa (5) a posuňte tyč (7) do zvislej polohy.
- Potom nakloňte stroj na kolesá (9) a krátko stlačte spínač motora kefy (2). Príslušenstvo (11) sa odpojí.
- Vytiahnite zástrčku s napájacej zásuvky a navíňte elektrický kábel okolo rukoväte (1) a háčika na kábel (8).

Jednoduché a dôkladné čistenie

Pre dôkladné čistenie vybavte váš stroj nasledovným príslušenstvom:

- Nádrž na roztok (13)
- Čistiaca kefa (11) alebo hnacia platňa s vankúšom.
- Pripevnite nádrž k držiaku (14).
- Nasuňte vypúšťaciu hadicu (12) na vodnú prípojku (16).
- Naplňte nádrž (13). Potom nasadte kefou alebo vankúš na hnaciu platňu.
- Prietok kvapaliny môžete ovládať ťahaním páky nádrže (15) smerom hore.
- Špinavý čistiaci roztok povysávajú vždy na jednej časti pomocou odsávača vody.

Dôkladné a efektívne šampónovanie

Pre šampónovanie vybavte váš stroj nasledovným príslušenstvom:

- Nádrž na roztok; šampónovacia kefa 0,3 Perlon alebo vankúš na textilné podlahové krytiny.
- Pracovný postup je v princípe rovnaký ako pri dôkladnom čistení.
- Zapnite stroj so suchou šampónovacou kefou.
- Vypustíte malé množstvo kvapaliny, až kým štetiny nebudú nasýtené penou.
- Prechádzajte so strojom s otáčajúcou sa kefou sprava doľava alebo naopak. ⇒ Ihneď po tom prejdite so strojom takým istým spôsobom v opačnom smere, pričom však približne zo štvrtiny prekryte pás, ktorý ste už prešli (E.)
- Až potom prejdite so strojom v špirálovitom vzore po šampónovaných pásoch. % Keď to budete robiť, pracujte na oboch pásoch súčasne (F.)
- Počas šampónovania sa dôrazne odporúča ihneď odstrániť znečistenú penu vždy z jednej časti pomocou odsávača vody.

Pokyny k montáži striekacej jednotky

- Pripevnite držiak na striekací kanister k tyči (7) tak, aby držiak smeroval nahor a doľava (pri pohľade z prevádzkovej polohy) (G).
- Zaveste jazýček striekacieho kanistra na držiak, pričom otočte držiak späť, až kým sa nezachytí guľová západka.
- Potom posuňte pružinovú príchytku ponad jednotku nastavenia hriadeľa (7).
- Pripevnite skrinku vpravo alebo vľavo podľa potreby (H).
- Nasmerujte univerzálne spojenú hadicu do požadovaného smeru.

Bežné čistenie

Pre bežné čistenie vybavte váš stroj nasledovným príslušenstvom:

- Striekacia jednotka, hnacia platňa pre vankúše, vankúš pre F8/F3 nízkorýchlostný alebo striekaciu jednotku, hnacia platňa pre vankúše, vankúš pre F12/F8 vysokorýchlostný
- Naplňte striekací kanister požadovaným produktom.
- Na hnaciu platňu nasadte požadovaný vankúš.
- Zapnite stroj.
- Keď niekoľkokrát potiahnete páku striekacej jednotky, čistiaci prostriedok sa nastrieka na podlahu. Ihneď začnite s čistením, kým sa nevytvorí lesk.
- Odporúčame čistiť povrch po relatívne malých častiach. Stroj je ideálny na čistenie s polymérovými disperziami. Odolnosť povrchovej vrstvy voči častému chodeniu a všeobecnému opotrebovaniu zostane zachovaná. Šmuhy a značky sa ľahšie odstraňujú.

Leštenie s F12/F8 vysokorýchlostné

Pre leštenie vybavte váš stroj nasledovným príslušenstvom:

- Hnacia platňa pre vankúše, biely vankúš
- Na hnaciu platňu nasadte vankúš.
- Potom zapnite stroj.

Servis

- Ohľadom opráv kontaktujte váš špecializovaný veľkoobchod alebo jednu zo servisných dielní.
- Obslúžia vás odborne a rýchlo.

Pokyny k servisu**Nasledovné pokyny sa musia vždy dodržiavať.**

- Pri čistení a servise stroja, výmene dielov alebo pri zmene na inú funkciu vypnite pohon a vytiahnite zástrčku zo zásuvky.
- Napájací kábel nesmie byť poškodený prechádzaním po ňom, pritlačením, ťahaním atď.
- Pravidelne kontrolujte prípadné poškodenie napájacieho kábla.
- Stroj sa nesmie používať, ak napájací stav nie je v bezchybnom stave.
- Pri používaní alebo výmene napájacích káblov alebo káblov zariadení používajte iba káble špecifikované výrobcom.
- Pri výmene zástrčiek a zásuviek napájacích káblov alebo káblov pre napájanie zariadení musí byť zabezpečená ochrana proti špliechaniu a mechanická pevnosť.
- Pri preprave stroja vo výťahoch uveďte hriadel/tyč do zvislej polohy, aby sa nemohli zachytiť na stenách výťahu.
- Hriadel/tyč je automaticky zaistený proti spätnému pohybu patentovanou jednotkou nastavenia hriadeľa/tyče.
- Môžu sa používať iba spreje a čistiace prostriedky vhodné pre účely stroja.
- Nikdy nepoužívajte prudko zápalné, horľavé, toxické, zdraviu nebezpečné, korozívne alebo dráždivé látky.
- Opravy, vrátane inštalácie potrubí a hadíc na striekacie prostriedky, môžu vykonávať iba schválené predajne pre servis zákazníkom alebo odborníci v tejto oblasti, ktorí sú oboznámení so všetkými príslušnými bezpečnostnými predpismi.

Skladovanie

- Odstráňte hnací prvok vankúša/kefy zo stroja a úhľadne navíňte kábel okolo háčika na kábel a rukoväťe.
- Skladujte stroj na suchom mieste a za normálnych podmienok (nie pri nižšej teplote ako 0°C)

Riešenie problémov

Problém	Príčina	Riešenie
Stroj nefunguje	Chybný napájací kábel.	Kontaktujte Servisné centrum.
	Aktivovaný istič	Počkajte 10 minút, kým stroj vychladne, a skúste znovu.
	Chybné káble stroja.	Kontaktujte Servisné centrum
	Chybný motor.	Kontaktujte Servisné centrum
	Spálený kondenzátor.	Kontaktujte Servisné centrum
Stroj funguje kmitavým alebo šklbavým pohybom.	Špinavý vankúš.	Vymeňte vankúš
	Nesprávny vankúš/kefa na použitie	Zmeňte na správny vankúš/kefu
	Hnací prvok vankúša/kefa nie sú správne nainštalované.	Vyberte a znovu nainštalujte hnací prvok vankúša/kefu
	Vankúš/kefa nerovnomerne opotrebovaný(á).	Vymeňte vankúš/kefu
	Vankúš nie je správne vycentrovaný na hnacom prvku vankúša	Vyberte a znovu nainštalujte hnací prvok vankúša
Istič stroja sa neprestajne aktivuje.	Silne znečistený vankúš/kefa	Vyčistite alebo vymeňte vankúš/kefu
	Nesprávny vankúš/kefa na použitie	Zmeňte na správny vankúš/kefu
	Chybný istič.	Kontaktujte Servisné centrum
	Oopotrebované uhlíkové kefy v motore.	Kontaktujte Servisné centrum

Technické údaje	F3 nízkorýchlostné	F8 vysokorýchlostné	F12 Duo speed
Motor na striedavý prúd	230 V: 50 Hz	230 V: 50 Hz	230 V: 50 Hz
Menovitý výkon	1000 W	1100 W	1200/1500 W
Max. prúdový odber	5,5 A	5,5 A	5,2 / 8,1 A
Kefa (ot./min)	165	400	170/340
Kefa (mm)	430	430	430
Pracovná výška (mm)	250	250	250
Pracovná hmotnosť	31 kg	31 kg	37 kg
Trieda ochrany	II Px4	IPx4	IPx4
Poháňané remeňom	x	x	x
Úroveň zvukového tlaku LPA	59 dB (A)	59 dB (A)	65 dB
Vážená hodnota zrýchlenia	1,05 m/s ²	1,05 m/s ²	1,05 m/s ²

<p>SK</p> <p>Model: F3, F8, F12</p> <p>TENNANT N.V. Industrielaan 6 5405 AB P.O. Box 6 5400 AA Uden - The Netherlands (Holandsko) Uden, 25.04.06</p> <p><i>Richard van den Heuvel</i> Richard van den Heuvel - Vedúci inžinier technickej podpory</p> <p>CE</p>	<p>VYHLÁSENIE O ZHODE PRE STROJNÉ ZARIADENIA (Smernica 89/392/EEC, Dodatok II, ods. A) Stroj č.: MF122004, MF122904, MF32004, MF32904, MF82004, MF82904</p> <p>Týmto vyhlasujeme, na našu zodpovednosť, že stroj - je v súlade s ustanoveniami Smernice 89/392/EEC, 73/23/EWG a 89/336/EWG - Boli aplikované nasledovné normy a normatívne dokumenty: EN 60335-1 (ed.3);am1;am2, 60334-2-67(ed2);am1, EN60355-1:94+A1:96+A12:96+A13:98+A14:98+A15:00+A2:00+A16:01,EN60355-2-67:98+A1:00, EMC:CISPR 14-1:00+A1:01,CISPR 14-2:01, ICE61000-3-2:00,IEC61000-3-3:94+A1:01,EN55014-1:00+A1:01,EN 55014-2:97+A1:01, EN61000-3-2:00, EN 61000-3-3:95+A1:01</p>
---	---

F3/F8/F12 Stroj z enim diskom

Del stroja		Dodatki	Št. dela
1 - Ročaj	9 - Kolesa	11 - Čistilna krtača za F8/F3 nizko hitrost	9002236
2 - Stikalo za motor krtače	10 - Glava motorja	11 - Polirna krtača za F12/F8 visoko hitrost	9002200
3 - Ohišje gornjega grednega elementa	11 - Krtača	13 - Rezervoar za raztopino za F8/F3 nizko hitrost	9002256
4 - Zaklep stikal	12 - Izhodna cev	17 - Pogonska plošča za F8/F3 nizko hitrost	9002191
5 - Ročaj za nastavitev gredi	13 - Rezervoar za raztopino	17 - Pogonska plošča za F12/F8 visoko hitrost - fleksibilna	9002193
6 - Enota za nastavitev gredi	14 - Držalo rezervoarja		
7 - Palica	15 - Ročica rezervoarja	n/s Enota za pršenje za F12/F8 visoko hitrost	9002262
8 - Kljuka za kabel	16 - Prikluček za vodo	Sesalna enota	9002288
		Sesalni obroč 430mm	9002289
		8kg dodatna teža F3/F8	9002304
		8kg dodatna teža F12	9002303

KAZALO

Del stroja	2
Dodatki	91
Varnostna navodila	91
Sestava in delovanje stroja	92
Servis	93
Shranjevanje	94
Odpravljanje težav	95
Tehnični podatki	95
SEZNAM DELOV	121

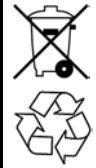

ŠČITITE OKOLJE

Prosimo, da ovojnino in stare sestavne dele stroja oddate med odpadke na okolju varen način in v skladu z lokalnimi predpisi o odstranjevanju odpadkov.

Vedno reciklirajte.

Varnostna navodila



OPOZORILO: Ta navodila morate prebrati in razumeti, preden skušate uporabiti ali vzdrževati stroj.

Ta stroj je namenjen za poslovno uporabo. Načrtovan je izključno za poliranje trdih tal v zaprtih prostorih, konstrukcija pa ne dopušča uporabe v druge namene. Uporabite samo priporočene blazinice/krtače in čistilna sredstva.

Ta navodila so namenjena uporabnikom.

- Prosimo, da se seznanite z navodili in priporočili v teh navodilih za uporabnike, preden sestavite, uporabljate ali vzdržujete stroj.
- Če to storite, boste imeli popoln nadzor nad strojem in ga boste lahko uporabljali učinkovito. Skrb in vzdrževanje, ki sta opisana v teh navodilih, sta za vašo varnost in ohranjata vrednost stroja.
- Proizvajalec ne sprejme nobene odgovornosti zaradi poškodb oseb ali lastnine zaradi nepravilne uporabe tega stroja.



Ta opozorilni simbol se uporablja v celotnem priročniku in opozarja na nevarnosti ali nepravilne načine dela. Če ne sledite tem opozorilom, lahko pride do električnega udara, požara ali eksplozije, ki lahko povzročijo resne poškodbe ali smrt.



Pred uporabo stroja z enim diskom, prosimo, preberite navodila previdno in jih imejte vedno pri roki. Stroj z enim diskom lahko uporabljajo samo osebe, ki so za to izurjene in imajo izrecno dovoljenje za uporabo stroja.



OPOZORILO: Nevarnost požara ali eksplozije. Nikoli ne uporabljajte vnetljivih tekočin ali upravljajte stroja v bližini vnetljivih tekočin, hlapov ali prahu.

Ta stroj ni opremljen z motorjem, zaščitenim pred eksplozijo. Elektromotor se bo ob vklopu zaiskril, kar lahko povzroči nenaden požar ali eksplozijo, če se stroj uporablja v območju, kjer so prisotni vnetljivi hlapi, tekočine ali prah.



OPOZORILO: Električna nevarnost. Nikoli ne uporabljajte stroja s poškodovanim električnim kablom. Ne spreminjajte vtičev. Pred popravilom stroja izvalcite električni kabel.

Če je električni kabel poškodovan ali pretrgan, ga mora zamenjati izdelovalec ali njegov pooblaščen zastopnik ali podobna usposobljena oseba, da bi preprečili nevarnost.

Ta stroj ni opremljen z motorjem, zaščitenim pred eksplozijo. Elektromotor se bo ob vklopu zaiskril, kar lahko povzroči nenaden požar ali eksplozijo, če se stroj uporablja v območju, kjer so prisotni vnetljivi hlapi, tekočine ali prah.

Splošne opazke

Delovanje stroja z enim diskom je potrjeno trenutno veljavnim narodnim predpisom. Nujno je, da ne upoštevate samo navodil za uporabo in obveznih predpisov o preprečevanju nesreč v državi uporabe, ampak tudi splošno sprejeta pravila o varnih in pravih postopkih dela. Ne uporabite nobenih metod, ki so nevarne.

Pravilna uporaba

- Vsi stroji z enim diskom so namenjeni izključno delo v notranjosti stavb.
- Vsaka drugačna uporaba je nepravilna. Proizvajalec ni odgovoren za kakršnekoli posledične poškodbe; odgovornost pade samo na uporabnika.
- Pravilna uporaba prav tako vključuje upoštevanje pogojev za uporabo, vzdrževanje in popraviljanje, ki jih priporoča proizvajalec.
- Upoštevati morate namembne predpise za preprečevanje nesreč in tudi splošno sprejete navade za varnost in delo.
- Nedovoljene spremembe stroja pomenijo, da proizvajalec ni kriv za posledične poškodbe.
- Pred uporabo stroja preverite, če so tla primerna za tovrstno čiščenje.
- Bodite pozorni na kompresijo elastičnih tal, npr. v telovadnicah
- Proizvajalec ne sprejema odgovornosti zaradi poškodb opreme ali tal, ki so nastale zaradi uporabe napačnih krtač ali čistil.
- Stroja ne smete uporabljati s podaljškom .

Odgovornost za izdelek

Uporabnik se mora izrecno zavedati, da lahko stroje uporablja samo za njihov namen. Če strojev ne uporablja za njihov namen, uporabnik prevzame celotno odgovornost nase. Torej tako proizvajalec nima odgovornosti.

Viri tveganja



OPOZORILO: Stroj z enim diskom ni primeren za čiščenje površin, ki oddajajo zdravju nevaren prah ali tekočino. Ne uporabljajte stroja na stopnicah.



OPOZORILO: Stroj je namenjen uporabi na ravnih površinah z največjim naklonom do 2 %.



OPOZORILO: Stroj ni namenjen za uporabo na javnih poteh ali cestah.



OPOZORILO: Uporabite samo krtače, ki ste jih dobili z napravo oz. tiste, ki so določene v navodilih. Uporaba drugih krtač lahko ogrozi varnost.



OPOZORILO: Ko stroj stoji, je potrebno nemudoma izključiti krtačno enoto, da se ne poškoduje talna obloga.



OPOZORILO: Med prevozom z dvigalom je potrebno upoštevati veljavna navodila in varnostne predpise, še posebej tiste glede največje teže dviga.

Položaj uporabe stroja

Položaj za uporabo stroja je za strojem.

Odobreni vzdrževalci

Stroj z enim diskom lahko vzdržujejo in popravljajo samo osebe s tehničnim in pravnim dovoljenjem.

Čistilna sredstva

- Ko uporabljate čistilna in negovalna sredstva, morate upoštevati opozorila o nevarnosti proizvajalca in nositi zaščitna očala in oblačila.
- Uporabite samo malo peneča, nevnetljiva čistilna sredstva, ki ne vsebujejo splošno zdravju nevarnih snovi.

Izrecno se to nanaša na tveganje pri uporabi zelo vnetljivih, gorljivih, toksičnih, zdravju nevarnih, korozivnih ali dražečih snovi.

Sestava in delovanje stroja

Začetno delovanje

- Dostavo, poduk o varnostnih postopkih, upravljanje, vzdrževanje in začetno delovanje ponavadi opravi specialist z dovoljenjem.
- Če temu ni tako, mora operater izuriti uporabnike stroja.
- Prosimo, da si zapomnite, da more napetost v stavbi, ki jo čistite, sovpadti z napetostjo na ploščici s podatki stroja.

Navodila za sestavo

- Glava motorja in palica sta dostavljeni v ločeni ovojnini.
- Najprej sprostite šestkotne vijake na enoti za nastavitev gredi (6).
- Potem palico (7) nežno potisnite v enoto za nastavitev gredi (6), dokler ne gre več.
- Uravnajte ročaj (1) vzporedno s kolesi (9), tako da odprta stran ohišja elementa gornje gredi (3) gleda nazaj.
- Potem znova privijte šestkotne vijake.
- Navijte električni kabel okoli ročaja (1) in kljuge za kabel (8).

Priprave pred uporabo

- Primate ročaj (1) z obema rokama in nagnite stroj nazaj, da počiva na obeh dveh kolesih (A).
- Potem odpeljite stroj na mesto dela in vključite električni kabel v napajanje.
- Nastavite zelene obrate/min z uporabo stikala na ohišju motorja (samo za F8 Duo speed)
- Položite dodatke (11), npr. krtačo ali pogonsko ploščo z blazinico, na tla.
- Nato nagnite stroj na kolesih nazaj in ga potisnite čez krtačo (ali pogonsko ploščo) tako, da sta zvezda pogona in prirobnica krtače vertikalno poravnani. Spustite stroj na krtačo (B).
- Potem stisnite ročico za nastavitev gredi (5) in spustite palico (7) v delovni položaj. Obe roki bi morala biti rahlo usmerjeni navzdol (C).

- Poravnajte stroj vodoravno nad delovnim elementom (krtačo ali pogonsko ploščo), pritisnite stikalo za zaklep (4) in na kratko pritisnite stikalo za motor krtače (2).
- Dodatek se samodejno vključi.

Uporaba stroja

- Pritisnite stikalo za motor krtače (2) (desno ali levo). Motor se zažene.
- Če rahlo dvignete palico (7), se stroj premakne desno (D).
- Če spustite palico (7), se stroj premakne levo (D).
- Če ohranite palico v srednjem položaju, stroj deluje na mestu.

Po uporabi

- Potegnite ročico za nastavitev gredi (5) in nastavite palico (7) v vertikalni položaj.
- Potem nagnite stroj na kolesa (9) in na kratko pritisnite stikalo za motor krtače (2). Dodatek (11) se odključi.
- Izključite vtič iz vtičnice in navijte električni kabel okoli ročaja (1) in kljuko za kabel (8).

Temeljito čiščenje na preprost način

Za temeljito čiščenje opremite stroj s sledečimi dodatki:

- Rezervoar za raztopino (13)
- Čistilna krtača (11) ali pogonska plošča z blazinico.
- Pričvrstite rezervoar na držalo (14).
- Potisnite izhodno cev (12) na priključek za vodo (16).
- Napolnite rezervoar (13) Potem namestite krtačo ali pogonsko ploščo z blazinico.
- Nadzorujte pretok raztopine z ročico za rezervoar (15), tako da potegnete ročico (15) navzgor.
- Posesajte umazano čistilno raztopino iz vsake sekcije posebej z odstranjevalcem vode.

Temeljito in učinkovito šamponiranje

Za šamponiranje opremite stroj s sledečimi dodatki:

- Rezervoar za raztopino; 0.3 Perlon krtača za šamponiranje ali blazinica za tekstilne talne obloge.
- Način dela je v principu enak kot za temeljito čiščenje.
- Zaženite stroj s suho krtačo za šamponiranje.
- Iztočite majhno količino tekočine, dokler niso ščetine zasičene s peno.
- Stroj naj teče z vrtečo krtačo od leve na desno ali obratno. ⇒ Takoj po tem peljite stroj na enak način v obratno smer, vendar tako, da se okoli četrtnina že obdelane površine prekriva (E.)
- Samo potem peljite stroj v spiralnem vzorcu čez šamponirane pasove. ⇒ Ko to delate, peljite čez oba pasova hkrati (F.)
- Med šamponiranjem je priporočljivo, da takoj odstranite umazano peno iz vsake sekcije posebej z odstranjevalcem vode.

Navodila za sestavitev enote za pršenje

- Namestite drzhalno napravo za posodo pršilca na palico (7) tako, da držalo gleda gor in na levo (G), gledano s položaja upravljavca.
- Jezik posode za pršenje zatakните na držalo in držalo obračajte nazaj, dokler se ne zaskoči kroglična zaponka.
- Potem potisnite vzmetno sponko čez enoto za nastavitev gredi (7).
- Namestite škatlo levo ali desno, kakor želite (H).
- Potem usmerite univerzalno-sklepno cev v želeno smer.

Rutinsko čiščenje

Za rutinsko čiščenje opremite stroj s sledečimi dodatki:

- Enota za pršenje, pogonska plošča za blazinice, blazinica za F8/F3 nizko hitrost ali enoto za pršenje, pogonsko ploščo za blazinice, blazinico za F12/F8 visoko hitrost
- Napolnite pršilec z zelenim sredstvom.
- Namestite zeleno blazinico na pogonsko ploščo.
- Zaženite stroj.
- Ko nekajkrat potegnete ročno ročico na enoti za pršenje, se čistilno sredstvo razprši na tla. Takoj začnite čistiti, dokler se ne pojavi sijaj.
- Priporočamo čiščenje relativno majhnih področij na enkrat. Stroj je idealen za čiščenje s polimernimi razpršili. Ohrani se odpornost obloge na korake in splošno obrabo in poškodbe. Bolj preprosto je odstraniti črte in madeže.

Poliranje z F12/F8 visoko hitrostjo

Za poliranje opremite stroj s sledečimi dodatki:

- Pogonska plošča za blazinice, bela blazinica
- Namestite blazinico na pogonsko ploščo.
- Potem zaženite stroj.

Servis

- Za popravila prosimo, da stopite v stik z vašim specializiranim prodajalcem ali enim od servisov.
- Postregli vam bodo hitro in strokovno.

Navodila za servis**Sledeča navodila morate vedno upoštevati.**

- Ko čistite ali vzdržujete napravo, menjujete dele ali želite uporabiti drugo funkcijo, izključite pogon in iztaknite vtič iz vtičnice.
- Kabla za napajanje ne smete poškodovati, npr. tako, da ga povozite, pohodite, vlečete, itd.
- Redno pregledujte, če je kabel za napajanje poškodovan.
- Stroja ne smete uporabljati, če kabel za napajanje ni brezhiben.
- Ko uporabljate ali menjate kable za napajanje stroja ali opreme, uporabite samo tiste, ki jih priporoča proizvajalec.
- Ko menjavate konektorje med vtiči in vtičnicami kablov za napajanje stroja ali opreme, morate zagotoviti zaščito pred pljuskanjem in mehanično jakost.
- Ko prevažate stroj v dvigalih, gred/palico postavite v navpičen položaj, da se ne zatakne v steno dvigala.
- Gred/palica je samodejno zavarovana pred povratnimi sunki s patentirano enoto za nastavitvev gredi/palice.
- Uporabljate lahko samo tista pršilna in čistilna sredstva, ki so primerna za namen stroja.
- Nikoli ne uporabljajte zelo vnetljivih, gorljivih, toksičnih, zdravju nevarnih, korozivnih ali dražečih snovi.
- Popravila, vključno z nameščanjem cevi in povezav sredstva za pršenje, lahko izvedejo samo pooblaščenih servisi ali specialisti za to področje, ki poznajo varnostne predpise.



Shranjevanje

- Odstranite krtačo/pogon blazinice iz stroja in kabel lepo navijte okrog kljuke za kabel in ročaja.
- Shranite stroj na suho mesto v normalnih sobnih pogojih (ne pod 0°C)

Odpravljanje težav

Težava	Vzrok	Rešitev
Stroj ne deluje.	Pokvarjen napajalni kabel.	Obrnite se na servisni center.
	Sproženo prekinjalo.	Počakajte 10 minut, da se stroj ohladi, in poskusite znova.
	Okvarjeno vezje stroja.	Obrnite se na servisni center
	Okvarjen motor.	Obrnite se na servisni center
	Pregorel kondenzator.	Obrnite se na servisni center
Stroj deluje v sunkih ali se tresse.	Umazana blazinica.	Zamenjajte blazinico
	Nepravilna blazinica/krtiča za to vrsto dela	Zamenjajte s pravo blazinico/krtičo
	Pogon blazinice/krtiča nista pravilno nameščena.	Odstranite in na novo namestite pogon blazinice/krtičo
	Blazinica/krtiča nista enakomerno obrabljeni.	Zamenjajte blazinico/krtičo
	Blazinica ni pravilno centrirana na pogonu blazinice	Odstranite in na novo namestite pogon blazinice.
Prekinjalo stroja se ne neha sprožati.	Zelo umazana blazinica/krtiča	Očistite ali zamenjajte blazinico/krtičo
	Nepravilna blazinica/krtiča za to vrsto dela	Zamenjajte s pravo blazinico/krtičo
	Okvarjeno prekinjalo.	Obrnite se na servisni center
	Obrabljene oglene ščetke v motorju.	Obrnite se na servisni center

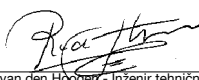
Tehnični podatki	F3 nizka hitrost	F8 visoka hitrost	F12 Duo hitrost
Izmenični motor	230 V: 50 Hz	230 V: 50 Hz	230 V: 50 Hz
Nominalna moč	1000 W	1100 W	1200/1500 W
Največja poraba A	5,5 A	5,5 A	5,2 / 8,1 A
Krtiča (obratov/min)	165	400	170/340
Krtiča (mm)	430	430	430
Delovna višina (mm)	250	250	250
Delovna teža	31 kg	31 kg	37 kg
Razred zaščite	IPx4	IPx4	IPx4
Poganja jermen	x	x	x
Stopnja pritiska zvoka LPA	59db (A)	59db (A)	65db
Vrednost obteženega pospeška	1,05 m/sec ²	1,05 m/sec ²	1,05 m/sec ²

	Model: F3, F8, F12	DEKLARACIJA O SKLADNOSTI ZA STROJE (Direktiva 89/392/EEC, Priloga II, razdelek A) Stroj št.: MF122004, MF122904, MF32004, MF32904, MF82004, MF82904
TENNANT N.V. Industrielaan 6 5405 AB P.O. Box 6 5400 AA Uden - Nizozemska Uden, 25-04-06		S tem izjavljamo na našo lastno odgovornost, da je stroj - skladen z zahtevami Smernice 89/392/EEC, 73/23/EWG in 89/336/EWG - z uporabo sledečih standardov in normativnih dokumentov: EN 60335-1 (ed.3);am1;am2, 60334-2-67(ed2);am1, EN60355-1:94+A1:96+A12:96+A13:98+A14: 98+A15:00+A2:00+A16:01,EN60355-2-67:98+A1:00, EMC:CISPR 14-1:00+A1:01,CISPR 14-2:01, ICE61000-3-2:00,IEC61000-3-3:94+A1:01,EN55014-1:00+A1:01,EN 55014-2:97+A1:01, EN61000-3-2:00, EN 61000-3-3:95+A1:01
 Richard van den Hoogen - Inženir tehnične podpore		
		

F3/F8/F12 atsevišķā diska iekārta

Iekārtas detaļa		Piederumi	Daļas Nr.
1 – Roktura stienis	9 – Riteņi	11 – Tīrīšanas birste F8/F3 darbībai nelielā ātrumā	9002236
2 – Birstes motora slēdzis	10 – Motora galva	11 – Spodrināšanas birste F12/F8 darbībai lielā ātrumā	9002200
3 – Augšējā ass elementa apvalks	11 – Birste	13 – Šķīduma tvertne F8/F3 darbībai nelielā ātrumā	9002256
4 – Slēdža bloķētājs	12 – Izvades šjūtene	17 – Piedziņas plāksne F8/F3 darbībai nelielā ātrumā	9002191
5 – Ass regulēšanas rokturis	13 – Šķīduma tvertne	17 – Piedziņas plāksne F12/F8 darbībai lielā ātrumā, elastīga	9002193
6 – Ass regulēšanas ierīce	14 – Tvertnes turētājs		
7 – Stienis	15 – Tvertnes svira	n/s Smidzināšanas ierīce F12/F8 darbībai lielā ātrumā	9002262
8 – Kabeļa āķis	16 – Ūdens savienotājs	Vakuuma ierīce	9002288
		Vakuuma gredzens, 430 mm	9002289
		8 kg papildu svars, F3/F8	9002304
		8 kg papildu svars, F12	9002303

SATURS

Iekārtas detaļa	2
Piederumi	96
Drošības norādījumi	96
Iekārtas montāža un ekspluatācija	97
Serviss	98
Uzglabāšana	99
Traucējummeklēšana	100
Tehniskie dati	100
Rezerves daļu saraksts	121

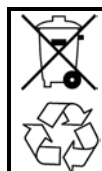

SAUDZĒJIET DABU

Lūdzu, iepakojuma materiālu un veco iekārtas daļu utilizāciju veiciet videi saudzīgā veidā un saskaņā ar vietējiem atkritumu utilizācijas noteikumiem.

Vienmēr atcerieties par atkritumu pārstrādi.

Drošības norādījumi



BRĪDINĀJUMS! Pirms iekārtas ekspluatācijas ir jāizlasa un jāsaprot šī rokasgrāmata.

Šī iekārta ir paredzēta komerciālai lietošanai. Tā ir izstrādāta tikai sausu un cietu grīdu pulēšanai iekštelpu apstākļos un nav izgatavota citāda veida izmantošanai. Lietojiet tikai ieteiktās uzlikas/birstes un tīrīšanas līdzekļus.

Šie ekspluatācijas norādījumi ir paredzēti apkalpes personālam.

1. Pirms iekārtas uzstādīšanas, ekspluatācijas un apkopes, lūdzu, iepazīstieties ar instrukcijām un ieteikumiem, kas ietverti šajos drošības norādījumos.
2. Tad jūs varēsiet pilnīgi pārvaldīt un efektīvi izmantot šo iekārtu. Šajos ekspluatācijas norādījumos aprakstītās aprūpes un apkopes darbības ir jāveic, lai rūpētos par savu drošību un iekārtas vērtības saglabāšanu.
3. Ražotājs neuzņemas atbildību par traumām un īpašuma bojājumiem, kas radušies, nepareizi izmantojot iekārtu.



Norādītais brīdinājuma simbols šajā lietošanas pamācībā tiek izmantots, lai brīdinātu par briesmām vai bīstamu darbību. Ja šie brīdinājumi netiek ievēroti, pastāv elektrošoka, aizdegšanās vai sprādziena risks, kas savukārt var izraisīt nopietnas traumas vai pat nāvi.



Pirms atsevišķā diska iekārtas izmantošanas, lūdzu, uzmanīgi izlasiet šos norādījumus un pēc tam tos pastāvīgi glabājat viegli pieejamā vietā. Atsevišķā diska iekārtu var izmantot tikai personas, kuras ir apmācītas tās lietošanai un skaidri pārzina tās ekspluatāciju.



BRĪDINĀJUMS! Ugunsbīstamība vai eksplozijas draudi. Nekad nelietojiet ugunsnedrošus šķidrumus un nedarbiniet iekārtu ugunsnedrošu šķidrumu, tvaiku vai viegli uzliesmojošu putekļu tuvumā.

Šī iekārta nav aprīkota ar sprādziendrošu motoru. Elektriskais motors ieslēdzot rada dzirksteles, kas var izraisīt pēkšņu aizdegšanos vai sprādzienu, ja iekārta tiek izmantota telpā, kurā atrodas ugunsnedroši tvaiki/šķidrumi vai viegli uzliesmojoši putekļi.



BRĪDINĀJUMS! Elektrības apdraudējums. Nekad nedarbiniet iekārtu, ja tai ir bojāts strāvas padeves kabelis. Nepārveidojiet kontaktdakšu. Pirms iekārtas apkopes atslēdziet kabeli.

Ja strāvas padeves kabelis ir bojāts vai saplīsis, tas jānomaina ražotājam, tā apkalpošanas dienesta aģentam vai līdzīgam speciālistam, lai izvairītos no riska.

Šī iekārta nav aprīkota ar sprādziendrošu motoru. Elektriskais motors ieslēdzot rada dzirksteles, kas var izraisīt pēkšņu aizdegšanos vai sprādzienu, ja iekārta tiek izmantota telpā, kurā atrodas ugunsnedroši tvaiki/šķidrumi vai viegli uzliesmojoši putekļi.

Vispārējās piezīmes

Atsevišķā diska iekārtas darbība ir pakļauta pašlaik spēkā esošajiem valstu noteikumiem. Ir svarīgi ievērot ne tikai ekspluatācijas norādījumus un negadījumu profilakses saistošos noteikumus, kuri ir spēkā izmantošanas valstī, bet arī drošu un pareizu darba procedūru vispārēji apstiprinātos noteikumus. Nedrīkst izmantot nevienu metodi, ar kuru tiek apdraudēta drošība.

Pareiza izmantošana

- Visas atsevišķā diska iekārtas ir paredzētas izmantošanai tikai ēku iekštelpās.
- Jebkura cita izmantošana ir uzskatāma par nepareizu. Ražotājs neuzņemas atbildību par izrietošiem bojājumiem; risku uzņemas tikai lietotājs.
- Lai izmantošana būtu pareiza, jāievēro arī ražotāja ieteiktie ekspluatācijas, apkalpošanas un apkopes nosacījumi.
- Ir jāievēro attiecīgie negadījumu profilakses noteikumi un vispārēji atzītas drošības un ekspluatācijas darbības.
- Ja iekārtai tiek veiktas nesankcionētas modifikācijas, ražotājs neuzņemas atbildību par izrietošiem bojājumiem.
- Pirms iekārtas izmantošanas ir jāpārbauda grīdas seguma piemērotība šim tīrīšanas procesam.
- Pievērsiet uzmanību grīdām, kuras ir elastīgas saskares vietā, piemēram, vingrošanas zālēs
- Ražotājs neuzņemas atbildību par aprīkojuma un tīrāmās grīdas bojājumiem, ja tiek izmantotas nepareizas birstes un tīrīšanas līdzekļi.
- Iekārtas nedrīkst izmantot ar pagarinātāja vadu.

Produkta saistības

Operatoram ir jāatceras, ka iekārtas drīkst izmantot tikai paredzētajiem nolūkiem. Ja iekārtas netiek izmantotas paredzētajiem nolūkiem, lietotājam jāuzņemas pilna atbildība. Tādējādi tiek izslēgta jebkura ražotāja atbildība.

Riska avoti



BRĪDINĀJUMS! Atsevišķā diska iekārta nav piemērota tādu virsmu tīrīšanai, kuras izdala veselībai bīstamus putekļus un šķīdumus. Neizmantojiet iekārtu pakāpienu tīrīšanai.



BRĪDINĀJUMS! Šo iekārtu ir paredzēts izmantot tikai uz līdzenām virsmām, kuru slīpums nepārsniedz 2 %.



BRĪDINĀJUMS! Šo iekārtu nav paredzēts izmantot uz koplietošanas takām un ceļiem.



BRĪDINĀJUMS! Izmantojiet tikai birstes, kas iekļautas iekārtas komplektācijā vai norādītas instrukcijās. Citu birstu izmantošana var apdraudēt drošību.



BRĪDINĀJUMS! Kad iekārta atrodas nekustīgā stāvoklī, birstu iekārta ir nekavējoties jāizslēdz, lai novērstu grīdas seguma bojājumus.



BRĪDINĀJUMS! Transportējot ar liftu, jāievēro attiecīgajā brīdī spēkā esošie lietotāja norādījumi un drošības noteikumi, it īpaši tie, kas attiecas uz maksimālo slodzi.

Iekārtas ekspluatācijas pozīcija

Iekārtas ekspluatācijas pozīcija ir aiz iekārtas.

Pilnvarots apkopes personāls

Atsevišķā diska iekārtas apkopi un remontu drīkst veikt tikai personas, kuras ir tehniski un likumīgi apstiprinātas šim darbam.

Tīrīšanas līdzekļi

- Izmantojot tīrīšanas un kopšanas līdzekļus, jāievēro ražotāja brīdinājumi par bīstamību, kā arī jāizmanto aizsargbrilles un apģērbs.
- Izmantojiet tikai neuzliesmojošus tīrīšanas līdzekļus, kuri neveido daudz putu un nesatur veselībai bīstamas vielas.

Īpašu risku izraisa ļoti ugunsnedrošu, viegli uzliesmojošu, toksisku, veselībai bīstamu, kodīgu vai kairinošu vielu izmantošana.

Iekārtas montāža un ekspluatācija

Sākotnējā ekspluatācija

- Piegādes, drošības procedūru instruktažas, apstrādes, apkopes un sākotnējās ekspluatācijas darbības parasti veic mūsu pilnvarotais speciālists.
- Citos gadījumos par iekārtas lietotāju instruktažu ir atbildīgs iekārtas operators.
- Lūdzu, ņemiet vērā, ka tīrāmās ēkas spriegumam ir jābūt tādā pašam, kāds norādīts uz iekārtas veida plāksnītes.

Montāžas norādījumi

- Motora galva un stienis tiek piegādāts atsevišķā iesaiņojumā.
- Vispirms atskrūvējiet ass regulēšanas ierīces (6) sešstūrveida šarnīskrūves.
- Pēc tam uzmanīgi iebīdīet stieni (7) ass regulēšanas ierīcē (6), ciktāl to var iebīdīt.
- Roktura stieni (1) noregulējiet paralēli riteņiem (9) tā, lai augšējā ass elementa apvalka atvērtā puse (3) būtu pavērsta atpakaļ.
- Pēc tam vēlreiz pievelciet sešstūrveida šarnīskrūves.
- Aptiniet elektrības kabeli ap roktura stieni (1) un kabeļa āķi (8).

Sagatavošanās izmantošanai

- Satveriet roktura stieni (1) ar abām rokām un sasveriet iekārtu, līdz tā balstās uz diviem riteņiem (A).
- Pēc tam aizstumiet iekārtu darba vietā un elektrības kabeli pieslēdziet strāvas padevei.
- Iestatiet nepieciešamos apgr./min., izmantojot slēdzi, kas uzstādīts uz motora korpusa (F8 Duo ātrumam)
- Piederumus (11), proti, birsti vai piedziņas plāksni ar uzliku, novietojiet uz grīdas.
- Tagad iekārtu sasveriet atpakaļ uz riteņiem un bīdīet virs birstes (vai piedziņas plāksnes), līdz piedziņas zvaigznīte un sukas atloks ir vertikāli salāgoti. Nolaidiet iekārtu uz birstes (B).

- Pēc tam saspiediet ass regulēšanas sviru (5) un nolaidiet stieni (7) darba pozīcijā. Abām svirām vajadzētu būt brīvi izvērstām uz leju (C).
- Izlīdziniet iekārtu horizontāli virs darba elementa (birstes vai piedziņas plāksnes), nospiediet slēdža bloķētāju (4) un uz brīdi nospiediet suku motora slēdzi (2).
- Piederums saslēdzas automātiski.

Iekārtas ekspluatācija

- Nospiediet birstes motora slēdzi (2) (pa labi vai pa kreisi). Motors tiek iedarbināts.
- Nedaudz paceļot stieni (7), iekārta pārvietojas pa labi (D).
- Nolaižot stieni, iekārta pārvietojas pa kreisi (D).
- Ja stienis atrodas centrālajā pozīcijā, iekārta darbojas uz vietas.

Pēc izmantošanas

- Saspiediet ass regulēšanas rokturi (5) un pārbīdiet stieni (7) vertikālā pozīcijā.
- Pēc tam iekārtu sasveriet uz riteņiem (9) un uz brīdi nospiediet birstes motora slēdzi (2). Piederums (11) atslēdzas.
- Atslēdziet kontaktdakšu no kontaktlīdzdas un elektrības kabeli aptiniet ap roktura stieni (1) un kabeļa āķi (8).

Pamatīga un vienkārša tīrīšana

Lai veiktu pamatīgu tīrīšanu, aprīkojiet iekārtu ar šādiem piederumiem:

- Šķīduma tvertne (13)
- Tīrīšanas birste (11) vai piedziņas plāksne ar uzliku.
- Nostipriniet tvertni pie montāžas (14).
- Izvades šļūteni (12) uzbīdīet uz ūdens savienotāja (16).
- Uzpildiet tvertni (13). Pēc tam uzstādiet birsti vai piedziņas plāksni ar uzliku.
- Kontrolējiet šķidruma plūsmu ar tvertnes sviru (15), pavelkot sviru (15) augšup.
- Vienlaicīgi izsūciet neīro mazgāšanas šķīdumu ar ūdens ekstraktoru.

Pamatīga un efektīva šampūna izmantošana

Lai tīrīšanai izmantotu šampūnu, aprīkojiet iekārtu ar šādiem piederumiem:

- Šķīduma tvertne; 0,3 Perlon birste tīrīšanai ar šampūnu vai uzlika tekstila grīdas segumiem.
- Darba procedūra principā ir tāda pati, kā veicot pamatīgu tīrīšanu.
- Iedarbiniet iekārtu, šampūna izmantošanas birsti atstājot sausu.
- Dozējiet nelielu šķidrums daudzumu, līdz sari ir piesātināti ar putām.
- Palaidiet iekārtu tā, lai birste grieztos no labās uz kreiso pusi vai pretējā virzienā. ⇒ Tūlīt pēc tam iekārtu tādā pašā veidā palaidiet pretējā virzienā tā, lai pārklātos apmēram ceturtdaļa no jau apstrādātās joslas (E.)

- Tikai pēc tam iekārtu palaidiet spirāles kustības veidā pār joslām, kuras ir apstrādātas ar šampūnu. ⇒ Šajā posmā vienlaicīgi apstrādājiet abas joslas (F).
- Apstrādes ar šampūnu laikā ļoti ieteicams ar ūdens ekstraktoru iztīrīt neīro putu nodalījumu.

Smidzināšanas ierīces montāžas norādījumi

- Smidzināšanas kārbas turētāju nostipriniet pie stieņa (7) tā, lai turētājs būtu pavērsts augšup un, skatoties no ekspluatācijas puses, pa kreisi (G).
- Smidzināšanas kārbas rēdzi pieāķējiet pie turētāja, pagriežot turētāju atpakaļ, līdz saslēdzas lodīšveida saķere.
- Pēc tam atsperes spaili pārbīdīet pār ass regulēšanas ierīci (7).
- Piestipriniet kārbu labajā vai kreisajā pusē pēc nepieciešamības (H).
- Universālā savienojuma šļūteni pavērsiet vajadzīgajā virzienā.

Kārtējā tīrīšana

Lai veiktu kārtējo tīrīšanu, aprīkojiet iekārtu ar šādiem piederumiem:

- Smidzināšanas ierīce, uzliku piedziņas plāksne, uzlika F8/F3 izmantošanai nelielā ātrumā vai smidzināšanas ierīcei, uzliku piedziņas plāksne, uzlika F12/F8 izmantošanai lielā ātrumā
- Uzpildiet smidzināšanas kārbu ar nepieciešamo produktu.
- Uzstādiet piedziņas plāksni ar nepieciešamo uzliku.
- Iedarbiniet iekārtu.
- Dažas reizes pavelciet smidzināšanas ierīces sviru, lai tīrīšanas līdzekli izsmidzinātu uz grīdas. Pēc tam nekavējoties sāciet tīrīšanu, līdz izveidojas spūds.
- Virsmas tīrīšanu vienlaicīgi ieteicams veikt relatīvi nelielos sektoros. Iekārta ir ideāli piemērota tīrīšanai ar polimēra dispersijām. Tīrīšanas laikā saglabājas pārklājuma noturība pret gājēju pārvietošanos un vispārējo nodilumu un nolietojumu. Tādējādi ir vieglāk noņemt švīkas un traipus.

Spodrināšana ar F12/F8 lielā ātrumā

Lai veiktu spodrināšanu, aprīkojiet iekārtu ar šādiem piederumiem:

- Uzliku piedziņas plāksne, baltā uzlika
- Uzstādiet piedziņas plāksni ar uzliku.
- Pēc tam iedarbiniet iekārtu.

Serviss

- Ja nepieciešams remonts, lūdzu, sazinieties ar specializēto vairumtirdzotāju vai kādu no remontdarbniekiem.
- Jūs apkalpos prasīgi un ātri.

Apkopes norādījumi

Vienmēr ir jāievēro turpmāk minētie norādījumi.

- Veicot iekārtas tīrīšanu un apkopi, nomainot daļas vai mainot funkcijas, izslēdziet piedziņu un atslēdziet kontaktdakšu.
- Uzmanieties, lai nesabojātu strāvas padeves vadu, piemēram, pārbraucot pār to, saspiežot vai paraujot.
- Regulāri pārbaudiet, vai strāvas padeves vadam nav bojājumu pazīmju.
- Iekārtu nedrīkst izmantot, ja strāvas padeves vads nav pilnīgi vesels.
- Izmantojot vai mainot strāvas padeves vai iekārtas padeves vadus, izmantojiet tikai ražotāja norādītos vadus.
- Nomainot strāvas padeves spraudkontaktsavienotājus vai aprīkojuma padeves vadus, jāpārlicinās par aizsardzību pret šļakatām un mehānisko stiprību.
- Pārvadājot iekārtu liftā, asi/stieni novietojiet vertikālā stāvoklī tā, lai tas neaizķertu lifta sienas.
- Ass/stienis tiek automātiski nostiprināts atsitiena novēršanai, izmantojot patentētu ass/stieņa regulēšanas ierīci.
- Drīkst izmantot tikai iekārtas izmantošanas nolūkiem piemērotus smidzināšanas un tīrīšanas līdzekļus.
- Nekad neizmantojiet viegli uzliesmojošas, ugunsnedrošas, toksiskas, veselībai bīstamas, kodīgas vai kairinošas vielas.
- Remontdarbus, tostarp smidzināšanas līdzekļa vadu un šļūteņu uzstādīšanu, drīkst veikt tikai klientu apkalpošanas darbnīcās vai arī šīs jomas speciālisti, kuri pārzina visus attiecīgos drošības noteikumus.

Uzglabāšana

- Noņemiet birsti/uzlikas dzini no iekārtas un vadu kārtīgi aptiniet ap vada āķi un rokturi.
- Iekārtu glabājiet sausā vietā un normālos telpas apstākļos (temperatūra nedrīkst būt zemāka par 0°C)

Traucējummeklēšana

Problēma	Cēlonis	Risinājums
Iekārta nedarbojas	Bojāts strāvas vads.	Sazinieties ar servisa centru.
	Pārslogots ķēdes pārtraucējs	Pagaidiet 10 minūtes, līdz iekārta atdziest, pēc tam mēģiniet vēlreiz.
	Bojāts iekārtas vadojums.	Sazinieties ar servisa centru
	Bojāts motors.	Sazinieties ar servisa centru
	Izdedzis kondensators.	Sazinieties ar servisa centru
Iekārta darbības laikā svārstās vai arī tās kustība ir saraustīta.	Netīra uzlika.	Nomainiet uzliku
	Tiek izmantota nepareiza uzlika/birste.	Nomainiet to ar pareizo uzliku/birsti
	Nepareizi uzstādīts uzlikas dzinis/birste.	Noņemiet un no jauna uzlieciet uzlikas dzini/birsti
	Nevienmērīgi nodilusi uzlika/birste.	Nomainiet uzliku/birsti
	Uzlika nav pareizi centrēta uz uzlikas dziņa	Noņemiet un no jauna uzlieciet uzlikas dzini
Pastāvīgi nostrādā iekārtas ķēdes pārtraucējs.	Ļoti netīra uzlika/birste	Notīriet vai nomainiet uzliku/birsti
	Tiek izmantota nepareiza uzlika/birste	Nomainiet to ar pareizo uzliku/birsti
	Bojāts ķēdes pārtraucējs.	Sazinieties ar servisa centru
	Nodilušas motora ogļu sukas.	Sazinieties ar servisa centru

Tehniskie dati	F3, neliels ātrums	F8, liels ātrums	F12, Duo ātrums
Maiņstrāvas motors	230 V: 50 Hz	230 V: 50 Hz	230 V: 50 Hz
Nominālā jauda	1000 W	1100 W	1200/1500 W
Maks. jauda ampēros	5,5 A	5,5 A	5,2 / 8,1 A
Birste (apgr./min.)	165	400	170/340
Birste (mm)	430	430	430
Darba augstums (mm)	250	250	250
Darba augstums	31 kg	31 kg	37 kg
Aizsardzības klase	IIpX4	IPX4	IPX4
Siksnas piedziņa	x	x	x
Skaņas spiediena līmenis LPA	59 db (A)	59 db (A)	65 db
Svērtā paātrinājuma vērtība	1,05 m/s ²	1,05 m/s ²	1,05 m/s ²

<p>LV</p> <p>TENNANT N.V. Industrielaan 6 5405 AB P.O. Box 6 5400 AA Uden – The Netherlands Uden, 25–04–06</p> <p><i>Richard van den Hoogen</i> Richard van den Hoogen – Tehniskā nodrošinājuma inženieris</p> <p>CE</p>	<p>Modelis: F3, F8, F12</p> <p>MEHĀNISMU ATBILSTĪBAS DEKLARĀCIJA (Direktīva 89/392/EEK, II pielikums, A sadaļa) Iekārtas Nr.: MF122004, MF122904, MF32004, MF32904, MF82004, MF82904</p> <p>Mēs, uzņemoties atbildību, ar šo paziņojam, ka iekārta – atbilst Direktīvas 89/392/EEK, 73/23/EWG un 89/336/EWG nosacījumiem – Ir piemēroti šādi standarta un normatīvie dokumenti: EN 60335–1 (izd.3); am1; am2, 60334–2–67 (izd.2); am1, EN60355–1:94+A1:96+A12:96+A13:98+A14:98+A15:00+A2:00+A16:01, EN60355–2–67:98+A1:00, EMC:CISPR 14–1:00+A1:01, CISPR 14–2:01, ICE61000–3–2:00, IEC61000–3–3:94+A1:01, EN55014–1:00+A1:01, EN 55014–2:97+A1:01, EN61000–3–2:00, EN 61000–3–3:95+A1:01</p>
--	--

F3/F8/F12 vieno disko mašina

Mašinos komponentas		Priedai	Dalies nr.
1 – rankenos strypas	9 – ratai	11 – šveitimo šepetys, skirtas mažo greičio F8/F3 modeliams	9002236
2 – šepetio variklio jungiklis	10 – variklio blokas	11 – blizginimo šepetys, skirtas didelio greičio F12/F8 modeliams	9002200
3 – viršutinės ašies elemento korpusas	11 – šepetys	13 – tirpalo bakas, skirtas mažo greičio F8/F3 modeliams	9002256
4 – jungiklių užraktas	12 – išleidimo žarna	17 – varomoji plokštė, skirta mažo greičio F8/F3 modeliams	9002191
5 – ašies reguliavimo rankena	13 – tirpalo bakelis	17 – varomoji plokštė, skirta didelio greičio lankstiams F12/F8 modeliams	9002193
6 – ašies reguliavimo įrenginys	14 – bakelio laikiklis		
7 – strypas	15 – bakelio svirtis	n/s Purškimo įrenginys, skirtas didelio greičio F12/F8 modeliams	9002262
8 – laido kablys	16 – vandens jungtis	Siurbimo įrenginys	9002288
		Siurbimo žiedas, 430 mm	9002289
		8 kg papildomo svorio F3/F8	9002304
		8 kg papildomo svorio F12	9002303

TURINYS

Mašinos komponentas	2
Priedai	101
Saugos instrukcijos	101
Mašinos surinkimas ir naudojimas	102
Techninė priežiūra	103
Laikymas	104
Trikčių diagnostika ir šalinimas	105
Techniniai duomenys	105
DALIŲ SĄRAŠAS	121

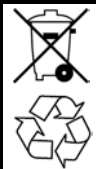

SAUGOKITE APLINKĄ

Pakuotė ir senas įrenginio dalis šalinkite atsižvelgdami į vietinius atliekų šalinimo nuostatus, kad neterštumėte aplinkos.

Atminkite, kad atliekas galima pakartotinai panaudoti.

Saugos instrukcijos



ĮSPĖJIMAS: Prieš dirbant su mašina arba atliekant jos techninę priežiūrą, reikia perskaityti ir suprasti šį vadovą.

Ši mašina skirta naudoti komerciniams tikslais. Ji sukonstruota tik kietoms grindims blizginti viduje, todėl jokiais kitais tikslais mašinos naudoti negalima. Naudokite tik rekomenduojamus padus / šepetius ir valymo priemones.

Šios naudojimo instrukcijos skirtos mašiną naudojančiam personalui.

1. Prieš nustatydami mašiną, dirbdami su ja arba atlikdami jos techninę priežiūrą, susipažinkite su šiose naudojimo instrukcijose aprašytais instrukcijomis ir rekomendacijomis.
2. Tada galėsite mašiną visiškai valdyti ir efektyviai ją naudoti. Šiose naudojimo instrukcijose aprašyta mašinos priežiūra skirta jūsų saugos ir mašinos vertės išsaugojimo labui.

3. Gamintojas neprisiima jokios atsakomybės už susižalojimą arba turto žalą dėl netinkamo šios mašinos naudojimo.



Šis visame vadove naudojamas įspėjamojo signalo simbolis skirtas įspėti apie pavojų arba nesaugius veiksmus. Šios informacijos nepaisymas gali būti elektros smūgio, gaisro arba sprogdimo priežastimi ir gali būti sunkių sužalojimų arba mirties priežastis.



Prieš naudodami vieno disko mašiną, atidžiai perskaitykite instrukcijas ir visada laikykite jas po ranka. Šią vieno disko mašiną gali naudoti tik apmokyti asmenys, kuriems yra aiškiai pavesta ją naudoti.



ĮSPĖJIMAS: gaisro arba sprogdimo pavojus. Niekada nenaudokite degių skysčių arba nedirbkite su įrenginiu šalia degių skysčių, garų arba užsidegančių dulkių.

Šios mašinos variklis nėra apsaugotas nuo sprogdimo. Užvedus variklį, šis kibirkščiuos, o tai gali sukelti gaisrą arba sprogdimą, jei įrenginiu dirbama aplinkoje, kurioje yra degių garų / skysčių arba užsidegančių dulkių.



ĮSPĖJIMAS: elektros pavojus. Niekada nedirbkite įrenginiu, jei jo maitinimo laidas pažeistas. Nekeiskite kištuko. Prieš tvarkydami įrenginį ištraukite maitinimo laidą.

Kad būtų išvengta pavojaus, pažeistą maitinimo laidą gali keisti tik gamintojas, jo aptarnavimo atstovas arba panašiai kvalifikuotas asmuo.

Šios mašinos variklis nėra apsaugotas nuo sprogdimo. Užvedus variklį, šis kibirkščiuos, o tai gali sukelti gaisrą arba sprogdimą, jei įrenginiu dirbama aplinkoje, kurioje yra degių garų / skysčių arba užsidegančių dulkių.

Bendros pastabos

Vieno disko mašinos naudojimas priklauso nuo tuo metu galiojančių šalies nuostatų. Svarbu laikytis ne tik naudojimo instrukcijų ir privalomų nuostatų dėl nelaimingų atsitikimų prevencijos, galiojančių šalyje, kurioje mašina naudojama, bet ir bendrai patvirtintų saugaus ir tinkamo darbo procedūrų taisyklių. Negalima taikyti metodų, susijusių su pavojumi saugumui.

Tinkamas naudojimas

- Visos vieno disko mašinos skirtos naudoti tik pastatų viduje.
- Bet koks kitoks naudojimas yra netinkamas. Gamintojas neprisiima jokios atsakomybės už įvykusią žalą; vartotojas pats prisiima atsakomybę už pavojų.
- Norint tinkamai naudoti įrenginį, taip pat reikia griežtai laikytis naudojimo ir techninės priežiūros sąlygų, kurias rekomenduoja gamintojas.
- Reikia laikytis susijusių nelaimingų atsitikimų prevencijos nuostatų bei bendrai patvirtintos saugumo ir darbo praktikos.
- Neteisėtos mašinos modifikacijos panaikina gamintojo atsakomybę už įvykusią žalą.
- Prieš naudojant mašiną reikia patikrinti, ar grindų danga yra tinkama šiam valymo procesui.
- Atkreipkite dėmesį į vietomis elastinių grindų prispaudžiamąsias sritis, pvz., gimnastikos salėse
- Gamintojas neprisiima jokios atsakomybės už žalą, padarytą įrangai ir grindims, valomoms naudojant netinkamus šepetčius ir valymo priemones.
- Mašinų negalima naudoti su ilgintuvu.

Atsakomybė už gaminį

Operatorius turi atkreipti dėmesį į faktą, kad mašinas galima naudoti tik pagal paskirtį. Jei mašinos naudojamos ne pagal paskirtį, naudotojas turi prisiimti visą atsakomybę. Taigi gamintojas neprisiima jokios atsakomybės.

Pavojaus šaltiniai

ĮSPĖJIMAS: vieno disko mašina netinkama valyti paviršius, kurie išskiria sveikatai pavojingas dulkes ir skysčius. Nenaudokite mašinos ant laiptų.



ĮSPĖJIMAS: mašina skirta naudoti tik paviršiams, kurių nuolydis ne didesnis nei 2 %.



ĮSPĖJIMAS: mašina neskirta viešiesiems takeliams ir keliams valyti.



ĮSPĖJIMAS: naudokite tik su prietaisu pateiktus šepetčius arba tuos, kurie nurodyti instrukcijose. Kitų šepetčių naudojimas gali pakenkti saugai.



ĮSPĖJIMAS: kai mašina stacionari, šepetčio įrenginį reikia nedelsiant išjungti, siekiant išvengti žalos grindų dangai.



ĮSPĖJIMAS: transportuojant mašiną keltuose, reikia laikytis tuo metu galiojančių naudotojo instrukcijų ir saugumo nuostatų, o ypač tų, kurios susijusios su maksimaliu pakrovimu.

Mašiną naudojančio asmens padėtis

Mašiną naudojančio asmens padėtis yra už mašinos.

Igaliotas techninės priežiūros personalas

Vieno disko mašinos techninė priežiūra ir taisymą gali atlikti tik tie asmenys, kurie turi techninį ir teisinį įgaliojimą.

Valymo priemonės

- Naudojant valymo ir priežiūros priemones, reikia laikytis gamintojo pavojaus įspėjimų ir nešioti apsauginius akinius bei dėvėti reikiamus drabužius.
- Naudokite tik mažai putojančias, nedegias valymo priemones, kurių sudėtyje nėra sveikatai pavojingų medžiagų.

Aiškiiai nurodomas labai degių, lengvai užsidegančių, toksišku, sveikatai pavojingų, korozinių arba dirginančių nuodingų medžiagų naudojimo pavojus.

Mašinos surinkimas ir naudojimas**Pirminis naudojimas**

- Pristatymą, instrukcijų dėl saugos procedūrų patiekimą, aptarnavimą ir techninę priežiūrą bei pirminį naudojimą atlieka mūsų įgaliotas specialistas.
- Kitu atveju operatorius yra atsakingas už mašinos naudotojų apmokymą.
- Atminkite, kad įtampa pastate, kuriame valoma, turi sutapti su nurodyta ant mašinos tipo plokštės.

Surinkimo instrukcijos

- Variklio blokas ir strypas pateikiami atskirai supakuoti.
- Pirmą atsukite šešiakampius movos varžtus, esančius ašies reguliavimo įrenginyje (6).
- Tada palengva kiškite strypą (7) į ašies reguliavimo įrenginį (6).
- Sulygiuokite rankenos strypą (1) lygiagrečiai ratams (9), kad atvirosi viršutinės ašies elemento korpuso (3) dalis būtų atsukta į galinį dalį.
- Tada vėl prisukite šešiakampius movos varžtus.
- Apsukite elektros laidą aplink rankenos strypą (1) ir kablį laidui (8).

Pasiruošimas naudoti

- Suimkite rankenos strypą (1) abiem rankomis ir paverskite mašiną taip, kad ji atsiremtų ant abiejų ratų (A).
- Tada nuvežkite mašiną į darbo vietą ir įjunkite elektros laidą į maitinimo šaltinį.
- Nustatykite norimą sūkių per minutę kiekį, naudodamiesi jungikliu, pritvirtintu prie variklio korpuso (tik naudojant dvejojimo greičio F8)
- Padėkite priedus (11), t. y. šepetį arba varomąją plokštę su padu, ant grindų.
- Tada vėl paverskite mašiną ant ratų ir stumkite ją virš šepetio (arba varomosios plokštės), kol pavaros žvaigždutė ir šepetio jungė bus vertikaliai sulygiuotos. Nuleiskite mašiną ant šepetio (B).
- Tada suspauskite ašies reguliavimo svirtį (5) ir nuleiskite strypą (7) darbinę padėtį. Abi svirtis reikėtų laisvai nuleisti žemyn (C).

- Sulygiuokite mašiną horizontaliai virš darbinio elemento (šepečio arba varomosios plokštės), paspauskite jungiklių užraktą (4) ir trumpai spustelėkite šepečio variklio jungiklį (2).
- Priedas užsifiksuoja automatiškai.

Mašinos eksploatacija

- Pastumkite šepečio variklio jungiklį (2) (į dešinę arba į kairę). Variklis pradeda veikti.
- Jei truputį pakelsite strypą (7), mašina judės į dešinę (D).
- Jei nuleisite strypą, mašina judės į kairę (D).
- Jei laikysite strypą centre, mašina dirbs vietoje.

Po naudojimo

- Suspauskite ašies reguliavimo svirtį (5) ir pakelkite strypą (7) į vertikalią padėtį.
- Tada paverskite mašiną ant ratų (9) ir trumpai spustelėkite šepečio variklio jungiklį (2). Priedas (11) atlaisvinamas.
- Išimkite kištuką iš maitinimo šaltinio ir apsuokite elektros laidą aplink rankenos strypą (1) ir kablį laidui (8).

Paprastas nuodugnaus valymo būdas

Norėdami atlikti nuodugną valymą, įtaisykite mašinoje šiuos priedus:

- Tirpalo baką (13)
- Šveitimo šepetį (11) arba varomąją plokštę su padu.
- Pritvirtinkite baką prie įrengimo (14).
- Įstumkite išleidimo žarną (12) į jungtį vandeniui (16).
- Pripildykite baką (13). Tada uždėkite šepetį arba varomąją plokštę su padu.
- Valdykite skysčio tėkmę bako svirtimi (15) patraukdami svirtį (15) aukštyn.
- Išsiurbkite purviną plovimo skystį su vandens siurbliu kartą per vieną valymo etapą.

Kruopštus ir veiksmingas plovimas su šampūnu

Norėdami atlikti plovimą su šampūnu, įtaisykite mašinoje šiuos priedus:

- Tirpalo baką; 0,3 „Perlon“ šampūno šepetį arba padą grindų dangoms iš audinių.
- Darbo procedūra iš esmės yra tokia pati kaip nuodugnaus valymo.
- Įjunkite mašiną su sausu šampūno šepėčiu.
- Pamatuokite mažą kiekį skysčio, kad šeriuose įsigertų putų.
- Paleiskite mašiną dirbti su sukamuoju šepėčiu iš dešinės į kairę arba priešingai. ⇒ Iš karto po to paleiskite mašiną dirbti tokiu pačiu būdu priešinga kryptimi, bet apimdami apie ketvirtį jau išvalyto ruožo (E).
- Tik tada paleiskite mašiną dirbti sukamuoju būdu virš šampūno padengtų ruožų. % Taip darydami dirbkite su abiem ruožais tuo pačiu metu (F)
- Valymo su šampūnu metu primygtinai rekomenduojama nedelsiant pašalinti purvo prisikaupusias putas vandens siurbliu kartą per vieną valymo etapą.

Purškimo įrenginio surinkimo instrukcijos

- Uždėkite purškimo dėžutės laikiklį ant strypo (7) taip, kad laikiklis būtų nusuktas į viršų, kai žiūrima iš darbinės pusės, į kairę (G).
- Užkabinkite purškimo dėžutės liežuvelį ant laikiklio, apsuokdami laikiklį atgal, kol kamuoliuko formos griebtuvas užsifiksuos.
- Tada užstumkite spyruoklinį spaustuką ant ašies reguliavimo įrenginio (7).
- Pritvirtinkite dėžutę dešinėje arba kairėje pusėje kaip norite (H).
- Nukreipkite universalaus lanksto žarną norima kryptimi.

Įprastas valymas

Norėdami atlikti įprastą valymą, įtaisykite mašinoje šiuos priedus:

- Purškimo įrenginį, varomąją plokštę padams, padą mažo greičio F8/F3 arba purškimo įrenginį, varomąją plokštę padams, padą didelio greičio F12/F8
- Pripildykite purškimo dėžutę norimu gaminiu.
- Prie varomosios plokštės pritvirtinkite kokį norite padą.
- Įjunkite mašiną.
- Kai patraukiate purškimo įrenginio svirtį, porą minučių valymo medžiagos purškiamos ant grindų. Valykite nedelsdami, kol išgaunamas spindesys.
- Patariame valyti paviršių palyginti mažomis atkarpomis. Mašina idealiai tinka valymui su polimero dispersijomis. Išlaikomas dangos atsparumas vaikščiojimui ant jų ir bendram nusidėvėjimui bei įplėšimams. Dryžius ir žymes pašalinti lengviau.

Šlifavimas su didelio greičio F12/F8

Norėdami šlifuoti įtaisykite mašinoje šiuos priedus:

- Varomąją plokštę padams, baltą padą
- Prie varomosios plokštės pritvirtinkite padą.
- Tada įjunkite mašiną.

Techninė priežiūra

- Norėdami atlikti remontą, susisiekite su specialistu didmenininku arba viena iš techninės priežiūros įstaigų.
- Jums bus suteiktas kvalifikuotas ir greitas aptarnavimas.

Techninės priežiūros instrukcijos
Šių instrukcijų reikia laikytis visada.

- Valydami mašiną arba atlikdami jos techninį priežiūrą, keisdami dalis arba pakeisdami kitą funkciją, išjunkite variklį ir išimkite kištuką.
- Maitinimo tiekimo laido negalima pervažiuoti, maigyti, taisyti ir t. t.
- Reguliariai tikrinkite, ar maitinimo tiekimo laidas neapgadintas.
- Mašinos negalima naudoti, jei maitinimo tiekimo laidas nevisiškai geros būklės.
- Naudodami arba keisdami maitinimo tiekimo arba įrangos tiekimo laidus, naudokite tik tuos, kuriuos nurodo gamintojas.
- Keičiant maitinimo tiekimo arba įrangos tiekimo laidų kištuko arba lizdo jungtis, reikia užtikrinti apsaugą nuo kibirkščių ir mechaninį tvirtumą.
- Transportuojant mašiną keltuose, pastatykite ašį / strypą į vertikalią padėtį taip, kad ji nesitransliuotų į keltuvo sienas.
- Ašis / strypas yra automatiškai apsaugotas nuo atitransliavimo patentuotu ašies / strypo reguliavimo įrenginiu.
- Galima naudoti tik tas purškimo ir valymo medžiagas, kurios tinkamos mašinos paskirčiai.
- Niekada nenaudokite labai degių, lengvai užsidegančių, toksinių, sveikatai pavojingų, korozinių arba dirginančių nuodingų medžiagų.
- Remontą, įskaitant purškimo medžiagų vamzdelių ir žarnų pritvirtinimą, gali atlikti tik įgaliotos klientų aptarnavimo įstaigos arba šios srities specialistai, kurie yra susipažinę su susijusiomis saugumo nuostatomis.



Laikymas

- Nuimkite šepetį / pado varomąjį diską nuo mašinos ir tvarkingai apvyniokite laidą ant laido kablo ir rankenos.
- Laikykite mašiną sausoje vietoje ir normaliose kambario sąlygose (ne žemesnėje nei 0 °C temperatūroje)

Trikčių diagnostika ir šalinimas

Problema	Priežastis	Tirpalas
Mašina neveikia	Sugadintas elektros laidas.	Kreipkitės į techninės priežiūros centrą.
	Suveikė grandinės pertraukiklis	Palaukite 10 min., kol mašina atvės, ir bandykite dar kartą.
	Sugedusi mašinos elektros sistema.	Kreipkitės į priežiūros centrą
	Sugedo variklis	Kreipkitės į priežiūros centrą
	Perdegė kondensatorius.	Kreipkitės į priežiūros centrą
Mašina veikia krypčiodama ar trūkčiodama.	Užterštas padas.	Pakeiskite padą
	Netinkamas konkrečiam darbui padas / šepetys.	Pakeiskite tinkamu padu / šepėčiu
	Pado varomasis diskas / šepetys įstatytas netaisyklingai.	Nuimkite ir vėl įstatykite pado varomąjį diską / šepetį
	Padas/šepetys nelygiai nusidėvėjęs.	Pakeiskite padą / šepetį
	Padas netinkamai centruotas ant pado varomojo disko	Nuimkite ir vėl įstatykite pado varomąjį diską
Nuolat suveikia mašinos grandinės išjungiklis.	Labai nešvarus padas / šepetys	Išvalykite arba pakeiskite padą / šepetį
	Netinkamas konkrečiam darbui padas / šepetys	Pakeiskite tinkamu padu / šepėčiu
	Apgadintas grandinės pertraukiklis.	Kreipkitės į priežiūros centrą
	Nusidėvėję angliniai šepėčiai variklyje.	Kreipkitės į priežiūros centrą

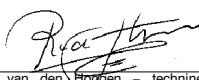
Techniniai duomenys	Mažo greičio F3	Didelio greičio F8	Dvejopo greičio F12
Kintamosios srovės variklis	230 V: 50 Hz	230 V: 50 Hz	230 V: 50 Hz
Vardinė galia	1000 W	1100 W	1200 / 1500 W
Maks. naudojamos srovės stipris	5,5 A	5,5 A	5,2 / 8,1 A
Šepetys (sūčiai per minutę)	165	400	170/340
Šepetys (mm)	430	430	430
Darbinis aukštis (mm)	250	250	250
Darbinis svoris	31 kg	31 kg	37 kg
Apsaugos klasė	IPx4	IPx4	IPx4
Diržu varomas	x	x	x
Garso slėgio lygis LPA	59db (A)	59db (A)	65db
Svorinė pagreičio vertė	1,05 m/sec ²	1,05 m/sec ²	1,05 m/sec ²

 TENNANT N.V. Industrielaan 6 5405 AB P.O. Box 6 5400 AA Uden, Nyderlandai Uden, 06-04-25	Modelis: F3, F8, F12	MAŠINOS ATITIKTIES DEKLARACIJA (direktyva 89/392/EEB, II priedas, A dalis) Mašinos nr.: MF122004, MF122904, MF32004, MF32904, MF82004, MF82904
	 Richard van den Broegen – techninės pagalbos inžinierius 	Tuo pačiu skelbiama, ir mes prisiimame atsakomybę, kad mechanizmai – atitinka direktyvų 89/392/EEB, 73/23/EEB ir 89/336/EEB sąlygas – Taikyti šie standartai ir normatyviniai dokumentai: EN 60335-1 (ed.3);am1;am2, 60334-2-67(ed2);am1, EN60355-1:94+A1:96+A12:96+A13:98+A14:98+A15:00+A2:00+A16:01,EN60355-2-67:98+A1:00, EMC:CISPR 14-1:00+A1:01,CISPR 14-2:01, ICE61000-3-2:00,IEC61000-3-3:94+A1:01,EN55014-1:00+A1:01,EN 55014-2:97+A1:01, EN61000-3-2:00, EN 61000-3-3:95+A1:01

Ühekettaline masin F3/F8/F12

Masina osa		Lisatarvikud	Osa nr
1 – käepide	9 – rattad	11 – puhastushari väikse kiirusega mudelite F8/F3 jaoks	9002236
2 – harja mootori lüliti	10 – mootorikorpus	11 – poleerimishari suure kiirusega mudelite F12/F8 jaoks	9002200
3 – ülemise varreosa korpus	11 – hari	13 – lahusemahuti väikse kiirusega mudelite F8/F3 jaoks	9002256
4 – lüliti lukk	12 – väljalaskevoolik	17 – ajamiplaat väikse kiirusega mudelite F8/F3 jaoks	9002191
5 – varre reguleerimise käepide	13 – lahusemahuti	17 – ajamiplaat suure kiirusega mudelite F12/F8 jaoks	9002193
6 – varre reguleerimismehhanism	14 – mahuti hoidja		
7 – vars	15 – mahuti hoob	n/s Pihustusüksus suure kiirusega mudelite F12/F8 jaoks	9002262
8 – kaablikonks	16 – veeühendus	Imuriüksus	9002288
		Imirõngas, 430 mm	9002289
		8 kg lisaraskus, F3/F8	9002304
		8 kg lisaraskus, F12	9002303

SISUKORD

Masina osa	2
Lisatarvikud	106
Ohutusjuhised	106
Masina kokkupanemine ja kasutamine	107
Hooldus	108
Hoiustamine	109
Veaotsing	110
Tehnilised andmed	110
VARUOSADE LOEND	121

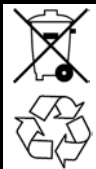

KAITSKE KESKKONDA

Vabanege pakendist ja vanadest masinaosadest keskkonnaohutul viisil, järgides kohalikke jäätmekäitluse eeskirju.

Andke need kindlasti taaskasutusse.

Ohutusjuhised



HOIATUS! Enne masina kasutamist või hooldamist tuleb käesolev juhend läbi lugeda ja endale arusaadavaks teha.

See masin on mõeldud professionaalseks kasutuseks. See on mõeldud ainult kõvade põrandate poleerimiseks siseruumides ning seda on keelatud kasutada mis tahes muul viisil. Kasutage ainult soovitatud lappe/harja ja puhastusvahendid.

Käesolev kasutusjuhend on mõeldud masinat kasutavatele töötajatele.

1. Enne masina seadistamist, kasutamist ja hooldamist tutvuge kasutusjuhendis toodud juhiste ning soovitustega.
2. Sellisel juhul omate täielikku kontrolli masina üle ja kasutate seda efektiivselt. Selles kasutusjuhendis kirjeldatud hooldustoimingud on vajalikud teie enda ohutuse tagamiseks ja masina järelturuväärtuse säilitamiseks.

3. Tootja ei võta vastutust kehavigastuste või masinale tekitatud kahjude eest, mis on põhjustatud masina ebaõigest kasutamisest.



See hoiatussümbol, mida antud juhendis läbivalt kasutatakse, hoiatab kasutajat valede töövõtete kaasnevate ohtude eest. Nende hoiatuste eiramine võib põhjustada elektrilöögi saamise, tulekahju või plahvatuse, mis võib tuua kaasa raskeid kehavigastusi või hukkamise.



Enne antud ühekettalise masina kasutamist lugege käesolev juhend hoolikalt läbi ja hoidke see kogu aeg kättesaadavas kohas. Ühekettalist masinat võivad kasutada ainult isikud, kes on saanud vastava väljaõppe ja kellel on selleks ametlikud volitused.



HOIATUS! Tule- või plahvatusoht. Ärge kasutage masinas tuleohtlikke vedelikke ega masinat tuleohtlike vedelike, aurude või plahvatusohtlike pulbrite läheduses ega sees.

Sellel masinal pole plahvatuskindlat mootorit. Elektrimootor annab sisselülitamisel sädet, mis võib põhjustada tulekahju või plahvatuse, kui masinat kasutatakse tuleohtlike aurude, vedelike või pulbrite läheduses.



HOIATUS! Elektriline oht. Ärge kasutage masinat, kui juhe on kahjustatud. Ärge muutke pistikut. Enne masina hooldamist ühendage juhe lahti.

Kui juhe on kahjustatud või katki, peab tootja, hooldusettevõtte või sarnase kvalifikatsiooniga isik selle ohu vältimiseks vahetama.

Sellel masinal pole plahvatuskindlat mootorit. Elektrimootor annab sisselülitamisel sädet, mis võib põhjustada tulekahju või plahvatuse, kui masinat kasutatakse tuleohtlike aurude, vedelike või pulbrite läheduses.

Üldised märkused

Ühekettalise masina kasutamisel tuleb järgida kehtivaid riiklikke eeskirju. Ülioluline pole mitte ainult kasutusjuhendis toodud juhiste ja vastavas riigis kehtivate õnnetuste vältimist käsitlevate seonduvate eeskirjade järgimine, vaid ka üldtunnustatud ohutuid ja õigeid töövõtteid puudutavatest reeglitest kinni pidamine. Keelatud on kasutada ohtlikke töömeetodeid.

Õige kasutamine

- Kõik ühekettalised masinad on mõeldud kasutamiseks ainult siseruumides.
- Masina mujal kasutamine ei ole lubatud. Tootja ei võta vastutust sellest tingitud kahjude eest; kogu risk on kasutaja kanda.
- Õige kasutamine tähendab muu hulgas seda, et täidetud on tootja poolt soovitatavad kasutus- ja hooldustingimused.
- Järgida tuleb asjaspepuutuvaid õnnetuste vältimise eeskirju ja üldtunnustatud ohutuse tagamise ning töö korraldamise meetodeid.
- Masina omavõllilise muutmise korral ei ole tootja vastutav kaasnevate kahjude eest.
- Enne masina kasutamist tuleb katsetada põrandakatte sobivust antud puhastusmeetodi jaoks.
- Punktlastsete põrandate (nt võimlates) puhul pöörake tähelepanu pinnaühikule avaldatavale jõule.
- Tootja ei ole vastutav seadmestikule ja puhastatavale põrandale tekitatud kahjude eest, mis on tingitud valede harjade ja puhastusvahendite kasutamisest.
- Masina vooluvõrku ühendamiseks ei tohi kasutada pikendusjuhet.

Tootevastutus

Kasutajal palutakse tungivalt pöörata tähelepanu asjaolule, et masinaid tohib kasutada ainult ettenähtud eesmärgil. Kui masinaid ei kasutata ettenähtud eesmärgil, jääb vastutus täielikult kasutaja kanda. Sellega vabastatakse tootja igasugusest vastutusest.

Ohuallikad



HOIATUS! Ühekettaline masin ei ole sobiv tervisele ohtlikku tolmu ja vedelikke eritavate pindade puhastamiseks. Ärge kasutage masinat treppidel.



HOIATUS! Masin on mõeldud kasutamiseks ainult 2% või väiksema kaldega pindadel.



HOIATUS! Masin ei ole sobiv kasutamiseks üldkasutatavatel radadel ja teedel.



HOIATUS! Kasutage ainult seadmega kaasas olevaid või juhendis kirjeldatud harju. Muude harjade kasutamine võib kasutusohutust vähendada.



HOIATUS! Masina peatamisel tuleb põrandakatte kahjustamise vältimiseks harjaüksus koheselt välja lülitada.



HOIATUS! Masina liftiga transportimisel tuleb järgida kehtivaid kasutusjuhiseid ja ohutuseeskirju, eriti neid, mis puudutavad maksimaalset kandevõimet.

Masina kasutamise asend

Masinat kasutatakse selle taga seistes.

Volitatud hooldustöötajad

Ühekettalist masinat võivad hooldada ja remontida ainult isikud, kellel on vastavad tehnilised ja seaduslikud volitused.

Puhastusvahendid

- Puhastus- ja hooldusvahendite kasutamisel tuleb järgida tootjapoolseid hoiatusi ning kanda kaitseprille ja kaitseriietust.
- Kasutage ainult vähevahutavaid ja mittesüttivaid puhastusvahendeid, mis ei sisalda tervisele üldohtlikke aineid.

Eriti rõhutatakse kergestisüttivate, põlevate, mürgiste, tervisele ohtlike, söövitavate või ärritavate ainete kasutamise kaasnevaid riske.

Masina kokkupanemine ja kasutamine

Kasutamise alustamine

- Tarnimise, ohutusmeetmete tutvustamise, käsitemise ja hooldamise ning kasutuse alustamisega tegeleb tavaliselt volitatud spetsialist.
- Kui mitte, on masina kasutajate juhendamine operaaatori kohuseks.
- Pidage meeles, et puhastatava hoone vooluvõrgu pinge peab vastama masina tüübiplaadil toodule.

Kokkupanemise juhised

- Mootorikorpus ja vars tarnitakse eraldi pakendis.
- Esmalt keerake lahti varre reguleerimismehhanismi (6) kuuskant–pesapeakruvid.
- Seejärel sisestage vars (7) ettevaatlikult lõpuni varre reguleerimismehhanismi (6).
- Asetage käepide (1) ratastega (9) paralleelselt nii, et ülemise varreosa korpuse (3) avatud pool jääks tahapoole.
- Pärast seda keerake kuuskant–pesapeakruvid uuesti kinni.
- Keerake elektrikaabel ümber käepideme (1) ja kaablikonksu (8).

Ettevalmistus kasutamiseks

- Võtke mõlema käega käepidemetest (1) kinni ja kallutage masinat tahapoole, jättes selle seisma kahele rattale (A).
- Seejärel veeretage masin töökohale ja ühendage elektrikaabel pistikupessa.
- Määrake mootori korpusel olevat lülit kasutades soovitud mootori kiirus (ainult kahekiiruselise mudeli F8 puhul)
- Asetage lisatarvikud (11), nt hari või lapiga ajamiplaat, põrandale.
- Nüüd kallutage masin tagasi ratastele ja lükake see harja (või ajamiplaadi) kohale selliselt, et ajami tähtkinnitus ja harja äärik oleksid vertikaalselt kohakuti. Langetage masin harjale (B).

- Seejärel vajutage varre reguleerimishoob (5) alla ja laske vars (7) tööasendisse. Mõlemad käed peavad olema vabalt allapoole suunatud (C).
- Seadke masin töövahendiga (hari või ajamiplaat) horisontaalselt kohakuti, vajutage lüliti lukku (4) ja vajutage lühidalt harja mootori lüliti (2).
- Tarvik rakendub automaatselt tööle.

Masina kasutamine

- Vajutage mootori käivitamiseks harja mootori lüliti (2) (parem- või vasakpoolset). Mootor käivitub.
- Kui vart (7) pisut tõstate, liigub masin paremale (D).
- Kui vart langetate, liigub masin vasakule (D).
- Kui hoiate vart keskasendis, töötab masin paigal seistes.

Pärast kasutamist

- Vajutage varre reguleerimishooba (5) ja seadke vars (7) vertikaalsesse asendisse.
- Seejärel kallutage masin ratastele (9) ja vajutage lühidalt harja mootori lüliti (2). Tarvik (11) seiskub.
- Ühendage pistik pistikupesast lahti ja keerake elektrikaabel ümber käepideme (1) ning kaablikonksu (8).

Lihtne sügavpuhastus

Sügavpuhastuse kasutamiseks peavad masinal olema järgmised tarvikud.

- Lahusemahuti (13)
- Puhastushari (11) või lapiga ajamiplaat
- Kinnitage mahuti hoidja (14) külge.
- Viige väljalaskevoolik (12) veeühenduse juurde (16).
- Täitke mahuti (13). Seejärel paigaldage hari või lapiga ajamiplaat.
- Vedelikuvoolu reguleerimiseks tõmmake mahuti hooba (15) ülespoole.
- Imege must pesemislahus piirkondade kaupa vee- eemaldajaga ära.

Põhjalik ja tõhus šampooniga pesemine

Šampoonipesu kasutamiseks peavad masinal olema järgmised tarvikud.

- Lahusemahuti; tekstiilpõrandakatete jaoks mõeldud 0.3 Perloni šampoonipesu hari või lapp.
- Töömeetod on põhimõtteliselt sama, mis sügavpuhastuse puhul.
- Käivitage masin kuiva šampoonipesuharjaga.
- Lisage vähehaaval vedelikku, kuni harjased on vahuga kaetud.
- Liigutage masinat paremale või vasakule suunatud ringikujuliste liigutustega. ⇒ Kohe pärast seda liigutage masinat samal viisil vastupidises suunas selliselt, et uus töödeldav ala kattuks eelmisega umbes veerandi ulatuses (E).
- Alles seejärel alustage šampooniga kaetud ribade töötlemist spiraalsete liigutustega. ⇒ Seda tehke töödelge mõlemat riba korraga (F).
- Šampooniga pesemisel on äärmiselt soovitatav määrdunud vaht igalt töödeldud piirkonnalt kohe vee- eemaldajaga eemaldada.

Pihustusüksuse paigaldamise juhised

- Kinnitage pihustusvahendi mahuti hoidja varre (7) külge selliselt, et hoidja jääks ülespoole ja tööasendist vaadatuna vasakule (G).
- Riputage pihustusvahendi mahuti hoidja külge ja keerake viimast tagasi, kuni kuulkinne paika läheb.
- Seejärel viige vedruga kinnitusklamber üle varre reguleerimismehhanismi (7).
- Kinnitage korpus vastavalt soovile paremale või vasakule (H).
- Suunake universaallitmikuga voolik soovitud suunda.

Tavapuhastus

Tavapuhastuse kasutamiseks peavad masinal olema järgmised tarvikud.

- Pihustusüksus, lappide ajamiplaat, väikse kiirusega mudelite F8/F3 lapp või pihustusüksus, lappide ajamiplaat, suure kiirusega mudelite F12/F8 lapp.
- Täitke pihustusvahendi mahuti soovitud vedelikuga.
- Kinnitage lapp ajamiplaadi külge.
- Käivitage masin.
- Kui mõned korrad pihustusüksuse hooba tõmbate, pihustatakse põrandale puhastusvahendit. Alustage puhastamisega koheselt ja jätkake kuni pind saavutab läike.
- Me soovime puhastada pinda suhteliselt väikeste alade kaupa. Masin sobib ideaalselt polümeerilahustega kasutamiseks. Põranda kulumiskindlus kõndimise suhtes ja üldine vastupidavus jääb muutumatuks. Jutte ja jälgi on lihtsam eemaldada.

Poleerimine suure kiirusega mudeliga F12/F8

Poleerimise kasutamiseks peavad masinal olema järgmised tarvikud.

- Lappide ajamiplaat, valge lapp.
- Kinnitage lapp ajamiplaadi külge.
- Seejärel käivitage masin.

Hooldus

- Masina remontimiseks võtke ühendust valdkonnale spetsialiseerunud hulgimüüjaga või mõne parandustöökojaga.
- Teid ootab asjatundlik ja kiire teenindus.

Hooldusjuhised**Alati tuleb järgida järgmisi juhiseid.**

- Masina puhastamisel ja hooldamisel, osade vahetamisel või funktsiooni ümberseadistamisel lülitage ajam välja ja ühendage toitepistik lahti.
- Vältige elektrikaabli vigastamist sellest üle sõitmisega, puruks muljumisega, sikutamise vms.
- Kontrollige regulaarselt, kas elektrikaablil esineb kahjustusi.
- Kui elektrikaabel ei ole täiesti töökorras, ei tohi masinat kasutada.
- Elektrikaablite või lisaseadmete elektrikaablite kasutamisel või vahetamisel kasutage ainult tootja poolt heakskiidetud kaableid.
- Elektritoite või lisaseadmete elektritoite pistiku – pistikupesade vahetamisel tuleb tagada piisav kaitse vedelike eest ja mehaaniline tugevus.
- Masina transportimisel liftides liigutage vars vertikaalasendisse, et vältida selle liftiseinte vastu puutumist.
- Vars lukustub tänu patentitud varre reguleerimismehhanismile automaatselt vertikaalasendisse.
- Kasutada tohib ainult masina töö jaoks sobivaid pihustus- ja puhastusvahendeid.
- Ärge mingil juhul kasutage kergestisüttivaid, põlevaid, mürgiseid, tervisele ohtlikke, söövitavaid või ärritavaid aineid.
- Remonditöid, sh pihustusaine kontuuride ja voolikute paigaldamist, tohivad teostada ainult volitatud teeninduspunktid või antud valdkonna spetsialistid, kes tunnevad kõiki asjassepuutuvaid ohutuseeskirju.

Hoiustamine

- Eemaldage harja- /lapijam masina küljest ja keerake juhe korralikult ümber juhtmekonksu ning käepideme.
- Hoidke masinat kuivas kohas ja tavatingimustes (mitte temperatuuridel alla 0 °C)

Veotsing

Probleem	Põhjus	Lahendus
Masin ei tööta.	Vigane toitejuhe.	Pöörduge teeninduskeskusesse.
	Kaitselüliti on rakendunud.	Oodake 10 min, kuni masin jahtub ja proovige seejärel uuesti.
	Vigane masina juhtmestik.	Pöörduge teeninduskeskusesse.
	Vigane mootor.	Pöörduge teeninduskeskusesse.
	Läbipõlenud kondensaator.	Pöörduge teeninduskeskusesse.
Masin töötab värisedes või jónksutades.	Määrduvad lapp.	Vahetage lapp.
	Kasutamiseks sobimatu lapp/hari.	Vahetage õige lapi/harja vastu.
	Lapialus/hari ei ole õigesti paigaldatud.	Eemaldage ja paigaldage lapialus/hari uuesti.
	Lapp/hari on ebaühtlaselt kulunud.	Vahetage lapp/hari.
	Lapp ei ole täpselt lapiajami keskel.	Eemaldage ja paigaldage lapp uuesti ajamile.
Masina kaitselüliti rakendub pidevalt.	Tugevalt määrduvad lapp/hari.	Puhastage või vahetage lapp/hari.
	Kasutamiseks sobimatu lapp/hari.	Vahetage õige lapi/harja vastu.
	Defektne kaitselüliti.	Pöörduge teeninduskeskusesse.
	Kulunud mootori süsinikharjad.	Pöörduge teeninduskeskusesse.

Tehnilised andmed	Väikese kiirusega mudel F3	Suure kiirusega mudel F8	Kahekiiruseline mudel F12
Vahelduvvoolumootor	230 V: 50 Hz	230 V: 50 Hz	230 V: 50 Hz
Nimivõimsus	1000 W	1100 W	1200/1500 W
Max voolutugevus	5,5 A	5,5 A	5,2/8,1 A
Hari (p/min)	165	400	170/340
Hari (mm)	430	430	430
Töökõrgus (mm)	250	250	250
Töökaal	31 kg	31 kg	37 kg
Kaitseklass	II Px4	IPx4	IPx4
Rihmajam	x	x	x
Helirõhu tase (LPA)	56 dB(A)	56 dB(A)	65 dB
Kaalutud kiirendusväärtus	1,05 m/s ²	1,05 m/s ²	1,05 m/s ²

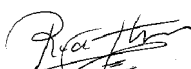
<p>EE</p> <p>Mudel: F3, F8, F12</p> <p>TENNANT N.V. Industrielaan 6 5405 AB P.O. Box 6 5400 AA Uden – The Netherlands Uden, 06.04.2025</p> <p> Richard van den Hoogen, tehnilise toe insener</p> <p>CE</p>	<p>SEADMESTIKU VASTAVUSDEKLARATSIOON (direktiiv 89/392/EMÜ, lisa II, alajaotus A) Masina nr: MF122004, MF122904, MF32004, MF32904, MF82004, MF82904</p> <p>Tootja deklareerib käesolevaga, enda vastutusel, et – seadmestik vastab direktiivide 89/392/EMÜ, 73/23/EWG ja 89/336/EWG nõudmistele – seadmestikule rakenduvad järgmised standardid ja normdokumendid: EN 60335-1 (ed.3); am1; am2, 60334-2-67(ed2); am1, EN60355-1:94+A1:96+A12:96+A13:98+A14: 98+A15:00+A2:00+A16:01, EN60355-2-67:98+A1:00, EMC:CISPR 14-1:00+A1:01,CISPR 14-2:01, ICE61000-3-2:00, IEC61000-3-3:94+A1:01, EN55014-1:00+A1:01, EN 55014-2:97+A1:01, EN61000-3-2:00, EN 61000-3-3:95+A1:01</p>
--	---

F3/F8/F12 Mașină cu disc unic

Componentele mașinii		Accesorii	Piesă nr.
1 - Bara mâner	9 - Roți	11 - Perie pentru frecare pentru viteză redusă F8/F3	9002236
2 - Comutator motor cu perie	10 - Cap motor	11 - Perie pentru lustruire pentru viteză înaltă F12/F8	9002200
3 - Carcasa elementului arborelui superior	11 - Perie	13 - Rezervor de soluție pentru viteză redusă F8/F3	9002256
4 - Blocare comutator	12 - Furtun de evacuare	17 - Placă de angrenare pentru viteză redusă F8/F3	9002191
5 - Mâner de reglare a arborelui	13 - Rezervor de soluție	17 - Placă de angrenare pentru viteză înaltă flexibilă F12/F8	9002193
6 - Unitate de reglare a arborelui	14 - Suport rezervor		
7 - Bară	15 - Levier rezervor	n/s Unitate de pulverizare pentru viteză înaltă F12/F8	9002262
8 - Cârlig cablu	16 - Conector apă	Unitate de aspirație	9002288
		Inel de aspirație 430mm	9002289
		8kg supragreutate F3/F8	9002304
		8kg supragreutate F12	9002303

CUPRINS

Componentele mașinii	2
Accesorii	111
Instrucțiuni privind siguranța	111
Asamblarea și funcționarea mașinii	113
Reparații	114
Depozitare	114
Depanarea	115
Specificații tehnice	115
LISTA DE PIESE	121

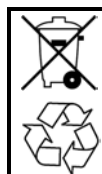

PROTEJAȚI MEDIUL

Vă rugăm să eliminați materialele de împachetare și componentele vechi ale mașinii printr-o modalitate corespunzătoare din punct de vedere al mediului, în conformitate cu regulamentele locale de eliminare a deșeurilor.

Nu uitați să le reciclați.

Instrucțiuni privind siguranța



AVERTIZARE: Acest manual se va citi și se va înțelege înainte de utilizarea sau repararea mașinii.

Această mașină a fost proiectată pentru utilizarea comercială. A fost concepută exclusiv pentru curățarea pardoselilor dure într-un microclimat interior și nu a fost construită pentru alte utilizări. Folosiți doar discurile/periele și agenții de curățare recomandați.

Aceste instrucțiuni de utilizare sunt destinate personalului de exploatare.

- Vă rugăm să vă familiarizați cu instrucțiunile și recomandările conținute de prezentele instrucțiuni de utilizare înainte de a asambla, da în funcțiune și repara mașina.

- Numai după acest pas veți deține controlul asupra mașinii și o veți utiliza în mod eficient. Operațiunile de îngrijire și întreținere descrise în aceste instrucțiuni de operare sunt în interesul propriei dumneavoastră siguranțe și mențin valoarea mașinii.
- Producătorul nu își asumă nicio responsabilitate pentru vătămarile personale sau pentru avarierea proprietății datorate utilizării incorecte a acestui dispozitiv.



Acest simbol de avertizare utilizat în acest manual este pentru a avertiza pericolele sau practicile nesigure. Nerespectarea acestora poate cauza șoc electric, incendiu sau explozie care pot avea ca rezultat vătămări corporale grave sau deces.



Înainte de a pune în funcțiune mașina cu disc unic, vă rugăm să citiți cu atenție aceste instrucțiuni și să le țineți la îndemână pentru orice eventualitate. Mașina cu disc unic poate fi utilizată doar de persoanele instruite cu privire la modul ei de funcționare și autorizate explicit pentru efectuarea de operațiuni cu această mașină.



AVERTIZARE: Pericol de incendiu sau explozie. Nu utilizați niciodată substanțe lichide inflamabile și nu operați niciodată mașina în apropierea substanțelor lichide inflamabile, a vaporilor, sau a agenților combustibili pe bază de pudră.

Această mașină nu este prevăzută cu motor protejat contra exploziei. Motorul electric va forma o scânteie la pornire, ceea ce ar putea cauza izbucnirea unui incendiu sau a unei explozii dacă mașina este utilizată într-o zonă în care sunt prezenți vapori/lichide inflamabile sau prafuri combustibile.



AVERTIZARE: Pericol electric. Nu operați niciodată mașina împreună cu un cablu de alimentare deteriorat. Nu modificați ștecherul. Deconectați cablul de alimentare înainte de a efectua proceduri de reparare.

În cazul în care cablul de alimentare este deteriorat sau rupt, acesta se va înlocui de către fabricant, sau de către agentul de service, sau de către o persoană calificată în domeniu pentru a evita un pericol.

Această mașină nu este prevăzută cu motor protejat contra exploziei. Motorul electric va forma o scânteie la pornire, ceea ce ar putea cauza izbucnirea unui incendiu sau a unei explozii dacă mașina este utilizată într-o zonă în care sunt prezenți vapori/lichide inflamabile sau prafuri combustibile.

Considerații generale

Modul de funcționare a mașinii cu disc unic este supus regulamentelor naționale în vigoare. Este important să se respecte nu doar instrucțiunile de utilizare și regulamentele aferente cu privire la prevenirea accidentelor valabile pe teritoriul țării în care este utilizat dispozitivul, dar și regulile general cunoscute referitoare la procedurile de lucru corecte și sigure. Este interzisă punerea în aplicare a acelor metode care implică riscuri pentru siguranță.

Utilizarea corectă

- Toate mașinile cu disc unic sunt destinate exclusiv utilizării în interiorul clădirilor.
- Orice utilizare în afara acestor zone este considerată incorectă. Producătorul nu își asumă nicio responsabilitate pentru daunele care rezultă în urma unor astfel de situații, utilizatorul fiind singurul răspunzător pentru eventualele riscuri.
- Utilizarea corectă implică de asemenea respectarea condițiilor de operare, reparare și întreținere, recomandate de fabricant.
- Trebuie respectate regulamentele aferente cu privire la prevenirea accidentelor, precum și procedurile de operare și de siguranță general recunoscute.
- Modificările neautorizate aduse mașinii îl scutesc pe producător de orice responsabilitate pentru eventualele daune.
- Înainte de utilizarea mașinii este necesar să se testeze compatibilitatea podelelor cu acest proces de curățare.
- Fiți atenți la compresiunea aerului podelelor elastice-punctiforme, cum ar fi cele din sălile de gimnastică
- Producătorul nu își asumă nicio responsabilitate pentru daunele aduse echipamentului și podelelor curățate rezultate în urma utilizării periiilor incorecte și a unor agenți de curățare inadecvați.
- Mașinile nu se vor utiliza în combinație cu un cablu prelungitor.

Garanția produsului

Operatorului i se atrage în mod special atenția asupra faptului că mașinile pot fi utilizate doar în scopul pentru care au fost proiectate. În cazul în care mașinile nu sunt utilizate în scopul pentru care au fost proiectate, utilizatorul va suporta întreaga responsabilitate. Orice responsabilitate din partea producătorului este astfel exclusă.

Surse de risc



AVERTIZARE: Mașina cu disc unic nu este potrivită pentru curățarea suprafețelor care degajă pulberi sau lichide ce pot amenința sănătatea. Nu utilizați mașina pe trepte.



AVERTIZARE: Această mașină este destinată doar utilizării pe suprafețe netede, cu o înclinare maximă de până la 2 %.



AVERTIZARE: Mașina nu este concepută pentru utilizarea pe drumurile sau pe străzile publice.



AVERTIZARE: Utilizați doar periile oferite cu dispozitivul sau cele specificate în instrucțiuni. Utilizarea altor perii poate afecta siguranța.



AVERTIZARE: Atunci când mașina stă pe loc, unitatea periiilor se va deconecta imediat pentru a preveni deteriorarea podelelor.



AVERTIZARE: În timpul transportării în lift se vor respecta instrucțiunile valabile adresate utilizatorului și reglementările curente de siguranță și în special cele cu privire la încărcătura maximă.

Poziția de operare a mașinii

Utilizatorul va acționa mașina poziționându-se în spatele acesteia.

Personalul de întreținere aprobat

Mașina cu disc unic va fi reparată și întreținută doar de persoanele care dețin autorizarea tehnică și legală în acest scop.

Agenți de curățare

- Atunci când utilizați agenți de curățare și de îngrijire, trebuie să respectați instrucțiunile producătorului cu privire la riscuri și trebuie purtate haine și ochelari de protecție.
- Utilizați doar agenți de curățare neinflamabili, care nu produc spumă în exces și care nu conțin substanțe ce pot pune în pericol sănătatea.

Se face referire în mod explicit la riscurile rezultate în urma utilizării substanțelor puternic inflamabile, toxice, periculoase, corosive sau iritante.

Asamblarea și funcționarea mașinii

Funcționarea inițială

- Livrarea, instrucțiunile privind procedurile de siguranță, manevrarea, întreținerea și operarea inițială sunt în general efectuate de un specialist autorizat din partea noastră.
- Dacă nu este cazul, operatorul va fi cel responsabil de instruirea utilizatorilor mașinii.
- Vă rugăm să rețineți că valoarea tensiunii din clădirea ce urmează a fi curățată, trebuie să corespundă cu valoarea tensiunii înscrise pe plăcuța de identificare a mașinii.

Instrucțiuni de asamblare

- Capul motorului și bara sunt împachetate separat.
- Mai întâi desfaceți șuruburile racordului hexagonal din unitatea de reglare a arborelui (6).
- Introduceți apoi bara (7) cu atenție, atât cât se poate, în unitatea de reglare a arborelui (6).
- Aliniați bara mânerului (1) astfel încât să fie paralelă cu roțile (9) și astfel încât partea deschisă a elementului carcasei arborelui superior (3) să fie direcționată înspre spate.
- Apoi strângeți din nou șuruburile racordului hexagonal.
- Răsuciți cablul electric în jurul barei mânerului (1) și al cârligului de cablu (8).

Pregătiri în vederea utilizării

- Prindeți bara mânerului (1) cu ambele mâini și ridicați mașina până când se sprijină pe ambele roți (A).
- Aduceți apoi mașina la locul în care urmează să acționeze și introduceți cablul electric în priza de alimentare.
- Setați rpm dorit utilizând comutatorul montat pe carcasa motorului (doar pentru F8 cu dublă viteză)
- Așezați accesoriile (11) pe podea, de exemplu: peria sau placa de comandă cu disc.
- Acum ridicați mașina în poziția de sprijin pe roți și împingeți-o deasupra periei (sau a plăcii de angrenare) până când mecanismul de angrenare în stea și flanșa periei sunt aliniate vertical. Coborâți mașina peste perie (B).
- Strângeți apoi maneta de reglare a arborelui (5) și coborâți bara (7) în poziția de funcționare. Ambele brațe trebuie coborâte relaxat, în poziție întinsă (C).
- Aliniați mașina orizontal deasupra elementului de lucru (perie sau placă de comandă), apăsați elementul de blocare a comutatorului (4) și apăsați scurt comutatorul mașinii cu perie (2).
- Accesoriul este automat activat.

Utilizarea mașinii

- Apăsați butonul de comutare al mașinii cu perie (2) (spre dreapta sau spre stânga. Motorul pornește.
- Dacă ridicați ușor bara (7), mașina se deplasează înspre dreapta (D).
- Dacă coborâți bara, mașina se deplasează înspre stânga (D).
- Dacă mențineți bara în poziție centrală, mașina funcționează asupra locului respectiv ales.

După utilizare

- Trageți pârghia de reglare a arborelui (5) și aduceți bara (7) în poziție verticală.
- Ridicați mașina pe roți (9) și apăsați scurt comutatorul mașinii cu perie (2). Accesoriul (11) este dezactivat.
- Scoateți întrerupătorul din priza de alimentare și răsuciți cablul electric în jurul barei mânerului (1) și al cârligului pentru cablu (8).

Curățare minuțioasă prin metode foarte simple

În vederea unei curățări minuțioase, echipați mașina cu disc unic cu următoarele accesorii:

- Rezervor pentru lichide (13)
- Perie abrazivă (11) sau placă de angrenare cu suport.
- Montați rezervorul (14).
- Introduceți furtunul de evacuare (12) în conectorul pentru apă (16).
- Umpleți rezervorul (13). Fixați apoi peria sau placa de angrenare cu disc.
- Controlați curgerea lichidului cu ajutorul levierului rezervorului (15), trăgând levierul (15) în sus.
- Goliți soluția murdară obținută în urma curățării cu ajutorul unui extractor de apă.

Șamponarea temeinică și eficientă

Pentru șamponare, echipați mașina cu următoarele accesorii:

- Rezervor pentru lichide; perie pentru șamponare 0,3 Perlon sau suport pentru podele acoperite cu material textil.
- Procedura de lucru este în principiu similară cu cea pentru curățarea minuțioasă.
- Porniți mașina echipată cu peria pentru șamponare.
- Măsurați o cantitate mică de lichid, până se obține o saturare cu spumă.
- Acționați mașina împreună cu peria rotativă de la dreapta la stânga sau viceversa. ⇒ Imediat după aceasta, acționați mașina în același mod în direcție inversă, dar păstrând o suprapunere de aproximativ un sfert din banda de podea deja tratată (E)
- Doar după acest pas puteți acționa mașina în spirală deasupra zonelor șamponate. ⇒ Procedând astfel, acționați ambele benzi în același timp (F).
- În timpul șamponării, se recomandă cu insistență să îndepărtați imediat spuma murdară de pe o porțiune cu ajutorul unui extractor de apă.

Instrucțiuni de asamblare pentru unitatea de pulverizare

- Fixați suportul tubului de spray pe bară (7), cu suportul direcționat în sus și spre stânga (G), dacă priviți dinspre zona de operare.
- Montați pe suport proeminența tubului de spray, pivotând înapoi suportul până când clema de prindere cu role este fixată.
- Deplasați apoi clema arcului deasupra unității de reglare a arborelui (7).
- Atașați cutia în partea dreaptă sau stângă, după cum doriți (H).
- Poziționați furtunul universal oscilant în direcția dorită.

Curățarea de rutină

Pentru curățarea de rutină, echipați mașina dumneavoastră cu următoarele accesorii:

- Unitate de pulverizare, placă de angrenare pentru discuri, disc pentru F8/F3 viteză redusă sau unitate de pulverizare, placă de angrenare pentru discuri, disc pentru F12/F8 viteză înaltă.
- Umpleți tubul sprayului cu produsul dorit.
- Poziționați placa de angrenare cu discul dorit.
- Porniți mașina.
- Atunci când acționați de mai multe ori levierul unității de pulverizare, agentul de curățare este pulverizat pe podea. Acum puteți începe procedura de curățare, până la obținerea luciului.
- Vă sfătuim să curățați suprafețele pe etape, tratând zone relativ mici. Mașina este ideală pentru curățarea prin dispersiune de polimeri. Rezistența stratului de acoperire la trafic și la uzura generală se menține. Urmele și petele sunt mai ușor de îndepărtat.

Lustruirea cu ajutorul dispozitivului cu viteză înaltă F12/F8

Pentru lustruire, echipați mașina cu următoarele accesorii:

- Placă de angrenare pentru suporturi, suport alb
- Poziționați placa de angrenare cu discul.
- Apoi porniți mașina.

Reparații

- Pentru reparații, vă rugăm să îl contactați pe specialistul dvs. angrosist sau luați legătura cu unul din atelierele de service.
- Veți fi deservit profesional și rapid.

Instrucțiuni cu privire la reparații

Următoarele instrucțiuni trebuie respectate întotdeauna.

- Atunci când curățați și reparați mașina, când înlocuiți piese sau programați o funcție diferită, trebuie să decuplați mecanismul de angrenare și să scoateți mașina din priză.
- Nu trebuie să deteriorați cablul de alimentare trecând cu mașina peste el, strivindu-l, trăgându-l cu putere etc.
- Verificați periodic cablul de alimentare pentru a depista eventualele deteriorări.
- Nu trebuie să utilizați mașina dacă cablul de alimentare nu este în stare perfectă de funcționare.
- Atunci când utilizați sau înlocuiți cablul de alimentare sau cablurile echipamentului, trebuie să le utilizați doar pe cele specificate de producător.
- Atunci când înlocuiți dispozitivele de conectare la prizele de curent a cablurilor de alimentare sau a cablurilor echipamentului, trebuie să fie asigurată protecția împotriva pulverizării și rezistența mecanică.
- Atunci când transportați mașina cu liftul, puneți arborele / bara în poziție verticală, astfel încât să nu se agațe de pereții liftului.
- Arborele/ bara este protejat(ă) automat împotriva reculului prin intermediul unității de reglare a arborelui/barei.
- Vor fi utilizați doar acei agenți de curățare și acele sprayuri, care corespund cu scopul mașinii.
- Nu utilizați niciodată substanțe puternic inflamabile, combustibile, toxice sau periculoase, corosive sau iritante.
- Reparațiile, inclusiv fixarea tuburilor și furtunurilor pentru sprayuri, pot fi efectuate doar de către atelierele autorizate pentru deservirea clienților, sau de către specialiștii din acest domeniu, care sunt familiarizați cu toate regulamentele de siguranță aferente.

Depozitare

- Detașați peria/mecanismul de acționare a discului de la mașină și înfășurați cu grijă cablul în jurul cârligului și al manetei.
- Depozitați mașina într-un spațiu uscat și în condiții normale de temperatură (nu mai puțin de 0° C).

Depanarea

Problemă	Cauză	Soluție
Mașina nu funcționează.	Cablu electric defect.	Contactați Centrul de service.
	Înterupătorul circuitului declanșat	Așteptați 10 minute până mașina se răcește și încercați din nou.
	Cablajul mașinii defect.	Contactați Centrul de service
	Motor defect.	Contactați Centrul de service
	Condensator ars.	Contactați Centrul de service
Mașina funcționează cu o mișcare neuniformă sau cu șocuri.	Disc murdar.	Înlocuiți discul
	Disc/perie necorespunzătoare pentru utilizare	Înlocuiți cu un disc corespunzător/o perie corespunzătoare
	Mecanismul de acționare a discului/peria nu este instalat(ă) corect.	Detașați și reinstalați mecanismul de acționare a discului/peria
	Discul/peria uzate neuniform.	Înlocuiți discul/peria
	Discul nu este centrat adecvat pe dispozitivul de angrenare	Detașați și reinstalați dispozitivul de angrenare
Înterupătorul circuitului mașinii se declanșează în continuu.	Disc/perie foarte murdar(ă)	Curățați sau înlocuiți discul/peria
	Disc/perie necorespunzătoare pentru utilizare	Înlocuiți cu un disc corespunzător/o perie corespunzătoare
	Înterupătorul circuitului declanșat.	Contactați Centrul de service
	Perii de carbon uzate în motor.	Contactați Centrul de service

Specificații tehnice	F3 viteză redusă	F8 viteză ridicată	F12 Dublă viteză
Motor A.C.	230 V: 50 Hz	230 V: 50 Hz	230 V: 50 Hz
Curent nominal	1000 W	1100 W	1200/1500 W
Furnizare maximă amperi	5.5 A	5.5 A	5.2 / 8.1 A
Perie (rpm)	165	400	170/340
Perie (mm)	430	430	430
Înălțimea de lucru (mm)	250	250	250
Greutatea de lucru	31 kg	31 kg	37 kg
Clasă protecție	IPx4	IPx4	IPx4
Acționat prin curea	x	x	x
Nivelul presiunii sonore LPA	59db (A)	59db (A)	65db
Valoarea accelerației ponderate	1,05 m/s ²	1,05 m/s ²	1,05 m/s ²

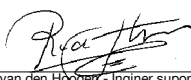
<p>RO</p> <p>Model: F3, F8, F12</p> <p>TENNANT N.V. Industrielaan 6 5405 AB P.O. Box 6 5400 AA Uden - Olanda Uden, 06.04.25</p> <p> Richard van den Hoogen - Inginer suport tehnic</p> <p>CE</p>	<p>DECLARAȚIA DE CONFORMITATE PENTRU UTILAJE (Directiva 89//392/CEE, Anexa II, sub A)</p> <p>Mașina nr.: MF122004, MF122904, MF32004, MF32904, MF82004, MF82904</p> <p>Declarăm aici, pe propria responsabilitate, că utilajul</p> <ul style="list-style-type: none"> - este în conformitate cu prevederile Directivei 89/392/CEE, 73/23/EWG și 89/336/EWG - Au fost aplicate următoarele standarde și documente normative: EN 60335-1 (ed.3);am1;am2, 60334-2-67(ed2);am1, EN60355-1:94+A1:96+A12:96+A13:98+A14:98+A15:00+A2:00+A16:01,EN60355-2-67:98+A1:00, EMC:CISPR 14-1:00+A1:01,CISPR 14-2:01, ICE61000-3-2:00,IEC61000-3-3:94+A1:01,EN55014-1:00+A1:01,EN 55014-2:97+A1:01, EN61000-3-2:00, EN 61000-3-3:95+A1:01
--	---

F3/F8/F12 Еднодискова машина

Компоненти на машината		Акcesoари	Част 9
1 - Кормило	9 - Колела	11 - Четка за дъски за ниска скорост F8/F3	9002236
2 - Ключ за двигателя на четката	10 - Глава на двигателя	11 - Полираща четка за висока скорост F12/F8	9002200
3 - Корпус на горния елемент на вала	11 - Четка	13 - Резервоар за чист разтвор за ниска скорост F8/F3	9002256
4 - Блокировка на ключа	12 - Изходен маркуч	17 - Задвижваща пластина за ниска скорост F8/F3	9002191
5 - Ръчка за регулиране на вала	13 - Резервоар за чист разтвор	17 - Задвижваща гъвкава пластина за висока скорост F12/F8	9002193
6 - Модул за регулиране на вала	14 - Държач на резервоара		
7 - Летва	15 - Лост на резервоара	n/s Впръскващо устройство за висока скорост F12/F8	9002262
8 - Кабелна кука	16 - Воден съединител	Всмукващо устройство	9002288
		Всмукващ пръстен 430 мм	9002289
		8 кг допълнително тегло F3/F8	9002304
		8 кг допълнително тегло F12	9002303

СЪДЪРЖАНИЕ

Компоненти на машината 2
 Акcesoари 116
 Указания за безопасност 116
 Монтаж на машината и работа с нея 117
 Сервизно обслужване 119
 Съхранение 119
 Отстраняване на неизправности по машината 120
 Технически спецификации 120
 фтлфэн рг хишрлѳифнлхи ѳгфхл 121

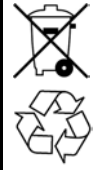

ПАЗЕТЕ ОКОЛНАТА СРЕДА

Отстранявайте опаковъчните материали и частите от стари машини по безопасен за околната среда начин в съответствие с местните разпоредби за отстраняване на отпадъци.

Не забравяйте да рециклирате.

Указания за безопасност



ПРЕДУПРЕЖДЕНИЕ: Трябва да прочетете и разберете това ръководство преди да започнете работа или техническо обслужване на машината.

Тази машина е предназначена за употреба с търговска цел. Предназначена е за полиране единствено на твърди подови настилки в закрити помещения и не е проектирана за други цели. Използвайте само препоръчаните падове/четки и почистващи препарати.

Тези инструкции за експлоатация са предназначени за работния персонал.

1. Запознайте се с инструкциите и препоръките в това ръководство за експлоатация преди да пристъпите към настройка, използване и обслужване на машината.
 2. Само тогава ще можете да контролирате напълно машината и да я използвате ефективно. Грижете и поддръжката, описани в това ръководство за експлоатация, са предвидени в интерес на вашата собствена безопасност и с цел запазване на експлоатационните качества на машината.
 3. Производителят не носи отговорност за телесни наранявания и имуществени повреди, дължащи се на неправилно използване на машината.
-  Целта на този предупредителен символ, използван в цялото ръководство, е да предупреждава за опасности или ненадеждни практики. Неспазването му може да причини електрически удар, пожар или експлозия, които да доведат до тежки телесни наранявания или дори смърт.



Преди да започнете работа с машината, прочетете внимателно тези инструкции, които трябва да са ви винаги подръка. Еднодисковата машина може да се използва само от лица, които са обучени за работа с нея и на които специално е възложено управлението ѝ.



ПРЕДУПРЕЖДЕНИЕ: Опасност от пожар или експлозия. Никога не използвайте лесно запалими течности и не работете с машината в или в близост до лесно запалими течности, изпарения или лесно запалими прахове.

Машината не е оборудвана с взривообезопасен двигател. Електродвигателят искри при стартиране, което може да доведе до мигновен пожар или взрив, ако машината се ползва в участък с лесно запалими изпарения/течности или възпламеними прахообразни вещества.



ПРЕДУПРЕЖДЕНИЕ: Опасност от поражение от електрически ток. Не използвайте машината никога, когато е повреден захранващият кабел. Не променяйте щепсела. Изключете от контакта преди да извършите поддръжка на машината.

В случай, че захранващият кабел е повреден или скъсан, той трябва да бъде подменен от производителя или от негов сервизен агент или от подходящо лице, квалифицирано за извършване на подобна дейност, за да се избегнат евентуални опасности.

Машината не е оборудвана с взривообезопасен двигател. Електродвигателят искри при стартиране, което може да доведе до мигновен пожар или взрив, ако машината се ползва в участък с лесно запалими изпарения/течности или възпламеними прахообразни вещества.

Общи забележки

Експлоатацията на еднодискосвата машина се подчинява на действащите валидни национални разпоредби. Важно е да спазвате не само инструкциите за експлоатация и задължителните разпоредби за предотвратяване на инциденти, които са приети в страната, където машината ще се използва, но и общоприетите правила за безопасни и правилни работни процедури. Не трябва да се използват методи, които представляват риск за безопасността.

Правилна употреба

- Всички еднодискосви машини са предназначени само за използване вътре в помещенията.
- Всяка друга употреба се счита за неправилна. Производителят не поема отговорност за щети, възникнали в резултат на това; този риск се поема от потребителя.
- Правилната експлоатация включва и придържането към условията за експлоатация, обслужване и поддръжка, препоръчани от производителя.
- Трябва да се спазват и съответните разпоредби за предотвратяване на инциденти, както и общоприетите безопасни и работни практики.
- Неразрешените модификации по машината водят до изключване на отговорността на производителя при настъпване на повреди.
- Преди да започнете работа с машината, подовото покритие трябва да се тества, за да се установи дали е подходящо за този процес на почистване.
- Обърнете внимание на натиска върху площта на точково еластични подове, например в спортни салони.
- Производителят не поема отговорност за щети на оборудването и на подовото покритие, което се почиства, причинени от използване на погрешни четки и почистващи препарати.
- Машината не може да се използва с удължителен кабел.

Отговорност за качеството на продукта

Изрично се обръща внимание на оператора относно факта, че машините може да се използват само по предназначение. Ако машините не се използват по предназначение, то отговорността за тях трябва да се

поеме изцяло от потребителя. В този случай отговорността на производителя се изключва.

Източници на опасност



ПРЕДУПРЕЖДЕНИЕ: Еднодискосвата машина не е подходяща за почистване на повърхности, които освобождават опасни за здравето прахове и течности. Не използвайте машината по стъпала.



ПРЕДУПРЕЖДЕНИЕ: Машината е предназначена за използване на равни повърхности с максимален наклон не повече от 2 %.



ПРЕДУПРЕЖДЕНИЕ: Машината не е одобрена за използване по обществените пътища.



ПРЕДУПРЕЖДЕНИЕ: Използвайте само четките, предоставени с уреда, или тези, които са указани в инструкциите. Използването на другите четки представлява компромис с безопасността.



ПРЕДУПРЕЖДЕНИЕ: Когато машината е неподвижна, четковият модул трябва веднага да се изключи, за да се предотврати повреждане на подовото покритие.



ПРЕДУПРЕЖДЕНИЕ: По време на транспортиране в асансьори трябва да се използват действащите в момента инструкции за използване и разпоредби за безопасност и по-специално тези, отнасящи се до максималното натоварване.

Позиция за управление на машината

Позицията за управление на машината е зад нея.

Одобрен обслужващ персонал

Еднодискосвата машина може да се обслужва и ремонтира само от лица с техническа и законна оторизация.

Почистващи препарати

- Когато използвате почистващи и поддържащи препарати, трябва да спазвате предупрежденията за опасност на производителя, както и да се носят защитни очила и облекло.
- Използвайте само нископенести, невзривоопасни почистващи препарати, които не съдържат опасни за общото здраве вещества.

Изрично се отбелязват рисковете от използване на запалими, взривоопасни, токсични, опасни за здравето, корозивни или дразнещи вещества.

Монтаж на машината и работа с нея

Въвеждане в експлоатация

- Доставка, инструктажът за безопасна работа, разтоварването и техническата поддръжка, както и въвеждането в експлоатация обикновено се извършва от нашите оторизирани специалисти.

- Ако случаят не е такъв, операторът носи отговорност за инструктажа на ползвателите на машината.
- Не забравяйте, че напрежението в сградата, която ще се почиства, трябва да съответства на това, обозначено на табелката с данни на машината.

Инструкции за монтаж

- Главата на двигателя и летвата се доставят в отделни опаковки.
- Най-напред освободете винтовете с шестоъгълни гнезда в модула за регулиране на вала (6).
- След това внимателно поставете летвата (7), доколкото може да влезе в модула за регулиране на вала (6).
- Подравнете кормилото (1) успоредно на колелата (9), така че отворената страна на горния елемент на вала (3) е обърната назад.
- След това отново затегнете винтовете с шестоъгълни гнезда.
- Навийте електрическия кабел около кормилото (1) и кабелната кука (8).

Подготовка за работа

- Хванете кормилото (1) с две ръце и наклонете машината назад, така че да се опре на двете си колела (А).
- След това закарайте машината до мястото на работа и поставете захранващия кабел в щепсела.
- Задайте желаната стойност на об./мин., използвайки превключвателя, монтиран в корпуса на двигателя (само за скорост F8 Duo)
- Поставете на пода аксесоарите (11), а именно: четка или задвижваща пластина с пад.
- Сега обърнете машината обратно на колелата и я натиснете върху четката (или задвижващата пластина), докато задвижващата звезда и фланеца на четката са подравнени вертикално. Свалете машината върху четката (В).
- След това натиснете лоста за регулиране на вала (5) и свалете летвата (7) в работно положение. И двете рамена трябва да се разтегнат свободно надолу (С).
- Подравнете машината хоризонтално над работния елемент (четка или задвижваща пластина), натиснете блокиращия ключ (4) и за кратко натиснете ключа за двигателя на четката (2).
- Аксесоарът се захваща автоматично.

Действие на машината

- Натиснете ключа за двигателя на четката (2) (надясно или наляво). Двигателят се задейства.
- Ако леко повдигнете летвата (7), машината се премества вдясно (D).
- Ако леко свалите летвата, машината се премества вляво (D).
- Ако задържите летвата в централно положение, машината работи на място.

След използване

- Издърпайте ръчката за регулиране на вала (5) и превключете летвата (7) във вертикално положение.
- След това завъртете машината на колелата (9) и за кратко натиснете ключа за двигателя на четката (2). Аксесоарът (11) се деактивира.
- Извадете кабела от щепсела и навийте електрическия кабел около кормилото (1) и кабелната кука (8).

Лесно и щателно почистване

За щателно почистване оборудвайте машината със следните аксесоари:

- Резервоар за чист разтвор (13)
- Четка за под (11) или задвижваща пластина с пад.
- Закрепете резервоара към гнездото (14).
- Плъзнете изходния маркуч (12) върху водния съединител (16).
- Напълнете резервоара (13). След това монтирайте четката или задвижваща пластина с пад.
- Контролирайте потока от течност с лоста на резервоара (15) като издърпате лоста (15) нагоре.
- Почистете мръсния разтвор от измиването раздел по раздел с водния екстрактор.

Щателно и ефикасно третиране с шампоан.

За третиране с шампоан оборудвайте машината със следните аксесоари:

- Резервоар за чист разтвор; 0.3 Perlon четка за третиране с шампоан или пад за текстилни подови настилки.
- Работната процедура е същата, както и при щателното почистване.
- Пуснете машината със суха четка за третиране с шампоан.
- Отмерете малко количество течност, докато четките се напят с пена.
- Пуснете машината с въртяща се четка отдясно наляво или обратно. ⇒ Веднага след това пуснете машината по същия начин в обратна посока, като застъпите около четвърт от вече обработената ивица (Е.)
- Едва тогава минете с машината спирално върху третираните с шампоан ивици. ⇒ При това действие можете да работите върху две ивици едновременно (F.)
- При нанасяне на шампоана препоръчваме ви веднага да отстранявате мръсната пена секция по секция с водния екстрактор.

Инструкции за монтаж на впръскващото устройство

- Прикрепете държача на пулверизатора към летвата (7) с държача сочещ нагоре и вляво, гледано от положението за управление (G).
- Закачете езика на пулверизатора върху държача, като завъртите държача назад, докато сачмения захващащ елемент се задейства.
- След това плъзнете ресорната скоба над модула за регулиране на вала (7).
- Прикрепете кутията вдясно или вляво съгласно предпочитанията ви (H).
- Насочете универсалния съединителен маркуч в желаната посока.

Рутинно почистване

За рутинно почистване оборудвайте машината със следните аксесоари:

- Впръскващо устройство, задвижваща пластина за падове, падове за ниска скорост F8/F3 или впръскващо устройство, задвижваща пластина за падове, падове за висока скорост F12/F8
- Напълнете пулверизатора с желания продукт.
- Монтирайте върху задвижващата пластина желания пад.
- Включете машината.
- Когато издърпате ръчката на впръскващия модул няколко пъти, почистващият продукт се впръсква на пода. Сега започнете почистването веднага, докато получите желания блясък.
- Препоръчваме ви да почиствате повърхността на сравнително малки участъци поотделно. Машината е подходяща за почистване с полимерни дисперсии. Устойчивостта на пода на натоварване и срещу износване и повреда се запазва. По-лесно се премахват замърсяванията и бележите.

Полиране с висока скорост F12/F8

За полиране оборудвайте машината със следните аксесоари:

- Задвижваща пластина за падове, бял пад
- Монтирайте пада върху задвижващата пластина.
- След това включете машината.

Сервизно обслужване

- При необходимост от ремонт трябва да се обърнете към специализирания търговец на едро или някой от сервизните магазини.
- Ще получите експертно и бързо обслужване.

Инструкции за сервизно обслужване

Винаги трябва да спазвате следните инструкции.

- Когато почиствате и обслужвате машината, подменят частите или когато започвате изпълнение на други функции, изключете устройството и извадете щепсела.
- Внимавайте да не повредите хранващия кабел като минете върху него, смачкате го или го издърпате.
- Проверявайте редовно хранващия кабел за индикации за повреда.
- Машината не трябва да се използва, ако хранващият кабел не е в отлично състояние.
- Когато използвате или подменят хранващия кабел или подаващите кабели на оборудването, трябва да използвате само такива, които са препоръчани от производителя.
- Когато подменят щепселните съединения, хранващия кабел или подаващите кабели на оборудването, трябва да се гарантира защитата срещу пръски и механичната здравина.
- Когато транспортирате машината в асансьори, поставете вала/летвата във вертикално положение, така че да не се опира в стените на асансьора.
- Валът/летвата е автоматично защитен срещу отскачане от патентования модул за регулиране на вала/лоста.
- Трябва да се използват само почистващи препарати, които са подходящи за машината.
- Никога не използвайте силно запалими, взривоопасни, токсични, опасни за здравето, корозивни или дразнещи вещества.
- Ремонти, включително поставяне на тръби и маркучи за впръскващия препарат, може да се извършват само от оторизираните сервизни магазини или от специалисти в тази област, които са запознати с всички съответни разпоредби за безопасност.

Съхранение

- Отстранете четката/водача за пада от машината и навийте плътно кабела около кабелната кука и дръжката.
- Съхранявайте машината на сухо място и при нормални стаини условия (не под 0°C)

Отстраняване на неизправности по машината

Проблем	Причина	Решение
Машината не работи	Неизправен захранващ кабел.	Свържете се със сервизния център.
	Изключен верижен прекъсвач	Изчакайте 10 мин. докато машината се охлади и опитайте отново.
	Неизправно окабеляване при машината.	Свържете се с центъра за обслужване на клиенти
	Неизправен двигател.	Свържете се с центъра за обслужване на клиенти
	Изгорял кондензатор.	Свържете се с центъра за обслужване на клиенти
Машината се движи поклащайки или друсайки се по време на експлоатация.	Замърсен пад.	Сменете пада
	Неподходящ пад/четка за приложението.	Сменете с подходящ пад/четка
	Водачът за пад/четка не е монтиран правилно.	Отстранете или монтирайте отново водача за пад/четка
	Неравномерно износен пад/четка.	Сменете пада/четката
	Падът не е центриран правилно върху водача на пада	Отстранете и монтирайте отново водача на пада
Електрическият изключвател на машината се активира непрекъснато.	Силно замърсен пад/четка.	Почистете или подменете пада/четката
	Неподходящ пад/четка за приложението	Сменете с подходящ пад/четка
	Дефектен верижен прекъсвач.	Свържете се с центъра за обслужване на клиенти
	Износени въглени четки в двигателя.	Свържете се с центъра за обслужване на клиенти

Технически спецификации	Ниска скорост F3	Висока скорост F8	Скорост F12 Duo
Променливотоков електродвигател	230 V: 50 Hz	230 V: 50 Hz	230 V: 50 Hz
Номинална мощност	1000 W	1100 W	1200/1500 W
Максимален ток на всмукване	5,5 A	5,5 A	5,2 / 8,1 A
Четка (об./мин.)	165	400	170/340
Четка (мм)	430	430	430
Работна височина (мм)	250	250	250
Работно тегло	31 кг	31 кг	37 кг
Клас на защита	IPx4	IPx4	IPx4
Задвижване от ремъчна предавка	x	x	x
Ниво на звуково налягане LPA	59db (A)	59db (A)	65db
Стойност на ускорение при натоварване	1,05 м/сек.2	1,05 м/сек.2	1,05 м/сек.2

<p>BG</p> <p>ТЕННАНТ Н.В. Industrielaan 6 5405 AB P.O. Box 6 5400 AA Uden - The Netherlands Uden, 25-04-06</p> <p><i>Rijkman</i></p> <p>Рихард ван ден Хоббън - Инженер по техническа поддръжка</p> <p>CE</p>	<p>Модел: F3, F8, F12</p> <p>ДЕКЛАРАЦИЯ ЗА СЪОТВЕТСТВИЕ ЗА МАШИНИ (Директива 89/392/ЕИО, Приложение II, дял А) Машина Э: MF122004, MF122904, MF32004, MF32904, MF82004, MF82904</p> <p>С настоящото ние декларираме на своя отговорност, че машината - е в съответствие с разпоредбите на Директива 89/392/ЕИО, 73/23/ EWG и 89/336/ EWG - Приложени бяха следните стандарти и нормативни разпоредби: EN 60335-1 (изд.3); пр.1; пр.2, 60334-2-67(изд.2); пр.1, EN60355-1:94+A1:96+A12:96+A13:98+A14: 98+A15:00+A2:00+A16:01, EN60355-2-67:98+A1:00, EMC:CISPR 14-1:00+A1:01, CISPR 14-2:01, IEC61000-3-2:00, IEC61000-3-3:94+A1:01, EN55014-1:00+A1:01, EN 55014-2:97+A1:01, EN61000-3-2:00, EN 61000-3-3:95+A1:01</p>
--	--

F3 - Base Group

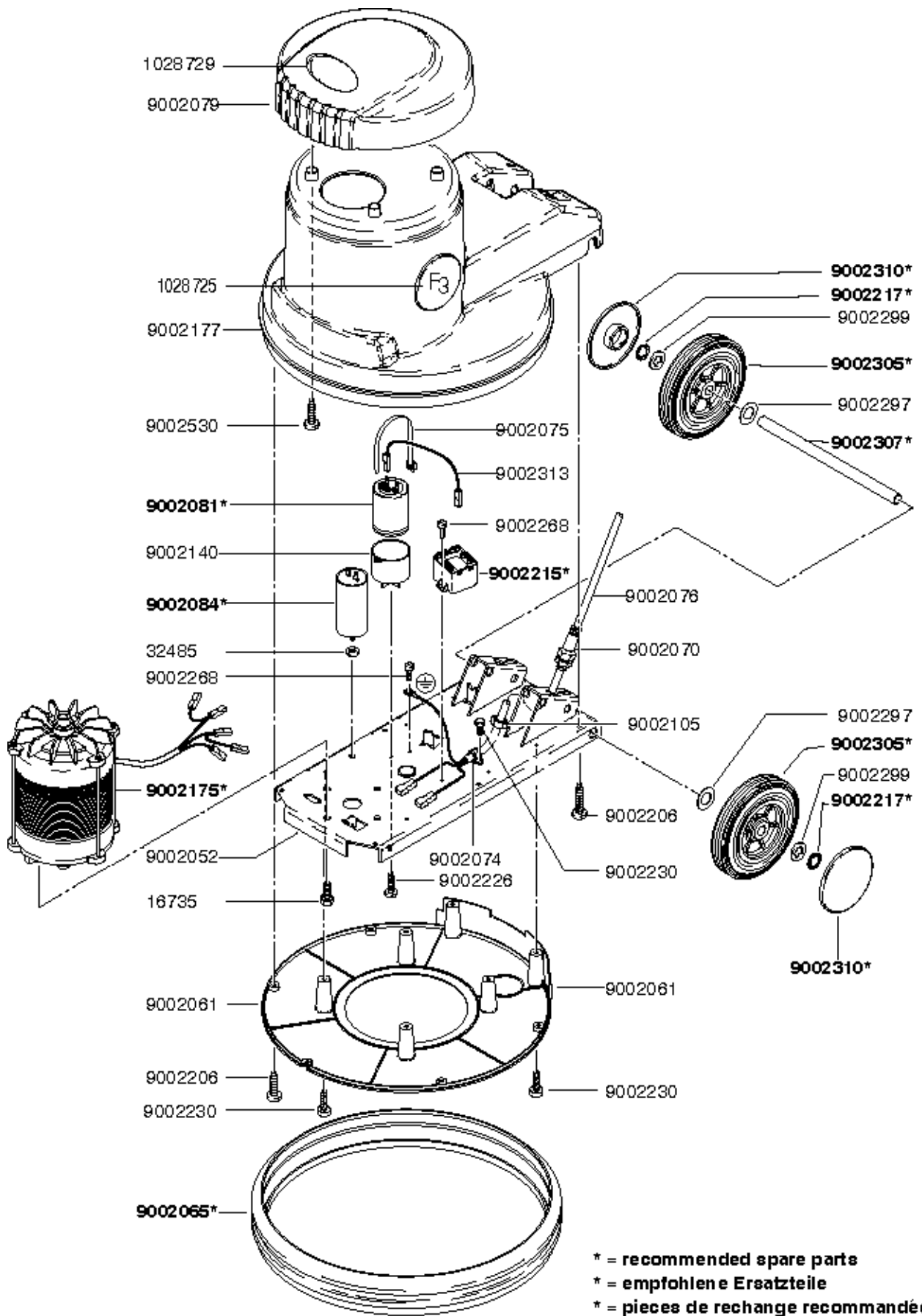

PARTS LIST

F3 - Base Group

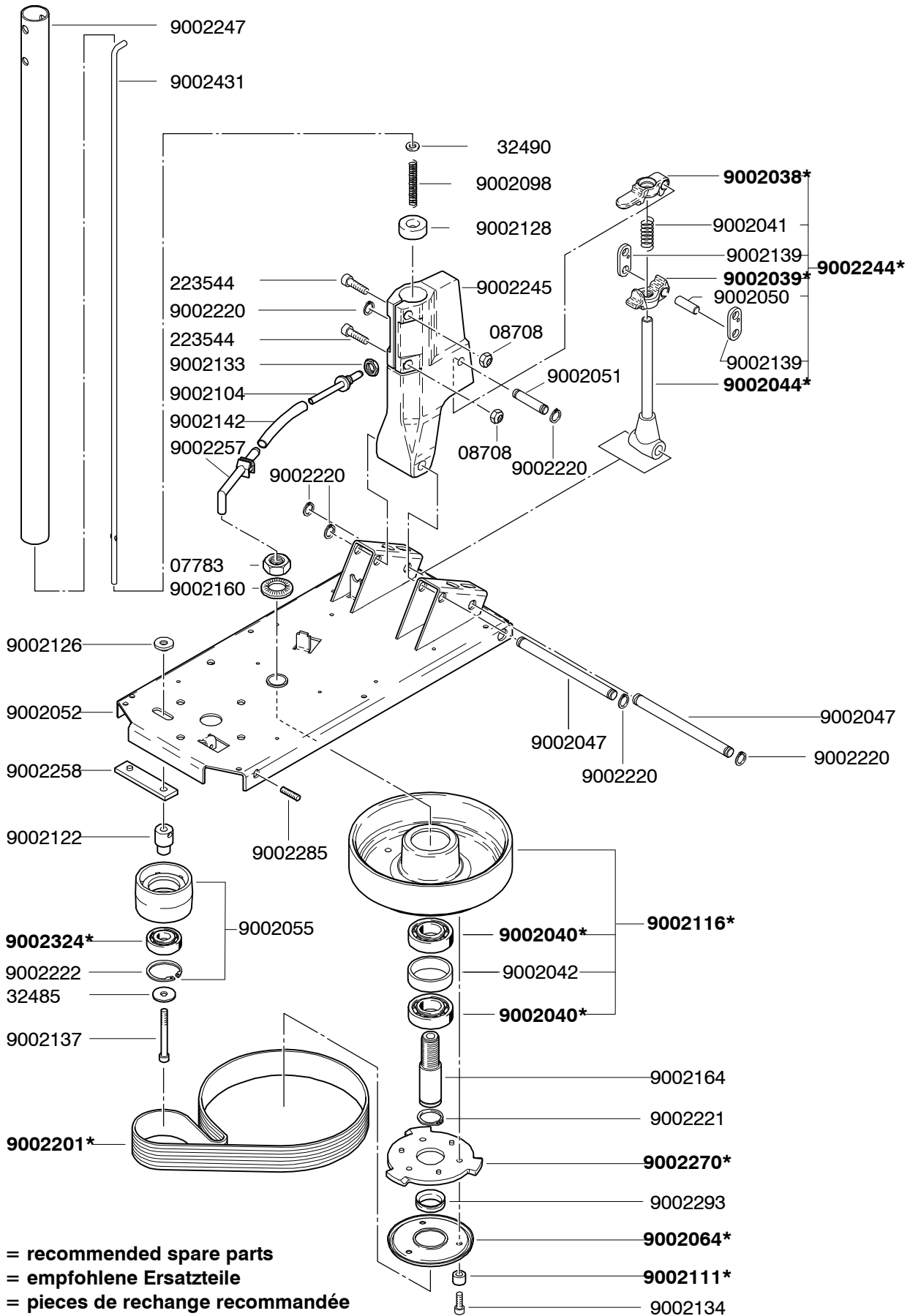

* = recommended spare parts
 * = empfohlene Ersatzteile
 * = pieces de rechange recommandée

F3 - Handle Group

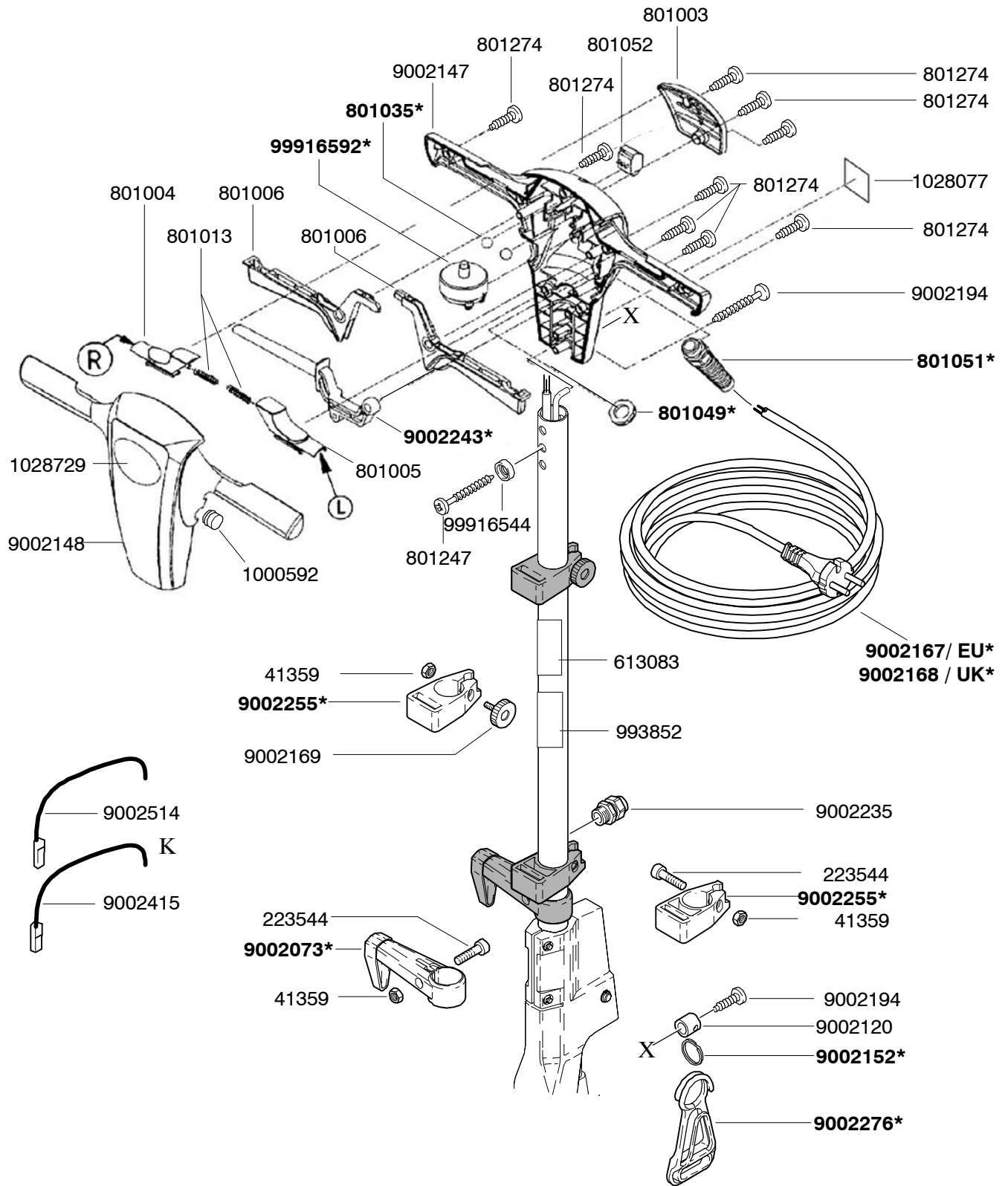

* = recommended spare parts
 * = empfohlene Ersatzteile
 * = pieces de rechange recommandée

F3 - Electrical Diagram

F3 MODEL

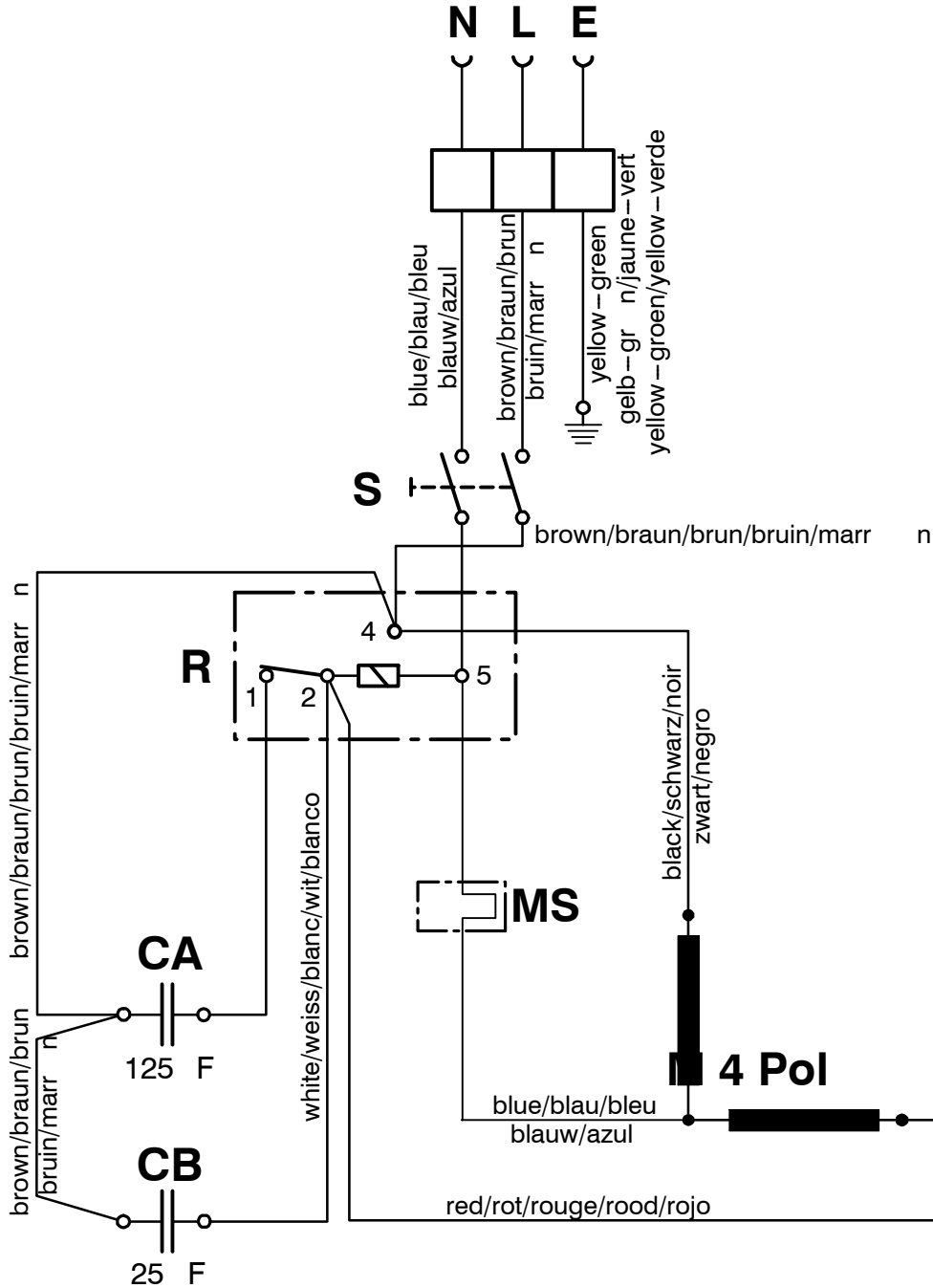

REF	English LEGEND	Deutsch SCHLÜSSEL	Fran çais L GENDE	Nederlands LEGENDE	Espa ñol LEYENDA
S	= Switch for motor	Schalter Buerstmotor	Interrupteur	Schakelaar	Interruptor
R	= Relais	Startrelais	Relais	Relais	Relais
CA	= Capacitor	Anlaufkondensator	Capaciteur	Condensator	Condensador
CB	= Capacitor	Betriebskondensator	Capaciteur	Condensator	Condensador
M	= Motor	Motor	Moteur	Motor	Motor
MS	= Protective switch- gear of an engine	Motorschutzschalter	Disjoncteur		

F8 - Base Group

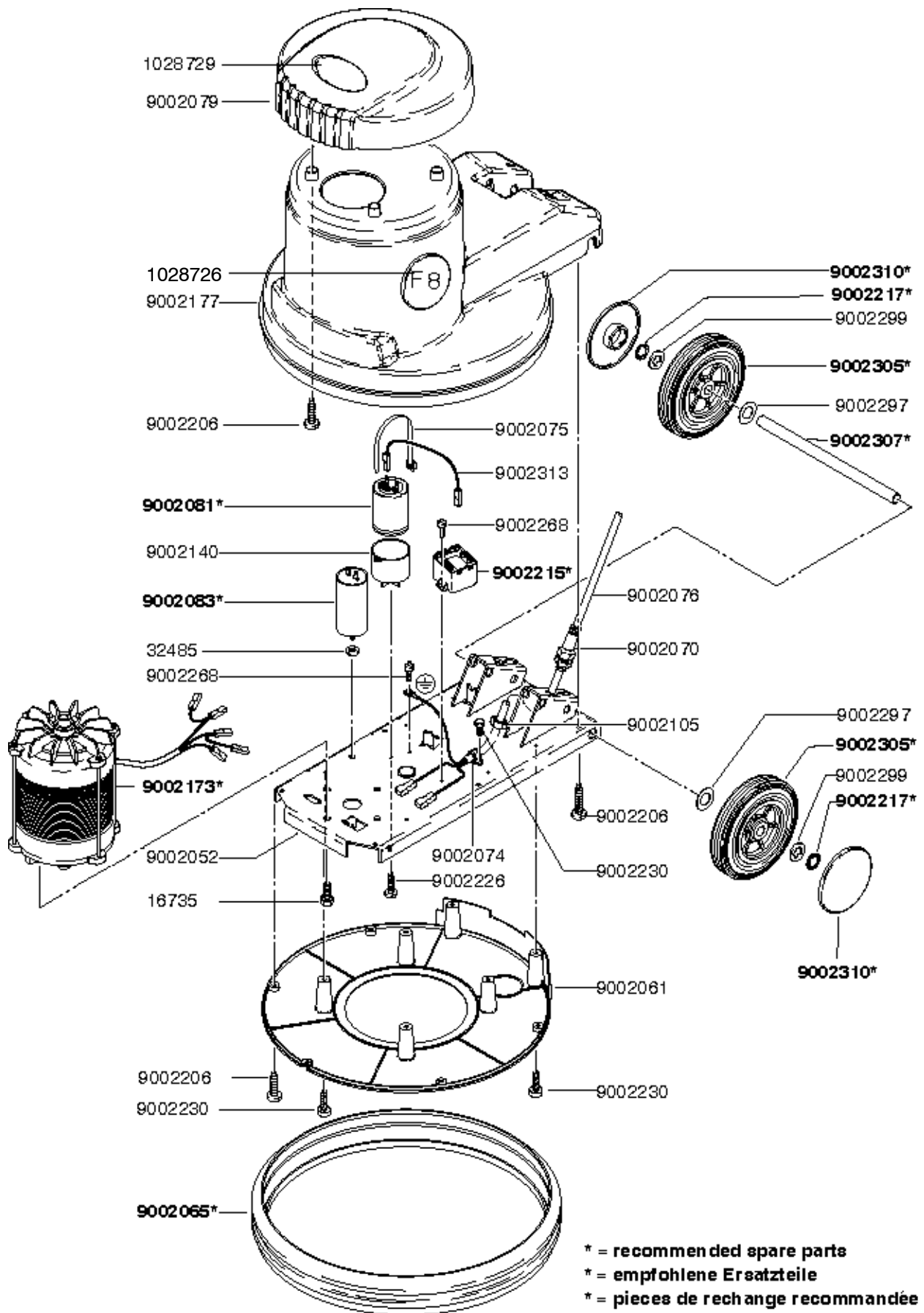

PARTS LIST

F3 - Base Group

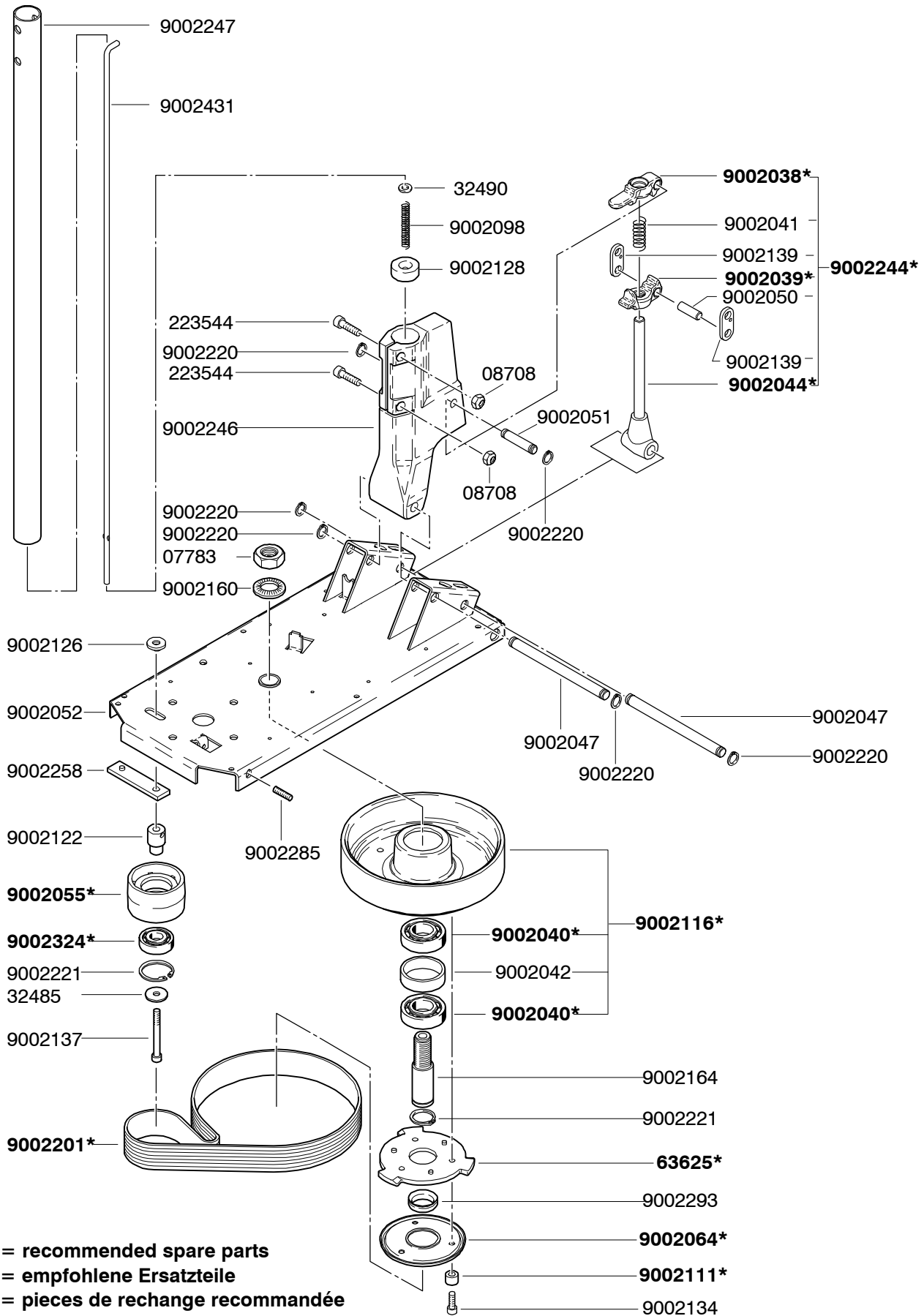

* = recommended spare parts
 * = empfohlene Ersatzteile
 * = pieces de rechange recommandée

F8 - Electrical Diagram

F8 MODEL

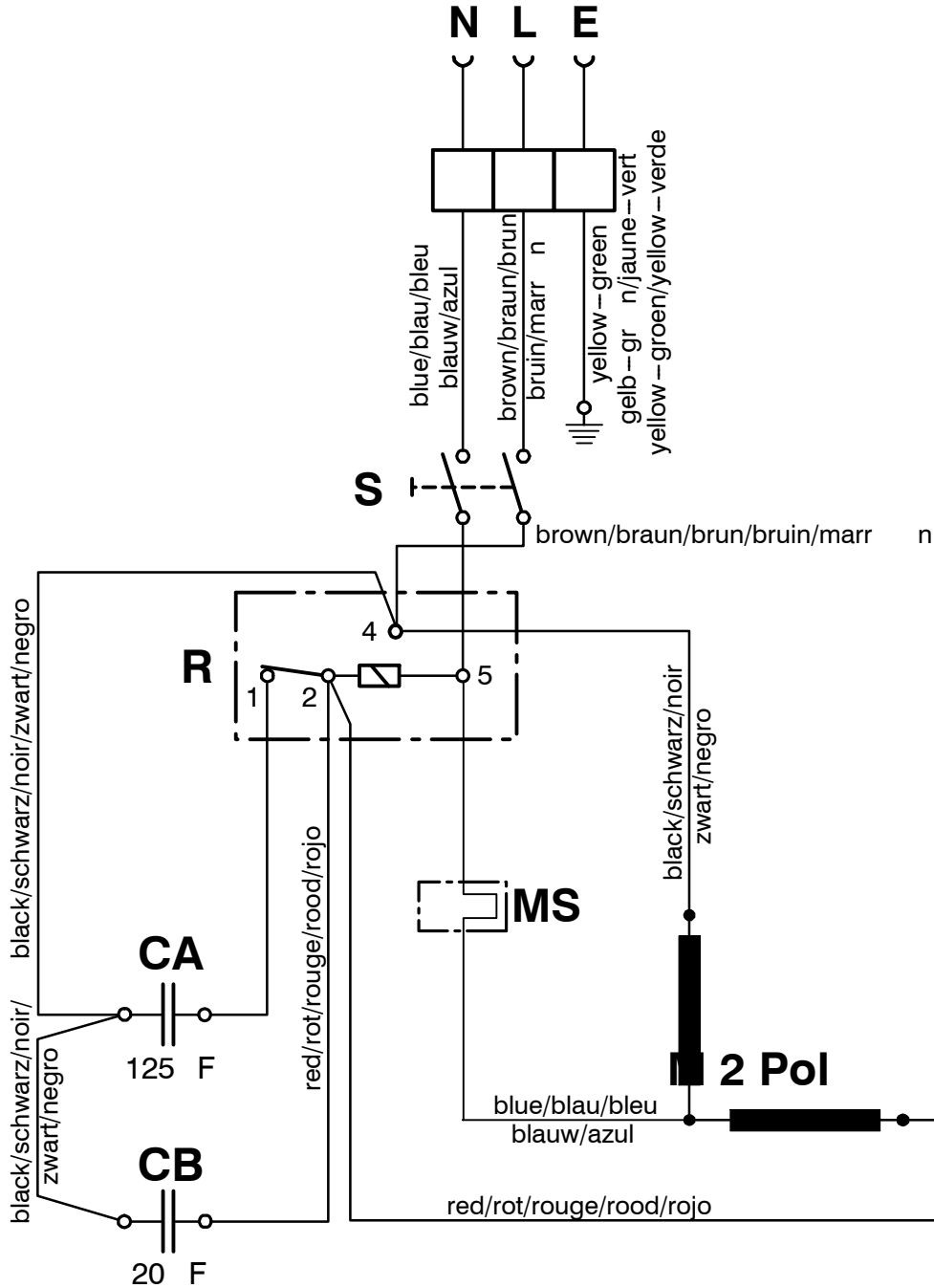

REF	English LEGEND	Deutsch SCHLÜSSEL	Fran çais L GENDE	Nederlands LEGENDE	Espa ñol LEYENDA
S	= Switch for motor	Schalter Buerstmotor	Interrupteur	Schakelaar	Interruptor
R	= Relais	Startrelais	Relais	Relais	Relais
CA	= Capacitor	Anlaufkondensator	Capaciteur	Condensator	Condensador
CB	= Capacitor	Betriebskondensator	Capaciteur	Condensator	Condensador
M	= Motor	Motor	Moteur	Motor	Motor
MS	= Protective switch— gear of an engine	Motorschutzschalter	Disjoncteur		

F12 - Base Group

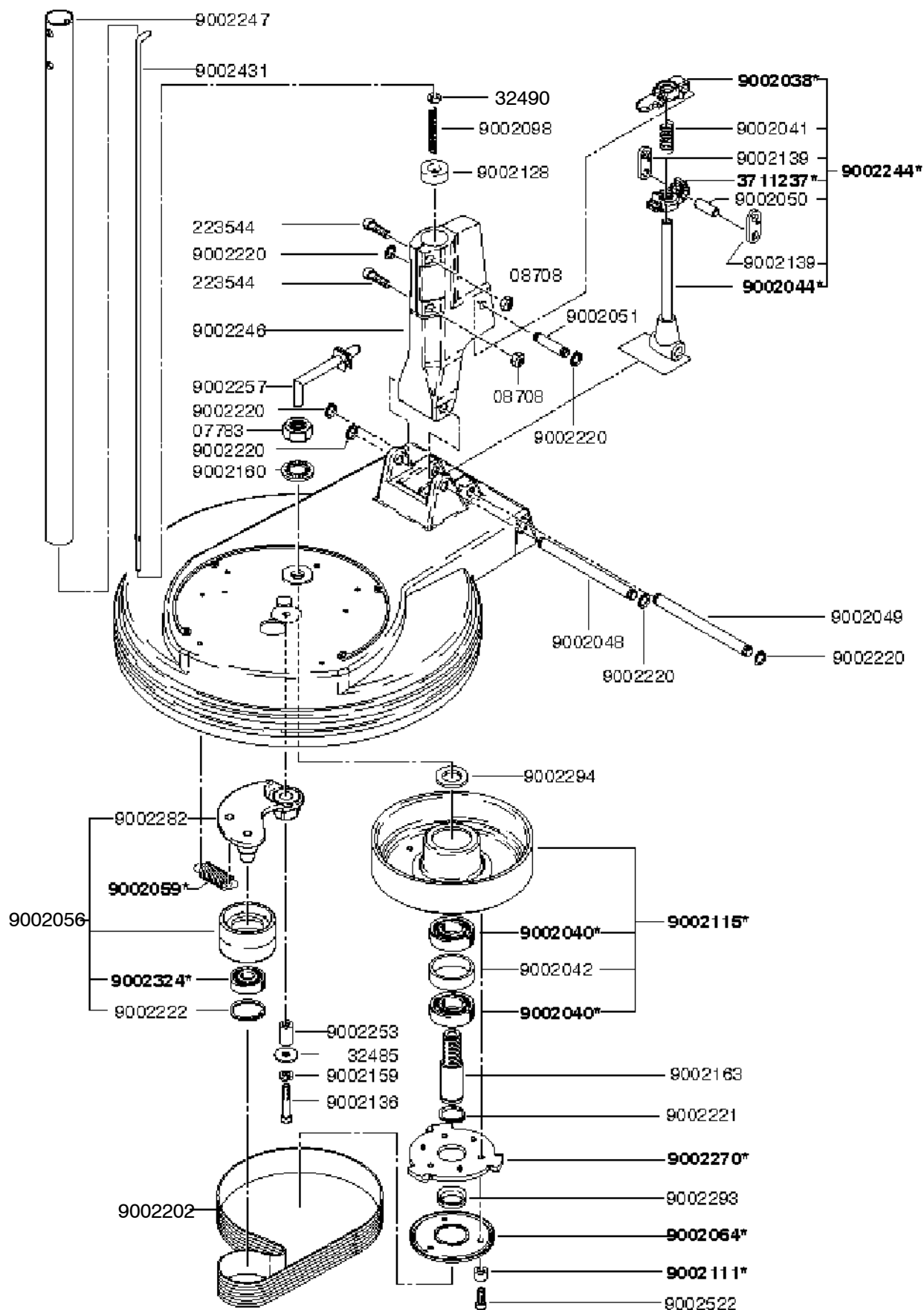

F12 - Electrical Diagram

F12- MODEL

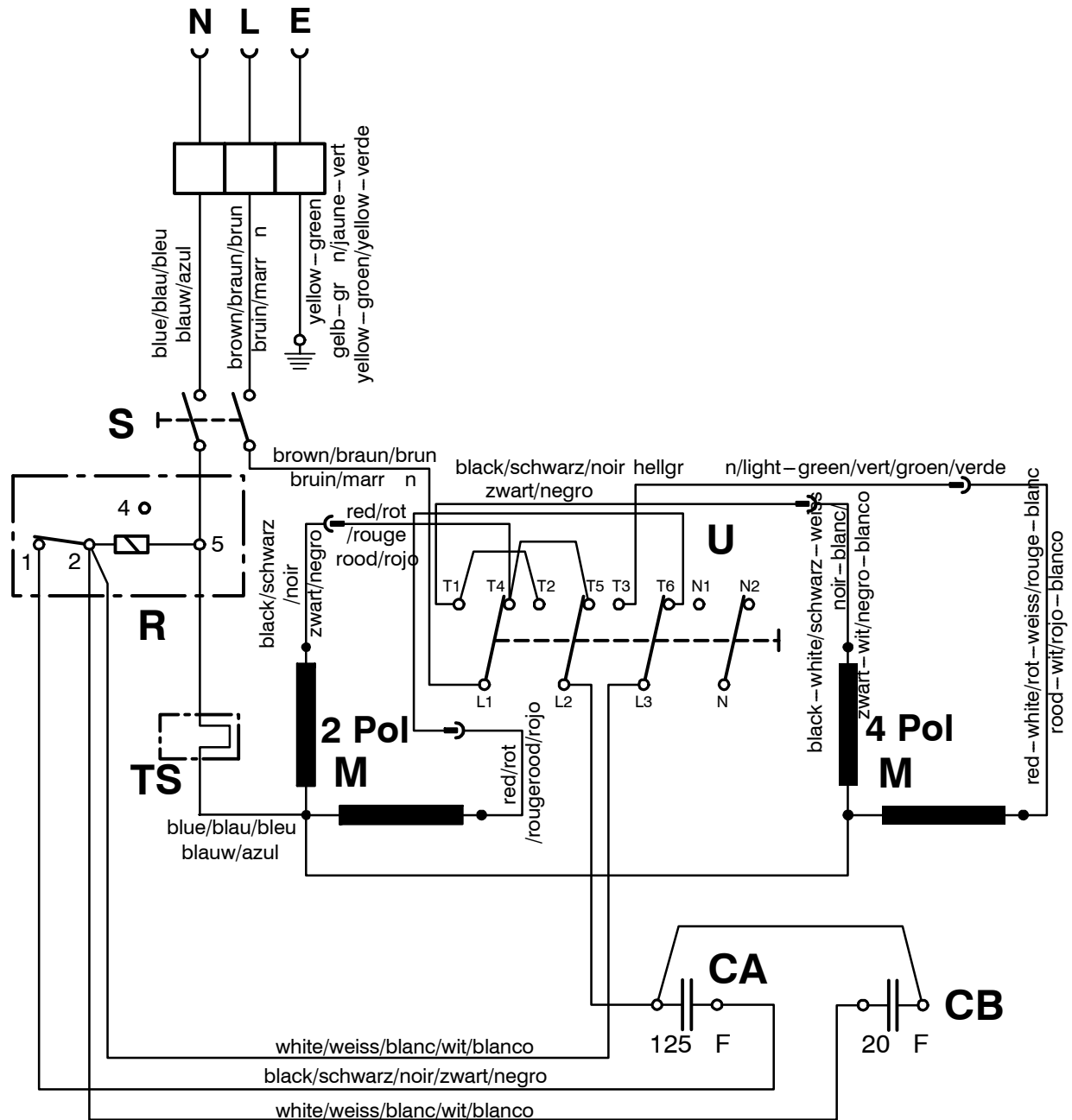

REF	English LEGEND	Deutsch SCHL SSEL	Fran aise L GENDE	Nederlands LEGENDE	Espa ol LEYENDA
S	= Switch for motor	Schalter Buerstmotor	Interrupteur	Schakelaar	Interruptor
R	= Relais	Startrelais	Relais	Relais	Relais
CA	= Capacitor	Anlaufkondensator	Capaciteur	Condensator	Condensador
CB	= Capacitor	Betriebskondensator	Capaciteur	Condensator	Condensador
U	= Switch	Umschalter	Interrupteur	Schakelaar	Interruptor
M	= Motor	Motor	Moteur	Motor	Motor
TS	= Thermal switch	Thermoschalter	Thermostat		

Solution Tank Group (Option)

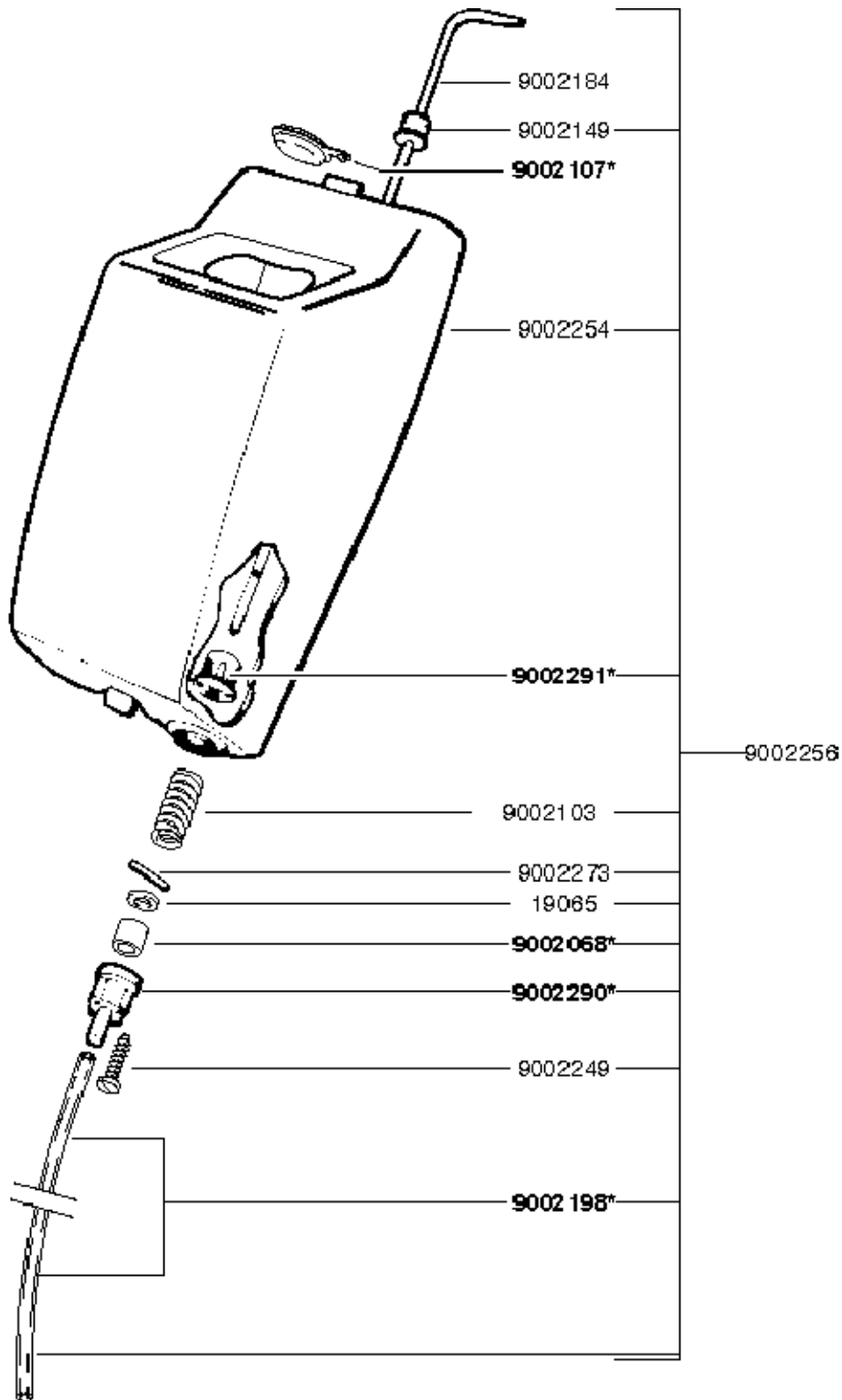

* = recommended spare parts
 * = empfohlene Ersatzteile
 * = pièces de rechange recommandée

PARTS LIST

F8/F12 - Vacuum Unit (Option)

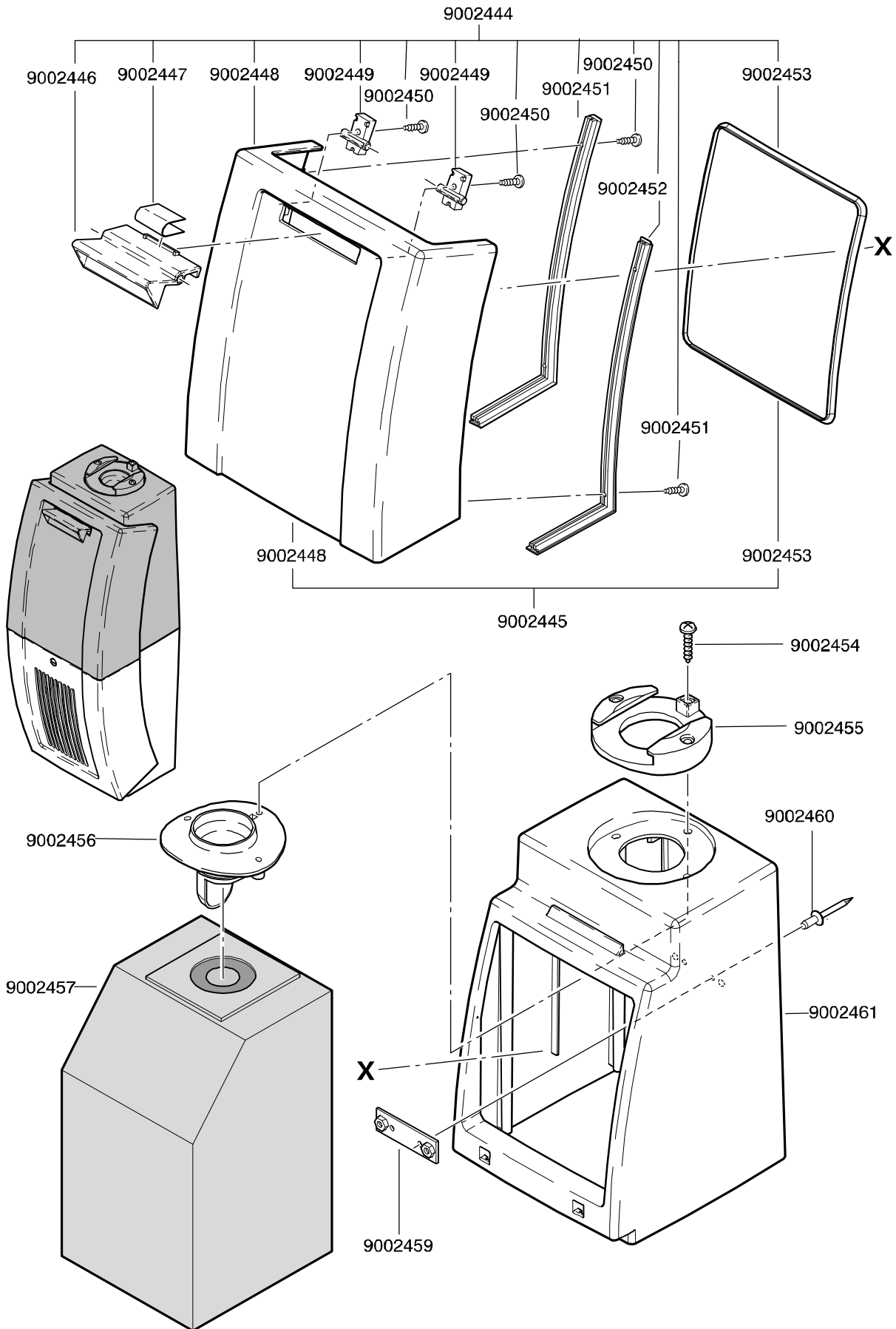

F8/F12 - Vacuum Unit (Option)

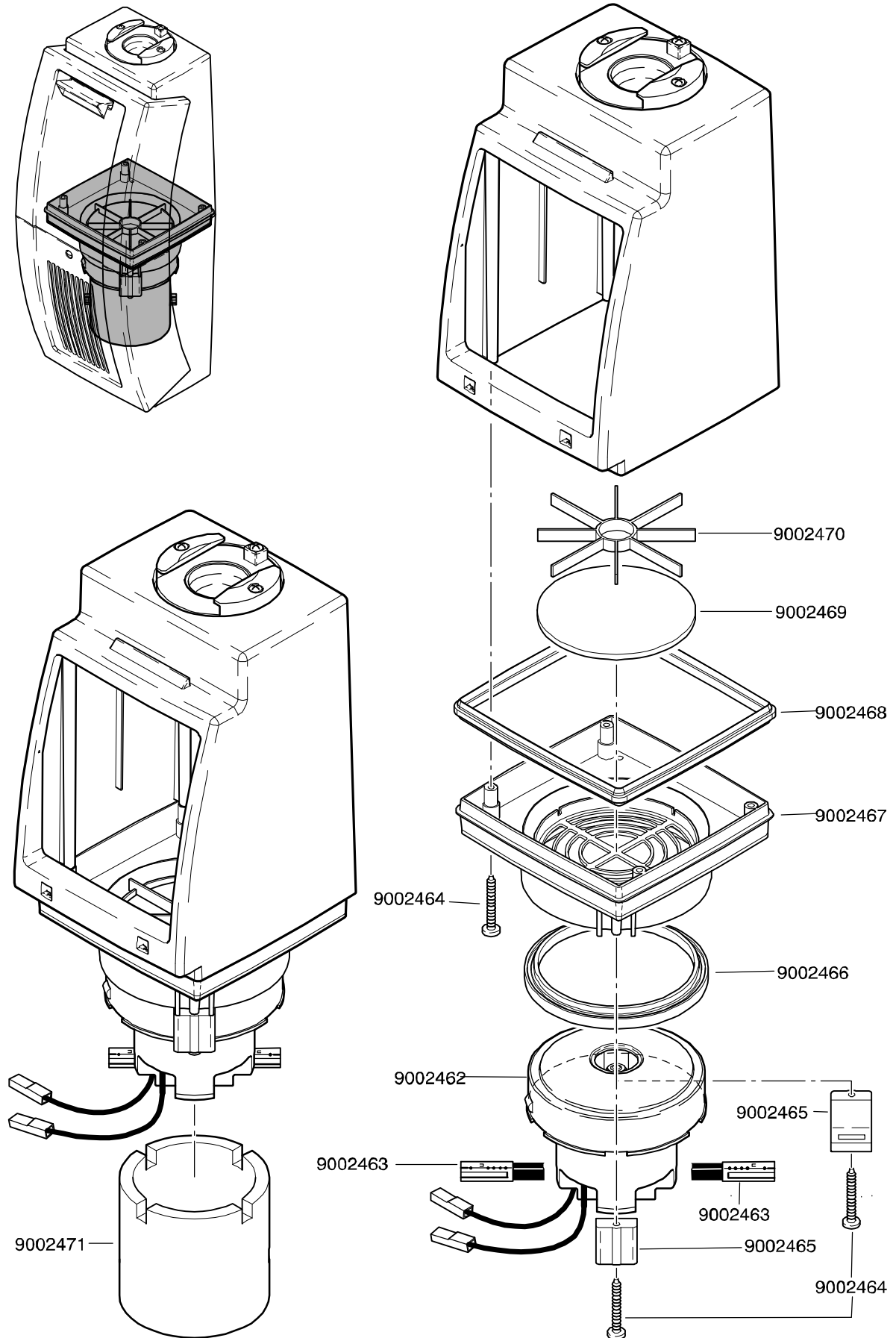

F8/F12 - Vacuum Unit (Option)

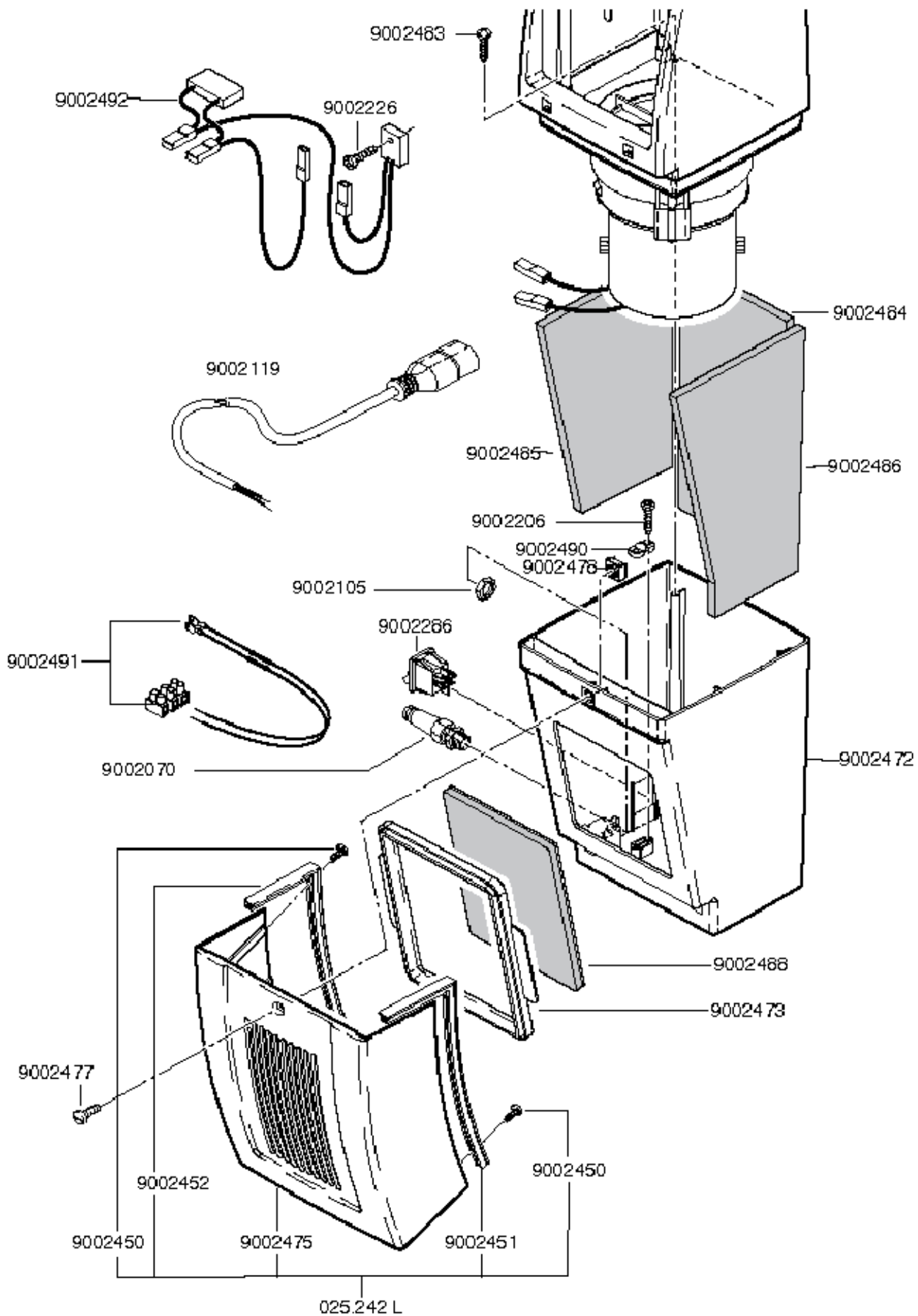

F8/F12 - Vacuum Unit (Option)

